



En este manual encontrará información precedida por el símbolo **AVISO**. La finalidad de esta información es ayudarle a evitar daños en su vehículo, otras propiedades y el medio ambiente.

La simbología   de las etiquetas fijadas en el vehículo le recuerdan que debe leer este manual del propietario para utilizar de forma correcta y segura el vehículo.

 se muestra con un código de colores que indican “peligro” (rojo), “advertencia” (naranja) o “precaución” (ámbar).

➔ **Etiquetas de seguridad** P. 88

Información sobre seguridad

Su seguridad y la de los demás son muy importantes. Conducir este vehículo de forma segura es una responsabilidad muy importante.

Para ayudarle a tomar decisiones fundadas sobre seguridad, se han incluido procedimientos de funcionamiento y otro tipo de información en etiquetas y en este manual. Esta información le avisa de posibles riesgos que le podrían causar lesiones a usted o a terceros.

Por supuesto, no es práctico ni posible advertirle de todos los peligros relacionados con el funcionamiento o el mantenimiento de su vehículo. Deberá hacer uso de su buen juicio.

Esta importante información de seguridad la encontrará de diversas formas, entre las que se incluyen:

- **Etiquetas de seguridad** - en el vehículo.
- **Mensajes de seguridad** - precedidos por un símbolo de aviso de seguridad  y una de las tres palabras de aviso: **PELIGRO**, **ADVERTENCIA** o **PRECAUCIÓN**.

Estas palabras de aviso significan:

 **PELIGRO**

Si no sigue las instrucciones se producirá la MUERTE o LESIONES GRAVES.

 **ADVERTENCIA**

Si no sigue las instrucciones puede producirse la MUERTE o LESIONES GRAVES.

 **PRECAUCIÓN**

Si no sigue las instrucciones pueden producirse LESIONES.

- **Encabezamientos de seguridad** - por ejemplo, Precauciones de seguridad importantes.
- **Sección sobre seguridad** - por ejemplo, Conducción segura.
- **Instrucciones** - cómo usar este vehículo correctamente y de forma segura.

Todo el manual incluye importante información sobre seguridad; léalo atentamente.

El manual del propietario Odyssey 2021 se debe considerar como una parte del vehículo y deberá ir con el vehículo cuando se venda.

Este manual del usuario abarca todos los modelos del vehículo. Puede encontrar descripciones de equipamiento y características que no son de su modelo en concreto.

Las imágenes que aparecen a lo largo de este manual de propietario representan las características y el equipamiento disponibles en algunos modelos, aunque no en todos. Es posible que su modelo en concreto no disponga de algunas de estas características.

La información y las especificaciones incluidas en esta publicación estaban en vigor en el momento de la aprobación para su impresión. No obstante, Honda Motor Co., Ltd. se reserva el derecho a suspender o cambiar especificaciones o diseño en cualquier momento sin previo aviso y sin incurrir en ninguna obligación.

➤ Manejo seguro P. 31

Para una conducción segura P. 32 Cinturones de seguridad P. 36 Airbags P. 47

➤ Tablero de instrumentos P. 89

Indicadores P. 90 Interfaz de información del conductor e indicadores P. 133

➤ Controles P. 151

Reloj P. 152 Bloqueo y desbloqueo de las puertas P. 154
Sistema de seguridad P. 190 Elevalunas P. 193
Retrovisores P. 216 Asientos P. 219

➤ Funciones P. 273

Sistema de audio P. 274 Funcionamiento básico del sistema de audio P. 280
Sistema de entretenimiento trasero con Blu-ray/DVD* P. 344
Sistema *Bluetooth*® HandsFreeLink®/teléfono de manos libres P. 414

➤ Manejo P. 439

Antes de conducir P. 440 Circulación con un remolque P. 444 Durante la conducción P. 450
Cámara trasera con múltiples vistas P. 557 Abastecimiento P. 559

➤ Mantenimiento P. 563

Antes de realizar operaciones de servicio P. 564 Recordatorio de servicio* P. 567
Sustitución de bombillas P. 589
Batería P. 609 Mantenimiento del control a distancia P. 612
Limpieza P. 618 Accesorios y modificaciones P. 623

➤ Cómo hacer frente a lo inesperado P. 625

Herramientas P. 626 En caso de pinchazo P. 627
Indicador encendido/parpadeando P. 644 Fusibles P. 651 Remolcado de emergencia P. 658
Si no puede cerrar las puertas deslizantes eléctricas P. 662

➤ Información P. 665

Especificaciones P. 666 Números de identificación P. 668

Índice

Seguridad para niños P. 64 Gases de escape y sus riesgos P. 87 Etiquetas de seguridad P. 88

Compuerta trasera P. 171 Puertas correderas P. 181
Techo solar* P. 195 Funcionamiento de los controles alrededor del volante
Elementos auxiliares interiores P. 236 P. 196 Sistema de aire acondicionado P. 260

Mensajes de error de la unidad de audio P. 331 Información general sobre el sistema de audio P. 333
Funciones personalizadas P. 392 Transceptor universal HomeLink®* P. 411
CabinWatch* P. 437 CabinTalk* P. 438

Honda Sensing* P. 489 Frenado P. 537 Estacionamiento del vehículo P. 546
Consumo de combustible y emisiones de CO₂ P. 562

Programa de mantenimiento P. 570 Operaciones de servicio bajo el cofre P. 578
Comprobación y mantenimiento de las escobillas del limpiaparabrisas P. 599 Comprobación y servicio de los neumáticos P. 603
Mantenimiento del control a distancia y del auricular inalámbrico* P. 613 Mantenimiento del sistema de aire acondicionado P. 615

El motor no arranca P. 637 Si se ha quedado sin batería P. 640 Sobrecalentamiento P. 642
Si no puede desbloquear la tapa del depósito de combustible P. 659 Si no puede abrir el maletero P. 660
Suministro P. 663

Dispositivos que emiten ondas de radio* P. 669

Guía de referencia rápida P. 4

Manejo seguro P. 31

Tablero de instrumentos P. 89

Controles P. 151

Funciones P. 273

Manejo P. 439

Mantenimiento P. 563

Cómo hacer frente a lo inesperado P. 625

Información P. 665

ÍNDICE P. 673

Índice visual

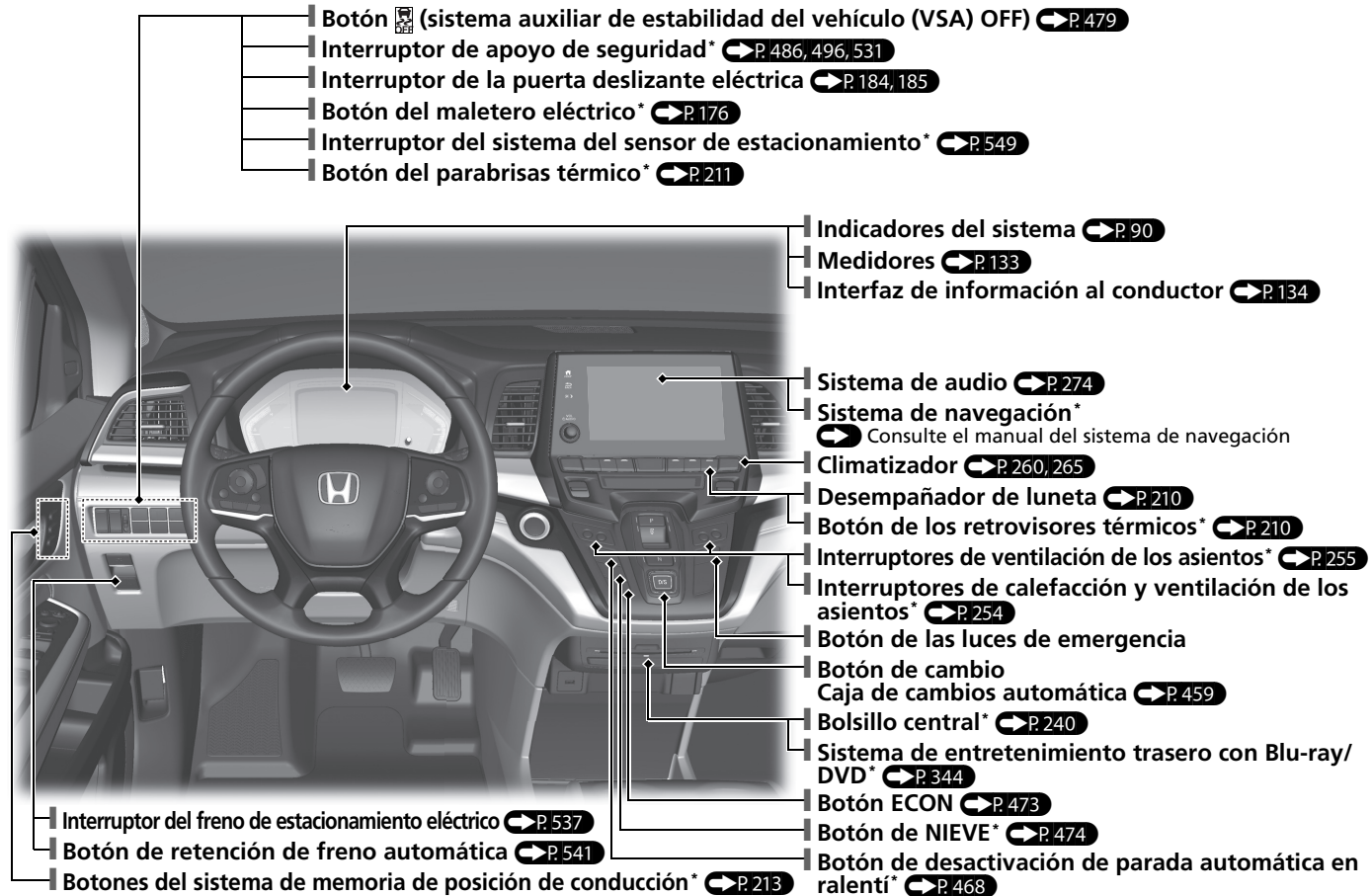

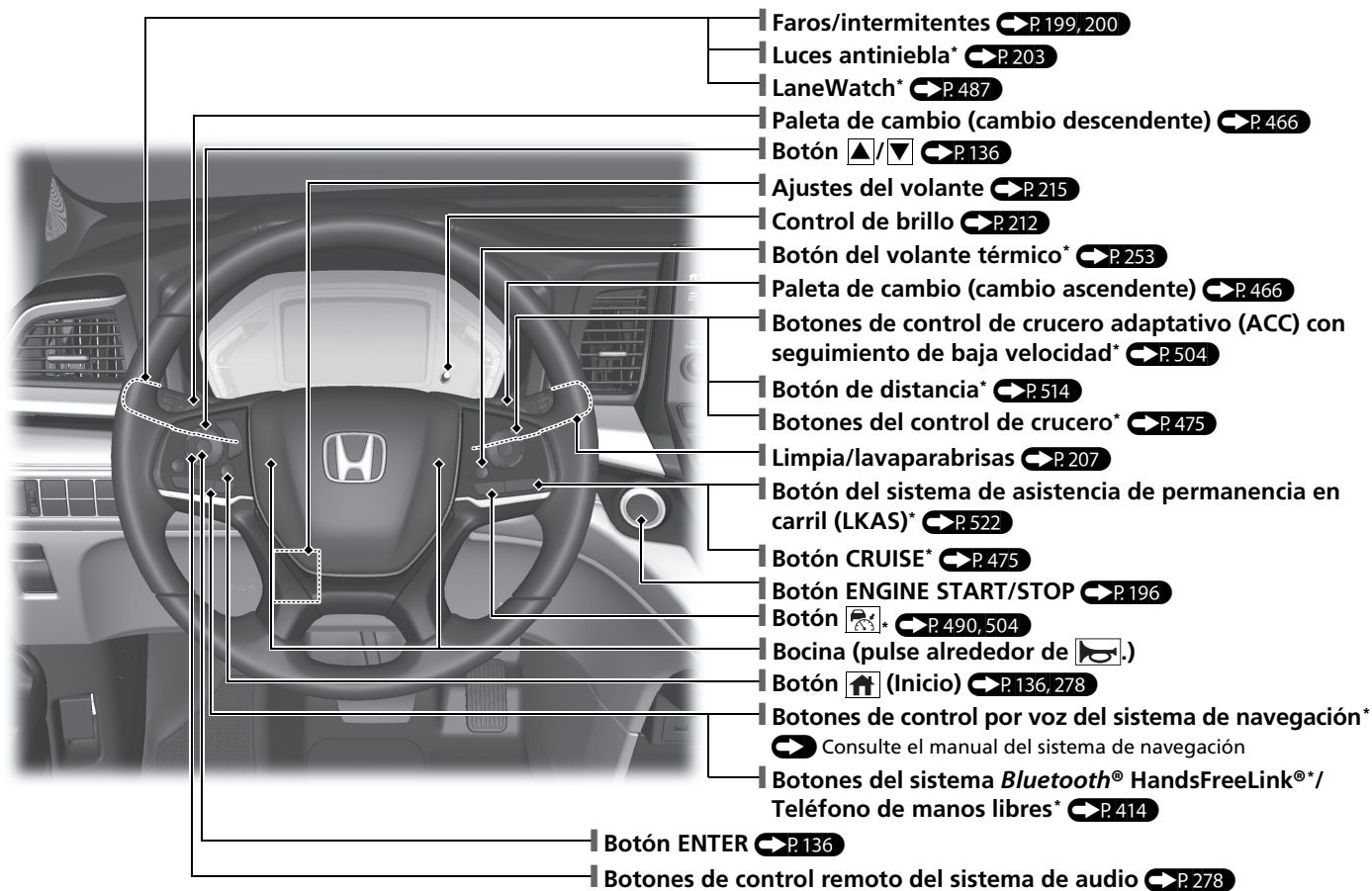

* No disponible en todos los modelos

Índice visual

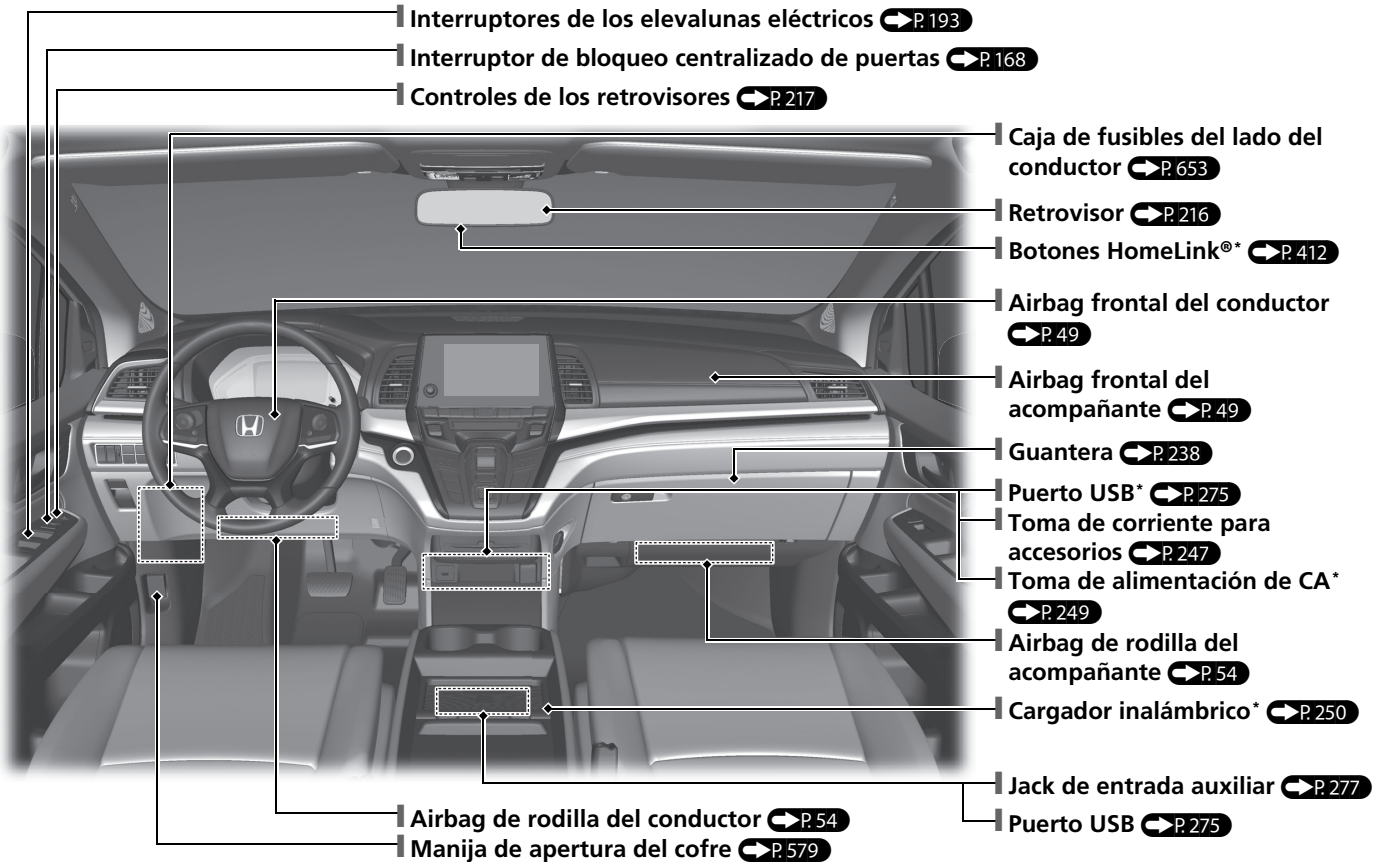

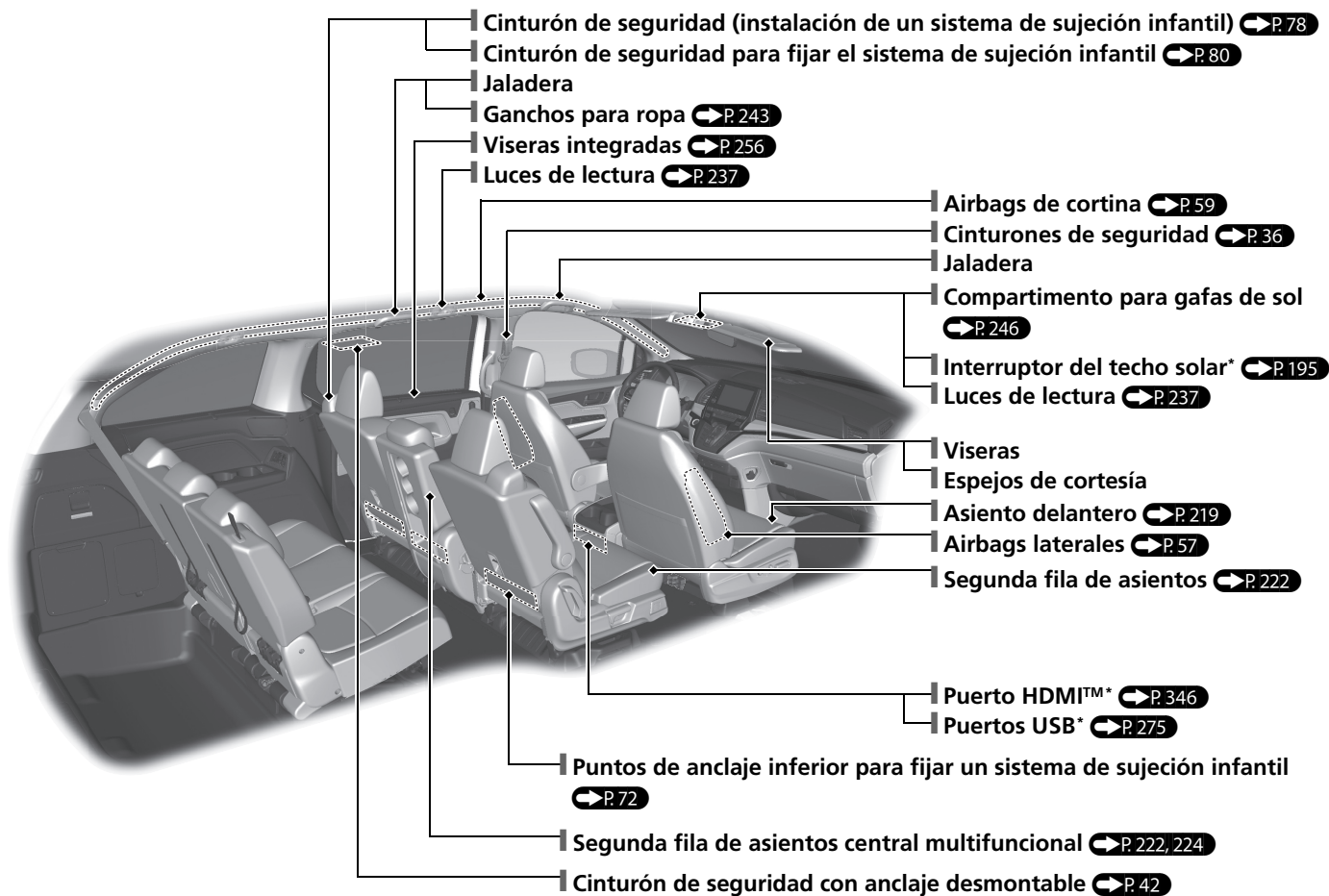

* No disponible en todos los modelos

Índice visual

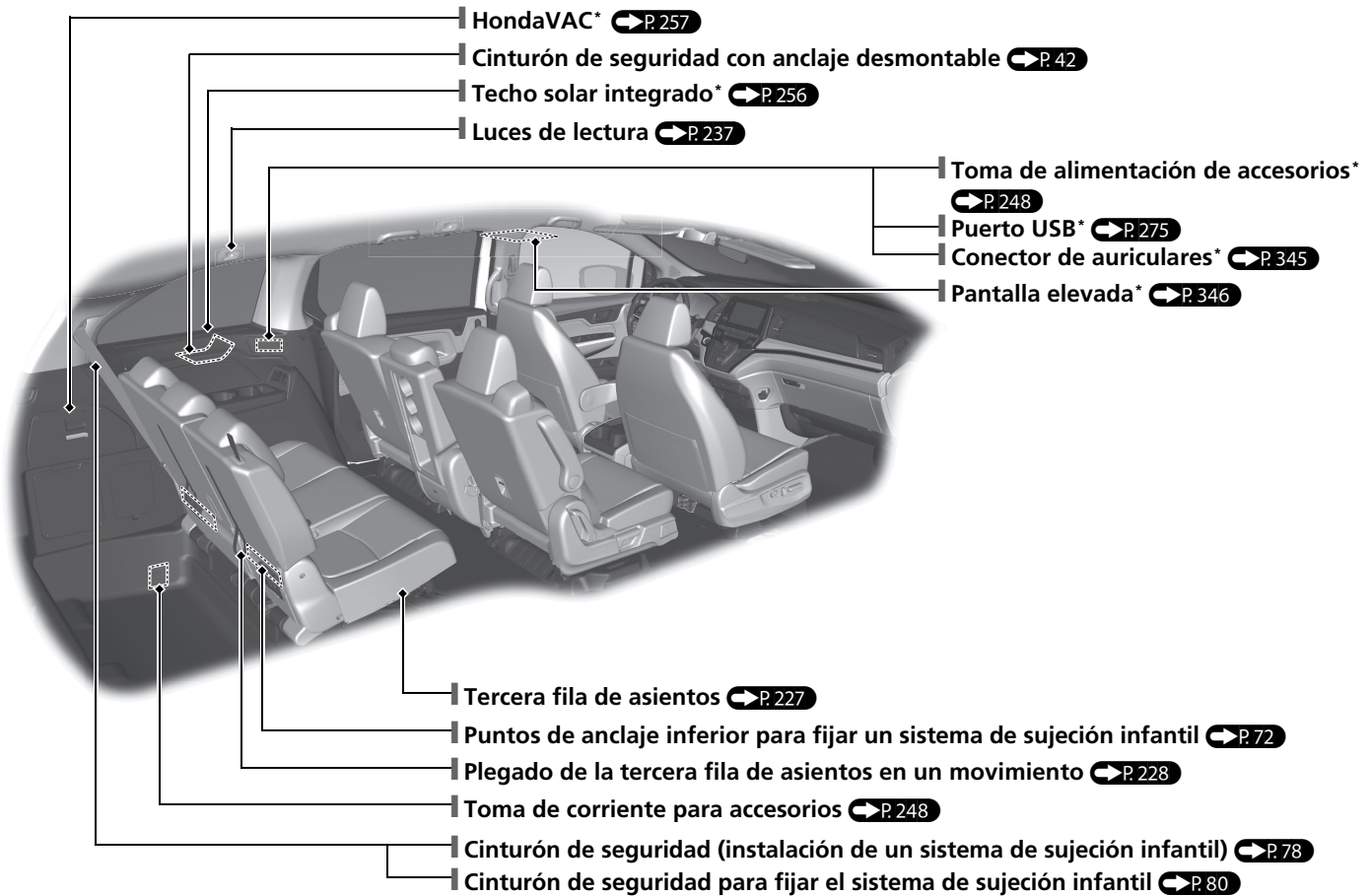

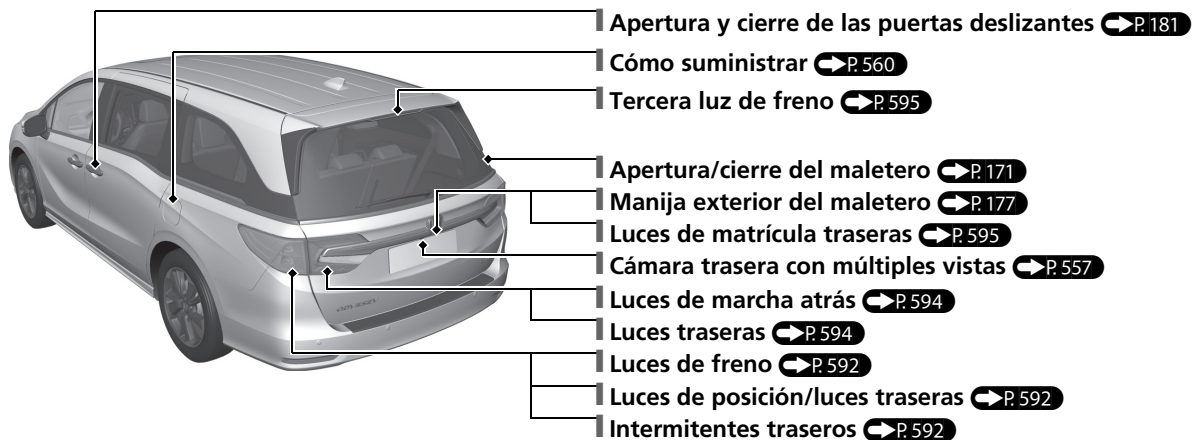
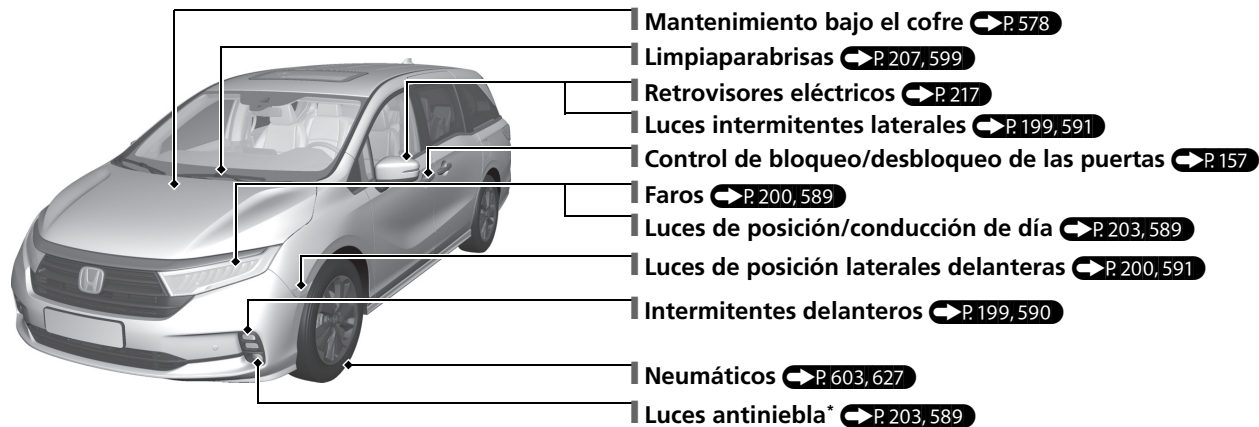



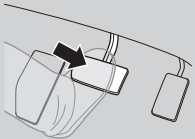

* No disponible en todos los modelos

Función de parada automática en ralentí*

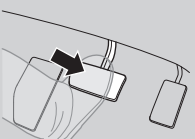
Para mejorar el consumo de combustible, el motor se detiene y después vuelve a arrancar como se describe a continuación. Cuando la parada automática a ralentí está activada, el indicador de parada automática a ralentí (verde) se enciende.  P. 467

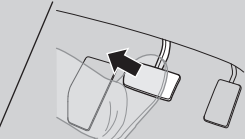
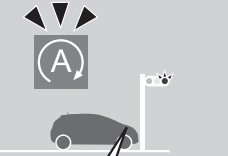
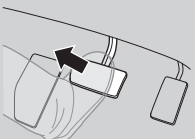
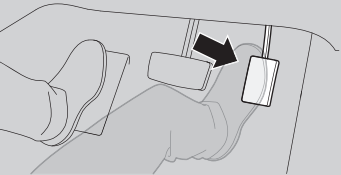
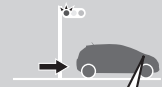
En	Caja de cambios automática	Estado del motor
<p>Desaceleración</p> 	 <p>Detenga el vehículo y pise el pedal de freno.</p>	 <p>Activado</p>
<p>Paro</p> 	 <p>Mantenga pisado el pedal de freno.</p>   <p>Con el sistema de retención automática del freno activado, puede soltar el pedal de freno cuando se enciende el indicador (A).</p>	 <p>Desactivado</p>
<p>Arranque</p>	 <p>Suelte el pedal de freno.</p>  <p>Con el sistema de retención automática del freno activado, pise el pedal del acelerador.</p>	 <p>Nuevo arranque</p>

Sistema Eco Assist P. 473

Medidor ambiental

El color del medidor ambiental cambia a verde para indicar que el vehículo se está conduciendo en modo de consumo de combustible óptimo.

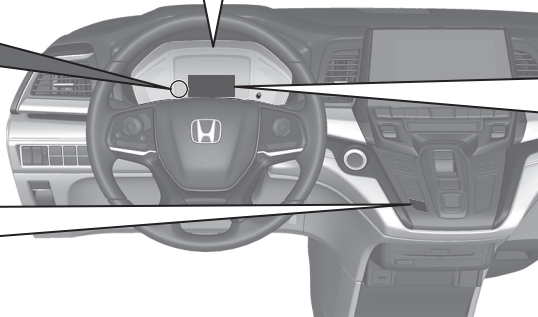

Botón ECON P. 473

Ayuda a maximizar el consumo de combustible.

Indicador de modo ECON P. 103

Se enciende cuando se pulsa el botón ECON.

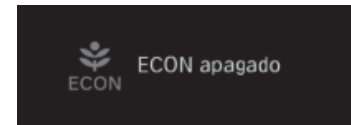

Este mensaje aparece durante unos segundos cuando se pulsa el botón ECON.

Conducción segura ➔ P.31

Airbags ➔ P.47

- El vehículo está equipado con airbags para protegerle a usted y a los pasajeros en caso de colisión de moderada a fuerte.

Seguridad para niños ➔ P.64

- Todos los niños de 12 años o menos se deberán sentar en el asiento trasero.
- Los niños pequeños deben ir correctamente sujetos mediante sistema de retención en posición del sentido de marcha del vehículo.
- Los bebés deben ir correctamente sujetos en un sistema de sujeción para niños orientado hacia atrás en un asiento trasero.

Riesgos de los gases de escape ➔ P.87

- Su vehículo emite gases de escape peligrosos que contienen monóxido de carbono. No ponga en marcha el motor en espacios cerrados en los que el monóxido de carbono se puede acumular.

Cinturones de seguridad ➔ P.36

➔ P.36

- Abróchese el cinturón de seguridad y siéntese erguido y bien apoyado en el respaldo.
- Compruebe que los pasajeros tienen puestos los cinturones de seguridad correctamente.

Lista de comprobaciones antes de conducir ➔ P.35

- Antes de conducir, compruebe que los asientos delanteros, las cabeceras, el volante y los retrovisores se hayan ajustado correctamente.



Sujete la correa de la cadera lo más bajo posible.

Tablero de instrumentos P.89

Indicadores P.90 / Interfaz de información del conductor P.134 /



Medidores P.133

Indicadores del sistema

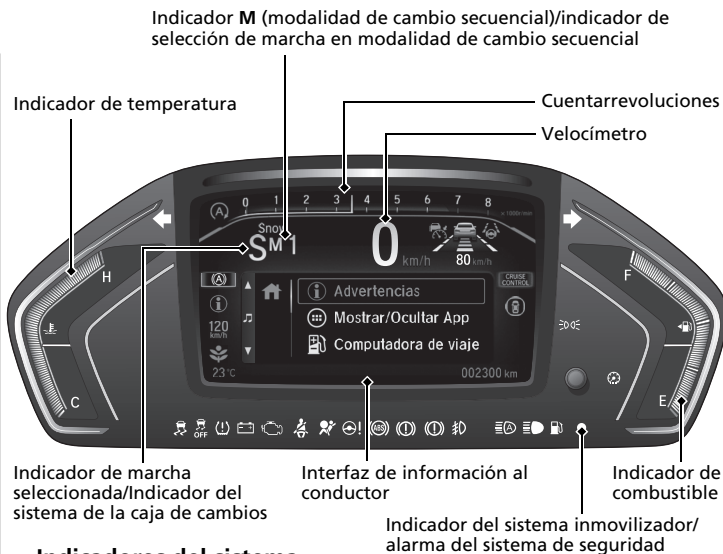



-  Indicadores de los intermitentes y de las luces de emergencia
-  Testigo de averías
-  Indicador del sistema de carga
-  Testigo del sistema de servodirección eléctrica (EPS)
-  Indicador de combustible bajo
-  Indicador del sistema auxiliar de estabilidad del vehículo (VSA)
-  Testigo del VSA OFF
-  Indicador del sistema de retención automática del freno
-  Indicador de retención automática del freno
-  **BRAKE SYSTEM**
Modelos de Corea
-  Indicador del freno de estacionamiento y del sistema de frenos (ámbar)
-  Otros modelos
-  Testigo del sistema antibloqueo de frenos (ABS)
-  Indicador del Modo de crucero (blanco/verde)*





Indicadores del sistema

-  Indicador del sistema de asistencia de permanencia en carril (LKAS) (verde/ámbar/blanco)*
-  Testigo del control de crucero adaptativo (ACC) con función de seguimiento a baja velocidad (verde/ámbar/blanco)*
-  **120 km/h**
Indicador del avisador de velocidad*

Testigos de las luces

-  Indicador de luces encendidas
-  Indicador de las luces de carretera
-  Indicador de las luces antiniebla*
-  Indicador de luces de carretera automáticas*

Indicadores del sistema

-  Indicador de presión baja de neumáticos/TPMS
-  **BRAKE**
Modelos de Corea
-  Otros modelos
-  Indicador del freno de estacionamiento y del sistema de frenos (rojo)
-  Indicador de recordatorio del cinturón de seguridad
-  Indicador del sistema de sujeción suplementario
-  Indicador **CRUISE MAIN***
-  Indicador **CRUISE CONTROL***
-  Indicador de modo Econ
-  Indicador del sistema de parada automática en ralentí (ámbar)*/indicador de parada automática en ralentí (verde)*
-  Testigo de parada automática en ralentí **OFF***
-  Testigo de suspensión de la parada automática en ralentí*
-  Indicador de modalidad **Snow***
-  Indicador de modalidad **Normal***
-  Indicador de mensaje del sistema
-  Indicador de apoyo de seguridad (verde/ámbar/gris)*

* No disponible en todos los modelos

Controles P. 151

Reloj P. 152



Para ajustar la hora



Para ajustar la fecha



- 1 Seleccione  y después **Ajustes**.
- 2 Seleccione **Sistema** y, a continuación, **Fecha y hora**.
- 3 Seleccione **Establecer fecha y hora**.
- 4 Seleccione **Fecha y hora automática** y, a continuación, **DESACT**.

- 5 Seleccione **Establecer fecha** o **Establecer hora**.
- 6 Ajuste la fecha, las horas y los minutos mediante  .
- 7 Seleccione **Guardar** para ajustar la hora.

Modelos con sistema de navegación

El sistema de navegación recibe señales de los satélites GPS, lo que permite actualizar el reloj automáticamente.

Botón ENGINE START/STOP

 P. 196

Oprima el botón para cambiar la modalidad de alimentación del vehículo.



Intermitentes P.199

Palanca de control de intermitentes

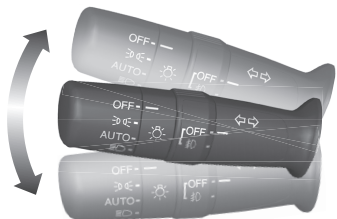

Luces P.200



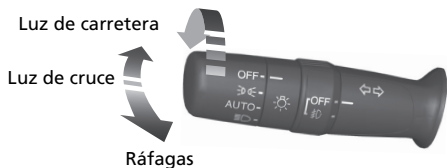

Interruptores de control de las luces



Limpiaparabrisas y lavaparabrisas P.207

Palanca de control del limpia/lavaparabrisas

Anillo de ajuste

- : Sensibilidad baja*¹
- : Velocidad inferior, menos barridos*²
- : Sensibilidad alta*¹
- : Velocidad superior, más barridos*²

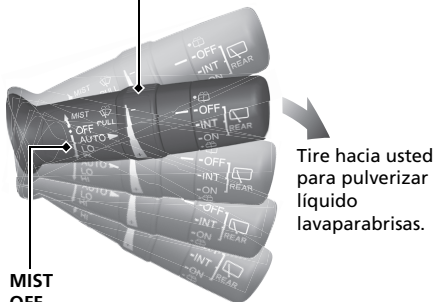

MIST
OFF

AUTO*¹: La velocidad del limpiaparabrisas varía automáticamente

INT*²: Velocidad baja con intermitencia

LO: Barrido a baja velocidad

HI: Barrido a alta velocidad

*1: Modelos con limpiaparabrisas intermitentes automáticos

*2: Modelos sin limpiaparabrisas intermitentes automáticos

Modelos con limpiaparabrisas intermitentes automáticos

A fin de evitar graves daños en el sistema del limpiaparabrisas, **AUTO** siempre debe pasarse a **OFF** en las situaciones siguientes:

- Al limpiar el parabrisas
- Al atravesar un túnel de lavado
- No llueve

Volante P.215

Para ajustarlo, empuje la palanca de ajuste hacia abajo, llévelo hasta la posición deseada y, a continuación, tire de la palanca para devolverla a su sitio.

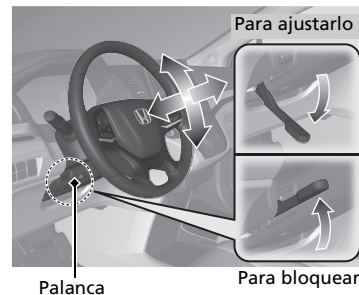

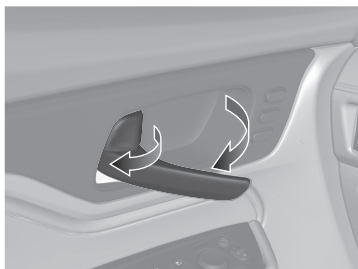

Desbloqueo de la puerta del conductor y la puerta del acompañante* desde el interior P.167

Tire de la manija interior de la puerta del conductor y del acompañante* para desbloquearla y abrirla al mismo tiempo.



Puerta deslizante eléctrica P.183

Cuando el interruptor principal está ON, la puerta corredera eléctrica se abre y cierra automáticamente al pulsar el lado OPEN o CLOSE del interruptor  .



Maletero P.171

Modelos con acceso manos libres

Suba y baje el pie (con un movimiento de patada) bajo la parte central de los parachoques trasero para abrir o cerrar el maletero con el control a distancia de acceso sin llave encima.

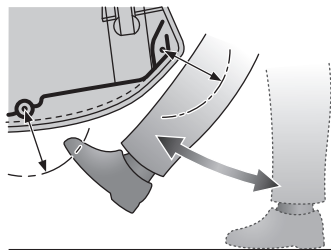
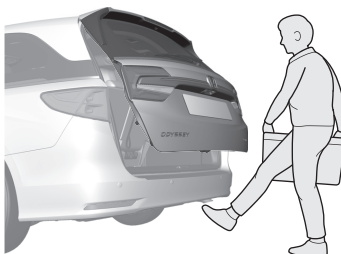

Todos los modelos

- Si lleva encima el control a distancia de acceso sin llave, presione la manija exterior de la compuerta trasera para desbloquear y abrir la compuerta trasera.

Modelos con maletero eléctrico

- Pulse el botón del maletero eléctrico en el tablero de instrumentos o el control a distancia para abrir y cerrar el maletero eléctrico.
- Pulse el botón interior del maletero para cerrar el maletero eléctrico.

Manija exterior de la compuerta trasera

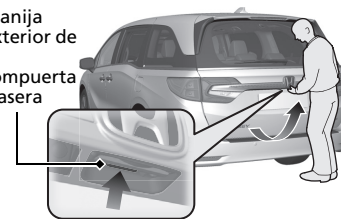

Retrovisores eléctricos

➔ P. 217

- Con la modalidad de alimentación en CONTACTO, mueva el interruptor de selección a L o R.
- Empuje el borde correspondiente del interruptor de ajuste para ajustar el retrovisor.
- Pulse el botón de plegado para plegar y desplegar los retrovisores.

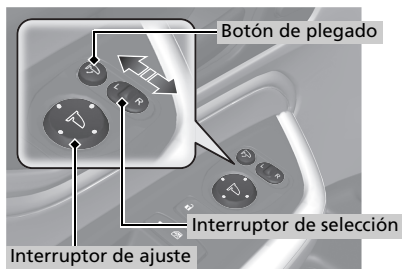

Modelos con sistema de memoria de posición de conducción



- Coloque el interruptor de selección en la posición L o R para usar la función de inclinación del retrovisor de puerta con marcha atrás.

Elevalunas eléctricos ➔ P. 193

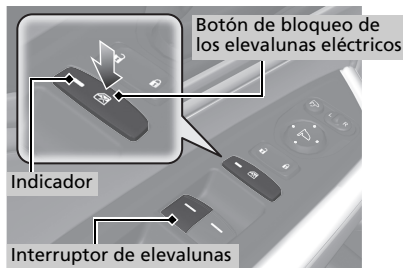
- Con la modalidad de alimentación en CONTACTO, abra y cierre los elevalunas eléctricos.
- Si el botón de bloqueo del elevalunas eléctrico está en la posición de apagado, cada una de las ventanillas de los pasajeros se puede abrir y cerrar con su propio interruptor.
- Si el botón de bloqueo del elevalunas eléctrico está en la posición de encendido (el indicador aparece encendido), los interruptores de elevalunas de los pasajeros quedan desactivados.





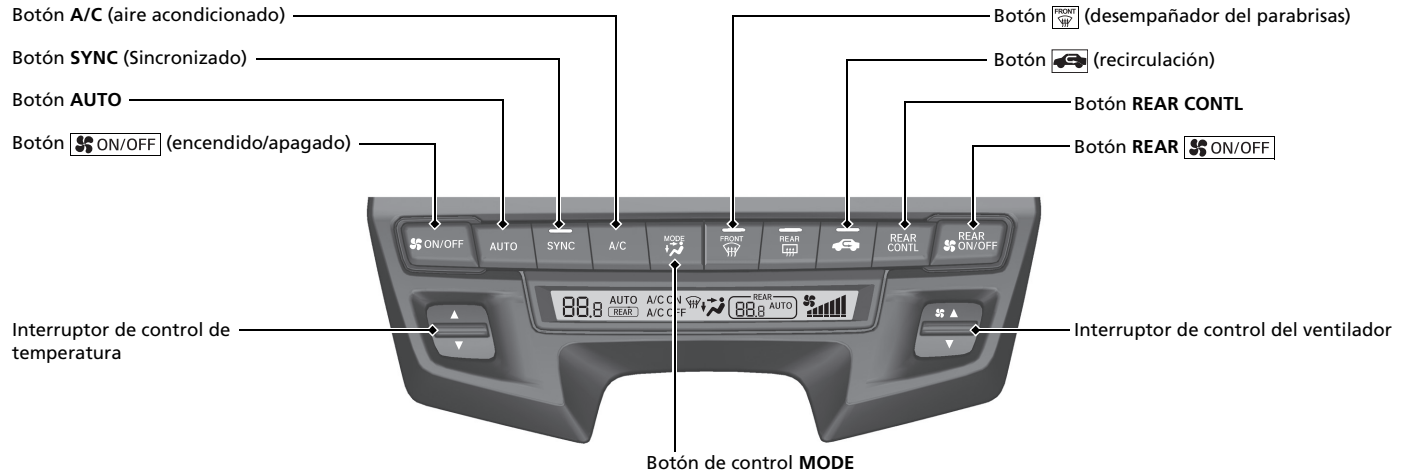

Aire acondicionado ↔ P. 260, 265

- Pulse el botón **AUTO** para activar el sistema de aire acondicionado
- Pulse el botón  para activar o desactivar el sistema.
- Pulse el botón  para desempañar el parabrisas.

Sistema de aire acondicionado de doble zona



-  El aire sale por las salidas de aire del piso y del desempañador del parabrisas.
-  El aire sale por las salidas de aire del piso.
-  El aire sale por las salidas de aire del piso y del salpicadero.
-  El aire sale por las salidas de aire del salpicadero.

Sistema de aire acondicionado de triple zona

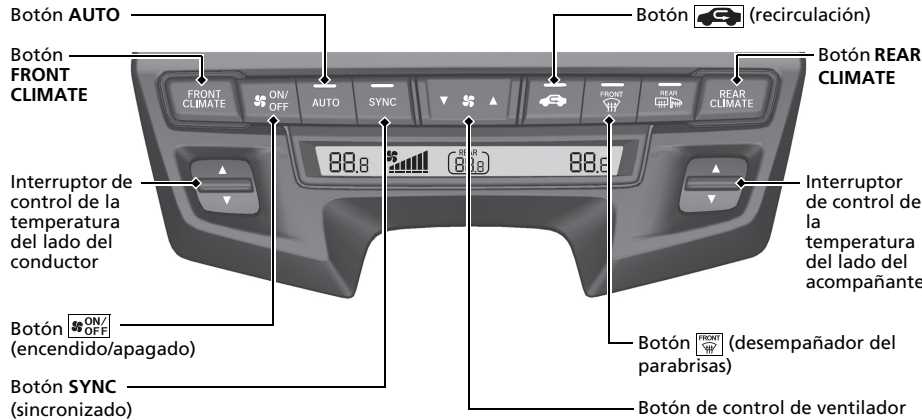
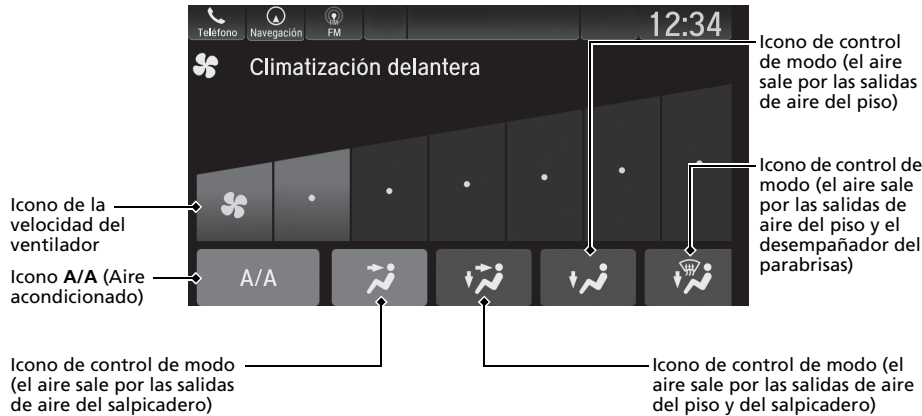

Panel de control del aire acondicionado trasero*

- Pulse el botón **AUTO** para activar el sistema de aire acondicionado trasero.
- Pulse el botón **ON/OFF** para activar o desactivar el sistema.

Barra del control de temperatura trasera

Barra (control del ventilador trasero)

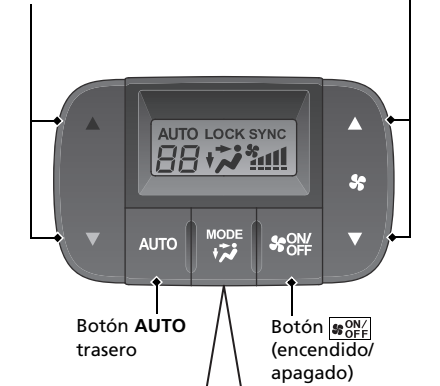

* No disponible en todos los modelos

Funciones ➔ P. 273

Sistema de audio ➔ P. 274

Para obtener información sobre el funcionamiento del sistema de navegación  Consulte el manual del sistema de navegación

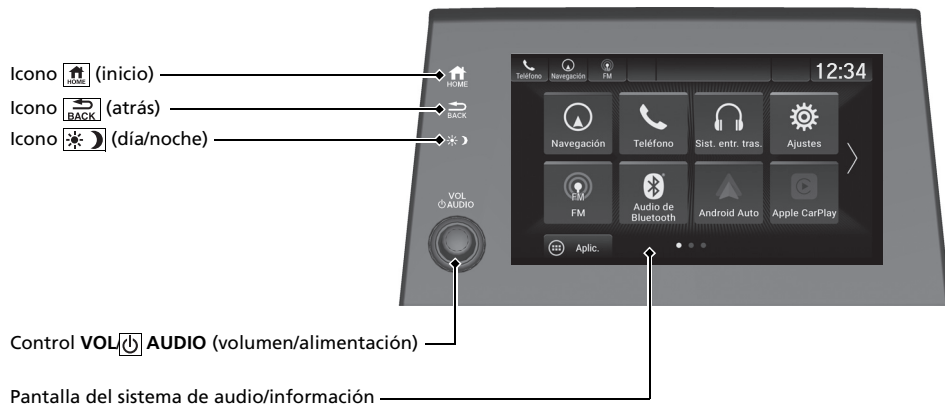

Modelos con reproductor Blu-ray™

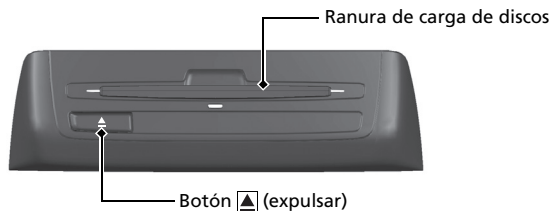

Botones del control remoto de la unidad de audio

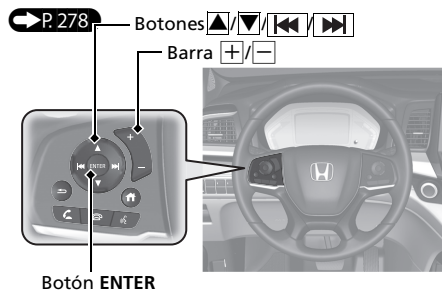

- Barra +/−
Pulse para subir o bajar el volumen.
- Botones ▲/▼/◀▶/ENTER
Pulse ▲ o ▼ para seleccionar **Reproduciendo** en la pantalla de inicio de la interfaz de información del conductor y, a continuación, pulse el botón **ENTER**.

Pulse ▲ o ▼ para desplazarse en el modo audio de la siguiente manera:
Android Auto*/Apple CarPlay*/Sist. entr. tras.*/Ent. aux./AM/Audio de *Bluetooth*®/Lista repr. social/FM/My Honda Music/USB/iPod

Radio: Pulse ◀▶ para cambiar la emisora presintonizada.

Dispositivo USB/My Honda Music/Audio *Bluetooth*®:

Pulse ◀▶ para ir al principio de la canción siguiente o para volver al principio de la canción que se esté reproduciendo.

Conducción P. 439

Caja de cambios automática P. 459

- Pise siempre el pedal del freno antes de seleccionar **P** o al cambiar la marcha seleccionada desde **P**.
- Seleccione **P** y pise el pedal de freno al arrancar el motor.
- **Selección de marcha**

Indicador de marcha seleccionada
El indicador de marcha seleccionada y el indicador de botón de cambio indican la selección de marcha actual.

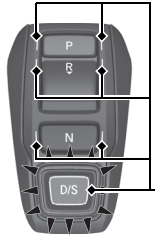

Indicador de marcha seleccionada

Indicador de botón de cambio



P **Estacionamiento**
Pulse el botón **P**.
Se utiliza al estacionar o antes de apagar o arrancar el motor.
La caja de cambios queda bloqueada.

R **Marcha atrás**
Tire hacia atrás del botón **R**.
Se utiliza al dar marcha atrás.

N **Punto muerto**
Pulse el botón **N**.
La caja de cambios no queda bloqueada.

D/S **Directa/Posición S**
Cada vez que pulse el botón **D/S**, el modo cambia entre Directa y Posición S.

- Directa**
- La conducción normal (las marchas cambian entre 1ª y 10ª automáticamente)
 - La conducción temporal en modo de cambio secuencial

- Posición S**
- El cambio automático de marcha entre 1ª y 8ª (la 8ª solo se utiliza a alta velocidad)
 - Conducción en modo de cambio secuencial

Paletas de cambio P. 466

- Las paletas de cambio permiten cambiar de marcha de forma muy parecida a una caja de cambios manual (de 1ª a 10ª). Resulta útil para el efecto de freno motor.

Indicador de marcha seleccionada

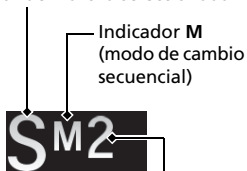

Indicador de marcha seleccionada en modo de cambio secuencial

Paleta de cambio descendente 



Paleta de cambio ascendente 



- Modo de cambio con paletas en posición D: La caja de cambios volverá al modo automático cuando el sistema detecte que el vehículo circula a velocidad de cruceo.
- Selección de marcha en modo de cambio secuencial: Mantiene la marcha seleccionada y se enciende el indicador **M** (modo de cambio secuencial).
- La selección de marcha en modo de cambio secuencial se muestra en el tablero de instrumentos.

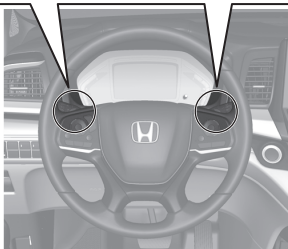

Activación y desactivación del VSA ➔ P. 479

- El sistema auxiliar de estabilidad del vehículo (VSA) ayuda a estabilizar el vehículo en las curvas y a mantener la tracción al acelerar sobre firmes sueltos o deslizantes.
- El VSA se activa de forma automática cada vez que arranca el motor.
- Para desactivar parcialmente o restaurar totalmente la función VSA, mantenga presionado el botón hasta que escuche un aviso acústico.

Control de crucero* ➔ P. 475

- El control de crucero le permite mantener una velocidad determinada sin mantener pisado el pedal del acelerador.
- Para utilizar el control de crucero, pulse el botón **CRUISE** y, a continuación, pulse el botón **-/SET** una vez alcanzada la velocidad deseada (superior a 40 km/h).

Activación y desactivación del CMBS* ➔ P. 496

- Cuando no pueda evitarse una posible colisión, el CMBS puede ayudarle a reducir la velocidad del vehículo y la gravedad de la colisión.
- El CMBS se activa cada vez que se arranca el motor.
- Para activar o desactivar el CMBS, use el interruptor de apoyo de seguridad.

Sistema de control de presión de los neumáticos (TPMS) con Asistencia de llenado de neumáticos ➔ P. 481, 649

- El TPMS controla la presión de los neumáticos.
- El TPMS se activa de forma automática cada vez que arranca el motor.
- La asistencia de llenado del TPMS proporciona una orientación audible y visual durante el ajuste de la presión de los neumáticos.

Suministro ➔ P. 559

Recomendaciones sobre el combustible:

Excepto modelos de Perú

Se recomienda gasolina sin plomo de 91 o más octanos

Modelos de Perú

Gasolina sin plomo de alta calidad de 95 o más octanos

Capacidad del depósito de combustible: 73,8 L

- 1 Desbloquee la puerta del conductor.
➔ Bloqueo/desbloqueo de puertas desde el interior ➔ P. 166
- 2 Presione firmemente y a continuación suelte en la zona que indica la flecha para liberar la tapa del depósito de combustible.
- 3 Después del suministro, espere aproximadamente cinco segundos antes de extraer la boquilla de llenado.
- 4 No llene el tanque en exceso, podría ocasionar derrames de combustible debido a los cambios de temperatura, detenga el llenado al parar el automático de la bomba de gasolina.

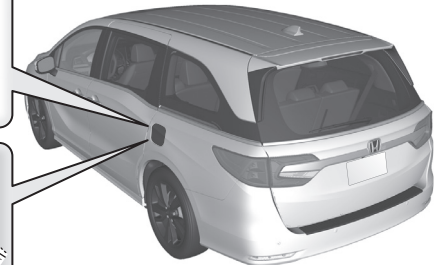
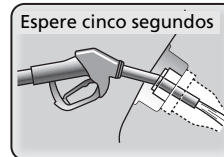

Mantenimiento ↔ P.563

Bajo el cofre ↔ P.578

- Compruebe el aceite y el refrigerante del motor y el líquido lavaparabrisas. Reponga según sea necesario.
- Compruebe el líquido de frenos.
- Compruebe la batería con frecuencia.

- 1 Tire de la manija de apertura del cofre bajo la esquina del salpicadero.

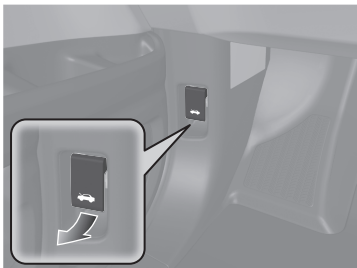

- 2 Localice la palanca del cerrojo del cofre, tire de ella y levante el cofre. Una vez levantado el cofre ligeramente, puede tirar de la palanca.

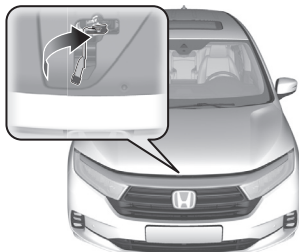

- 3 Cuando termine, cierre el cofre y compruebe que queda bloqueado en su sitio.

Escobillas de los limpiaparabrisas ↔ P.599

- Sustituya las escobillas si dejan marcas en el parabrisas.

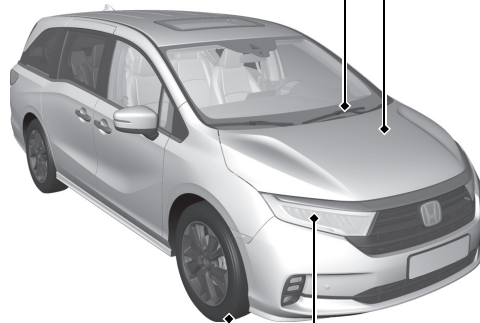

Neumáticos ↔ P.603

- Compruebe las llantas y los neumáticos con frecuencia.
- Compruebe la presión de los neumáticos con frecuencia.
- Monte neumáticos de invierno para conducir durante el invierno.

Luces ↔ P.589

- Compruebe todas las luces con frecuencia.

Cómo hacer frente a lo inesperado ➔ P.625

Neumático pinchado ➔ P.627

- Estacione en un lugar seguro y sustituya el neumático pinchado por el neumático compacto de repuesto ubicado debajo del piso entre los asientos delanteros y la segunda fila de asientos.



El motor no arranca ➔ P.637

- Si se ha quedado sin batería, arranque con cables usando una batería auxiliar.

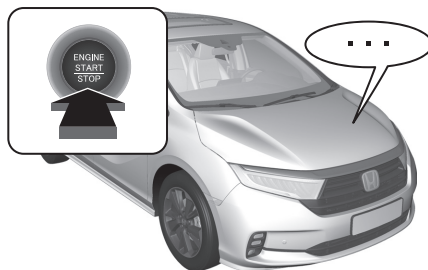

Sobrecalentamiento ➔ P.642

- Estacione en un lugar seguro. Si no se ve el vapor bajo el cofre, abra el cofre y deje enfriar el motor.



Encendido de indicadores ➔ P.644

➔ P.644

- Identifique los indicadores y consulte el manual del usuario.

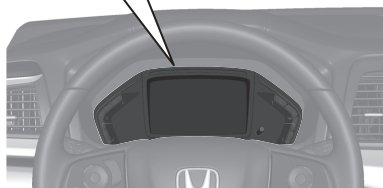

Fusible fundido ➔ P.651

- Compruebe si hay un fusible fundido cuando algún dispositivo eléctrico no funcione.

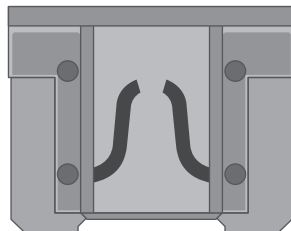

Remolcado de emergencia ➔ P.658

➔ P.658

- Póngase en contacto con un servicio de remolcado profesional si necesita remolcar su vehículo.



Qué hacer si

P La modalidad de alimentación no pasa de **VEHÍCULO APAGADO (BLOQUEO) a ACCESORIOS**. ¿Por qué?

R

- El volante puede estar bloqueado.
- Mueva el volante a la izquierda y a la derecha después de pulsar el botón **ENGINE START/STOP**.



P ¿Por qué tiembla ligeramente el pedal del freno al aplicar los frenos?

R Esto puede suceder cuando se activa el ABS y no es señal de ningún problema. Aplique una presión firme y constante en el pedal del freno. Nunca pise repetidamente el pedal del freno.

P No se puede abrir la puerta trasera desde el interior del vehículo. ¿Por qué?

R Compruebe si el bloqueo de seguridad para niños está en la posición de bloqueo. Si está, abra la puerta trasera con la manija exterior de la puerta. Para cancelar esta función, deslice la palanca hacia arriba a la posición de desbloqueo.

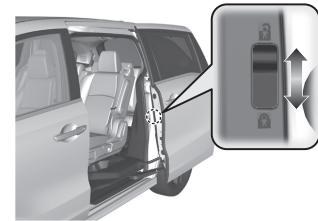

P ¿Por qué se bloquean las puertas después de que yo las haya desbloqueado?

R Si no abre las puertas antes de 30 segundos, se vuelven a bloquear automáticamente por seguridad.

P ¿Por qué suena un aviso acústico cuando abro la puerta del conductor?

R El aviso acústico suena cuando:

- La modalidad de alimentación se encuentra en ACCESORIOS.
- Se quedan encendidas las luces exteriores.

Modelos con parada automática en ralentí

- La parada automática en ralentí está en funcionamiento.

P ¿Por qué se oye un aviso acústico cuando me alejo del vehículo tras cerrar la puerta?

R El aviso suena si se aleja del rango de funcionamiento del bloqueo de puertas automático al alejarse del vehículo antes de que la puerta se cierre por completo.

➤ Bloqueo de las puertas y la compuerta trasera (bloqueo automático al alejarse) ➔ P.160

P ¿Por qué suena un aviso acústico cuando empiezo a conducir?

R El aviso acústico suena cuando el conductor y/o el acompañante no llevan puestos los cinturones de seguridad.

P ¿Por qué se produce un rechinado al pisar el pedal del freno?

R Es necesario sustituir las pastillas de freno. Lleve el vehículo a un concesionario para que lo revisen.

P Al tirar del interruptor del freno de estacionamiento eléctrico, dicho freno no se libera. ¿Por qué?

R Tire del interruptor del freno de estacionamiento eléctrico con el pedal del freno pisado.

P Si se pisa el pedal del acelerador no se suelta automáticamente el freno de estacionamiento. ¿Por qué?

R

- El conductor debe abrocharse el cinturón de seguridad.
- Compruebe si la caja de cambios se encuentra en **P** o **N**. Si es así, seleccione cualquier otra posición.

P ¿Por qué la marcha seleccionada cambia automáticamente a **P** si se abre la puerta del conductor para comprobar las líneas de la plaza de estacionamiento al dar marcha atrás?

R

- El conductor debe abrocharse el cinturón de seguridad.
- Cierre la puerta del conductor y cambie manualmente la marcha seleccionada.

➤ Al abrir la puerta del conductor ← P. 462

P **Modelos de Perú**
¿Es posible usar gasolina sin plomo con un octanaje (RON) de 91 o superior en este vehículo?

R El vehículo está diseñado para funcionar con gasolina sin plomo de alta calidad de 95 octanos como mínimo. Si no se dispone de este octanaje, se puede utilizar provisionalmente gasolina sin plomo de 91 octanos como mínimo.

El uso de gasolina sin plomo normal puede ocasionar ruidos metálicos en el motor y provocará un rendimiento inferior del mismo. El uso prolongado de gasolina normal puede provocar daños en el motor.

Manejo seguro

Encontrará numerosas recomendaciones de seguridad en este capítulo y en todo el manual.

Para una conducción segura

- Precauciones de seguridad importantes .. 32
- Características de seguridad del vehículo ... 34
- Lista de comprobación de seguridad 35

Cinturones de seguridad

- Información acerca de los cinturones de seguridad 36
- Abrochamiento del cinturón de seguridad ... 40
- Inspección de los cinturones de seguridad ... 45
- Puntos de anclaje 46

Airbags

- Componentes del sistema de airbag 47
- Tipos de airbags 49

- Airbags frontales (SRS) 49
- Airbags de rodilla 54
- Airbags laterales 57
- Airbags de cortina 59
- Indicadores del sistema de airbag 60
- Mantenimiento de los airbags 63

Seguridad para niños

- Protección de los niños a bordo 64
- Seguridad de los bebés y niños pequeños .. 68
- Seguridad de los niños mayores 84

Gases de escape y sus riesgos

- Monóxido de carbono 87

Etiquetas de seguridad

- Ubicaciones de las etiquetas 88

En las siguientes páginas se explican las características de seguridad del vehículo y cómo utilizarlas correctamente. Las siguientes precauciones de seguridad son fundamentales.

Precauciones de seguridad importantes

■ **Abróchese siempre el cinturón de seguridad**

El cinturón de seguridad es la mejor protección en cualquier tipo de colisión. Los airbags están diseñados para complementar a los cinturones de seguridad, no para sustituirlos. Así que aunque el vehículo esté equipado con airbags, asegúrese de que tanto usted como los pasajeros siempre llevan abrochados los cinturones de seguridad correctamente.

■ **Sujete debidamente a todos los niños**

Los niños de 12 o menos años deben ir debidamente sujetos en uno de los asientos traseros, no en el asiento delantero. Los bebés y los niños pequeños deberán sujetarse con un sistema de sujeción para niños. Los niños mayores deberán utilizar un cojín elevador con un cinturón de seguridad de tres puntos hasta que puedan utilizar adecuadamente el cinturón sin un cojín elevador.

■ **Conozca los riesgos relacionados con los airbags**

Los airbags pueden salvar vidas, pero también pueden provocar lesiones graves o incluso mortales a los ocupantes del vehículo que se sienten demasiado cerca de los mismos, o que no vayan debidamente sujetos. Los bebés, los niños pequeños y los adultos de corta estatura son quienes corren mayor riesgo. Asegúrese de seguir todas las instrucciones y advertencias de este manual.

■ **No beba si va a conducir**

El alcohol y la conducción no combinan bien. Una sola bebida puede mermar su capacidad de respuesta ante condiciones cambiantes, y el tiempo de respuesta empeora con cada bebida adicional. Así que si bebe, no conduzca; y tampoco permita que lo hagan sus amigos.

☒ Precauciones de seguridad importantes

En algunos países está prohibido que el conductor utilice el teléfono móvil durante la conducción, a menos que se trate de un dispositivo manos libres.

■ Preste la debida atención a la tarea de conducir de forma segura

Si habla por el móvil o realiza otras actividades que le impidan prestar la debida atención a la carretera, los demás vehículos y los peatones, podría ocurrir un accidente. Recuerde que cualquier situación puede cambiar con rapidez, y sólo usted puede decidir cuándo resulta seguro desviar en parte su atención de la conducción.

■ Controle la velocidad

El exceso de velocidad es una de las principales causas de accidentes con heridos y fallecidos. Por lo general, cuanto más alta sea velocidad, mayor es el riesgo, pero también pueden producirse lesiones graves a velocidades moderadas. No conduzca nunca a mayor velocidad de lo que resulte seguro según las circunstancias, independientemente de cuál sea el límite de velocidad correspondiente.

■ Mantenga el vehículo en buen estado

Un pinchazo o una avería mecánica pueden resultar extremadamente peligrosos. Para reducir la posibilidad de que se produzcan dichos problemas, compruebe con frecuencia el estado y la presión de los neumáticos, y realice con regularidad todo el mantenimiento programado.

■ No deje a los niños solos en el vehículo

Si se dejan a niños, animales de compañía y personas que necesitan asistencia solos en el vehículo pueden sufrir lesiones si activan alguno o varios controles del vehículo. También pueden provocar que el vehículo se desplace, causando como resultado un accidente en el que ellos y otras personas pueden sufrir consecuencias graves o fatales. Además, dependiendo de la temperatura de ambiente, la temperatura del interior del vehículo puede alcanzar niveles extremos, con resultado de lesiones graves o muerte.

Aunque el sistema de aire acondicionado esté encendido, no debe dejarlos nunca solos en el vehículo, puesto que el sistema de aire acondicionado puede detenerse en cualquier momento.

Características de seguridad del vehículo

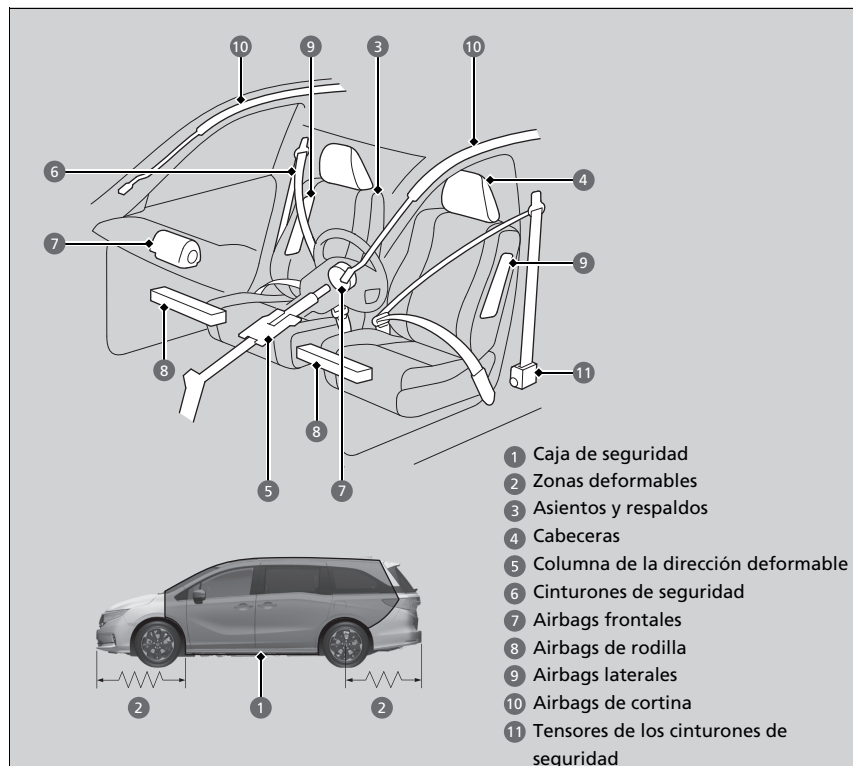

La siguiente lista de comprobación le ayudará a desempeñar un papel activo en su protección personal y la de sus pasajeros.

►► Características de seguridad del vehículo

El vehículo está equipado con numerosas características que funcionan conjuntamente para protegerle a usted y a sus pasajeros en caso de accidente.

Algunas de estas características no requieren que usted haga nada. Entre ellas está el resistente bastidor de acero que forma una caja de seguridad en torno al habitáculo, las zonas deformables delanteras y traseras, una columna de la dirección deformable y los tensores que tensan los cinturones de seguridad delanteros en caso de colisión lo suficientemente fuerte.

No obstante, usted y sus pasajeros no podrán aprovechar plenamente todas las ventajas de estas características a menos que se sienten en la posición correcta y lleven siempre abrochados los cinturones de seguridad. De hecho, algunas de las características de seguridad pueden contribuir a causar lesiones si no se utilizan correctamente.

Lista de comprobación de seguridad

Por su seguridad personal y la de sus pasajeros, acostúmbrese a comprobar estos elementos antes de ponerse en marcha.

- Ajuste su asiento a la posición adecuada para conducir. Asegúrese de que los asientos delanteros estén ajustados hacia atrás todo lo que sea posible sin que el conductor deje de mantener el control del vehículo. Sentarse demasiado cerca de un airbag frontal puede tener como consecuencia lesiones graves o incluso mortales en caso de accidente.
 - **Asientos** P. 219
- Ajuste las cabeceras a la posición adecuada. La eficacia de una cabecera es óptima cuando el centro del mismo está alineado con el centro de la cabeza. Las personas de estatura muy elevada deben ajustar la cabecera a la posición más alta posible.
 - **Ajuste de la posición de las cabeceras delanteros y exteriores de la segunda y tercera filas** P. 232
- Abróchese siempre el cinturón de seguridad, asegurándose de llevarlo bien colocado. Compruebe que los demás pasajeros también lo llevan bien colocado y abrochado.
 - **Abrochamiento del cinturón de seguridad** P. 40
- Proteja a los niños mediante el uso de cinturones de seguridad o de sistemas de sujeción infantil adecuados a su edad, estatura y peso.
 - **Seguridad para niños** P. 64

Lista de comprobación de seguridad

Si aparece el mensaje de puerta y/o maletero abiertos en la interfaz de información al conductor, significa que una de las puertas y/o el maletero no están bien cerrados. Cierre bien todas las puertas y el maletero hasta que el mensaje desaparezca.

- **Mensajes de advertencia e información de la interfaz de información del conductor** P. 112

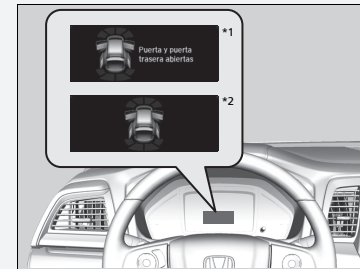

*1: Excepto modelos de Oriente Medio

*2: Modelos de Oriente Medio

Información acerca de los cinturones de seguridad

Los cinturones de seguridad constituyen el dispositivo individual de seguridad más eficaz, ya que mantienen al pasajero conectado al vehículo de manera que se pueden aprovechar las numerosas características de seguridad incorporadas. También evitan que usted salga despedido contra el interior del vehículo, contra otros pasajeros o fuera del vehículo. Además, los cinturones de seguridad, si se utilizan correctamente, mantienen el cuerpo colocado correctamente en caso de accidente de manera que se pueda aprovechar al máximo la protección adicional que ofrecen los airbags.

Además, los cinturones de seguridad facilitan protección en casi cualquier tipo de accidente, incluidos los siguientes:

- impactos frontales
- impactos laterales
- impactos traseros
- vueltas de campana

■ Cinturones de seguridad de tres puntos

Los ocho asientos están equipados con cinturones de seguridad de tres puntos con retractores de bloqueo de emergencia. Durante la conducción normal el retractor permite que el ocupante del asiento se mueva libremente pero mantiene parte de la tensión en el cinturón. En una colisión o en un frenado brusco el retractor se bloquea para sujetar el cuerpo del pasajero. Los cinturones de seguridad delanteros*, y de la segunda y la tercera fila también cuentan con un retractor de bloqueo para su uso con sistemas de sujeción infantil.

- **Instalación de un sistema de sujeción de niños con cinturón de seguridad de tres puntos** P. 78

➤ Información acerca de los cinturones de seguridad

⚠ ADVERTENCIA

Si el cinturón de seguridad no se utiliza correctamente, aumenta el riesgo de sufrir lesiones graves o incluso mortales en caso de accidente, aunque el vehículo cuente con airbags.

Asegúrese de que tanto usted mismo como sus pasajeros llevan el cinturón de seguridad abrochado y colocado correctamente.

ADVERTENCIA: Los cinturones de seguridad están diseñados para soportar la estructura ósea del cuerpo y se deben llevar bajos sobre la parte delantera de la pelvis o la pelvis, el tórax y los hombros, según proceda; se debe evitar llevar la sección de la cadera del cinturón sobre la zona abdominal.

ADVERTENCIA: Los cinturones de seguridad se deben ajustar lo más firmemente posible, aunque confortablemente, para que proporcionen la protección para la que se han diseñado. Un cinturón suelto reduce enormemente la protección que asegura a quien lo lleva.

ADVERTENCIA: No se deben utilizar los cinturones con las correas torcidas.

ADVERTENCIA: Cada conjunto de cinturón solo debe utilizarlo un ocupante; es peligroso colocar un cinturón alrededor de un niño que se lleva en el regazo.

■ Uso correcto de los cinturones de seguridad

Siga estas instrucciones para utilizarlos correctamente:

- Todos los ocupantes deben sentarse con la espalda recta y bien apoyada en el respaldo, y permanecer en esa posición durante todo el viaje. Agacharse o inclinarse reduce la eficacia del cinturón y puede aumentar las posibilidades de que se produzcan lesiones graves en caso de accidente.
- No coloque nunca la sección del hombro de un cinturón de seguridad de tres puntos debajo del brazo o detrás de la espalda. Si lo hace, se podrían producir lesiones extremadamente graves en caso de accidente.
- Dos personas nunca deben compartir un cinturón de seguridad. Si lo hacen, podrían sufrir lesiones extremadamente graves en caso de accidente.
- No coloque ningún accesorio en los cinturones de seguridad. Los dispositivos cuyo propósito es mejorar el confort de la sección del hombro de un cinturón de seguridad, o cambiar su posición, pueden reducir la capacidad de protección del cinturón y aumentar el riesgo de lesiones graves en caso de accidente.

▣ Información acerca de los cinturones de seguridad

Los cinturones de seguridad no ofrecen una protección completa en cualquier tipo de accidente. No obstante, en la mayoría de los casos pueden reducir el riesgo de que se produzcan lesiones graves.

En la mayoría de países es obligatorio llevar puesto el cinturón de seguridad. Tómese el tiempo necesario para familiarizarse con los requisitos legales de los países en los que conduzca.

Si extiende el cinturón de seguridad demasiado rápido, se bloqueará en su sitio. Si ocurriera esto, retraiga el cinturón de seguridad ligeramente y, a continuación, extiéndalo lentamente.

Si uno de los ocupantes de los asientos traseros se mueve y, al hacerlo, extiende el cinturón de seguridad, el retractor de bloqueo podría activarse. Si esto sucede, libere el retractor soltando el cinturón de seguridad y deje que el cinturón se retraiga por completo. A continuación, vuelva a abrochar el cinturón.

Recordatorio del cinturón de seguridad



El sistema del cinturón de seguridad incluye un indicador en el tablero de instrumentos para recordar al conductor, al acompañante o a ambos que deben abrocharse los cinturones. Si pasa la modalidad de alimentación a CONTACTO y algún cinturón de seguridad no está abrochado, sonará un aviso acústico y parpadeará el indicador. Pasados unos segundos, el aviso acústico se detendrá y el indicador se encenderá y permanecerá iluminado hasta que se abroche el cinturón de seguridad.

El aviso acústico sonará periódicamente y el testigo parpadeará cuando el vehículo esté en movimiento hasta que se abroche el cinturón.

*1: Excepto modelos de Oriente Medio

*2: Modelos de Oriente Medio

Recordatorio del cinturón de seguridad

El indicador se encenderá si el acompañante no se abrocha el cinturón de seguridad en el plazo de seis segundos después de pasar la modalidad de alimentación a CONTACTO.

Si el asiento del acompañante no está ocupado, el indicador no se encenderá y el aviso acústico no sonará.

Modelos de Oriente Medio

Si el testigo se enciende o el aviso acústico suena con nadie en el asiento del acompañante. Compruebe si:

- No hay ningún objeto pesado en el asiento del acompañante.
- El cinturón de seguridad del conductor está abrochado.

Si el indicador no se enciende cuando el pasajero está sentado pero no abrochado, es posible que algo esté interfiriendo con el sensor de detección del ocupante.

Compruebe si:

- Hay un cojín sobre el asiento.
- El acompañante no está correctamente sentado.

Si no se da ninguna de estas condiciones, haga que revisen el vehículo en un concesionario.

Excepto modelos de Oriente Medio

El indicador puede no encenderse y el aviso acústico no sonar si el ocupante no tiene peso suficiente como para activar el sensor de peso. Dichos ocupantes (por ejemplo, bebés y niños pequeños) deben sentarse en el asiento trasero, ya que podrían resultar heridos o morir a causa del despliegue del airbag frontal.

► **Protección de los niños a bordo** P. 64

■ Tensores automáticos de los cinturones de seguridad

Los asientos delanteros están equipados con tensores automáticos de los cinturones de seguridad, que aumentan la seguridad.

Los tensores tensan automáticamente los cinturones de seguridad delanteros si se produce una colisión frontal de moderada a fuerte; en ocasiones, esto ocurre incluso si la colisión no es lo suficientemente fuerte como para que se inflen los airbags frontales o el airbag de rodilla del conductor y el acompañante.

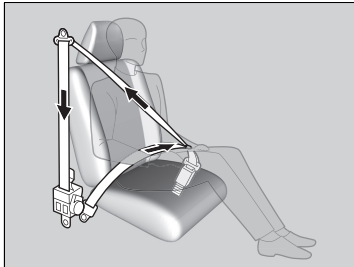

☒ Tensores automáticos de los cinturones de seguridad

Los tensores de los cinturones de seguridad solo pueden activarse una vez.

Si se activa un tensor, el indicador SRS se encenderá. Haga que el concesionario sustituya el tensor e inspeccione a fondo el sistema de los cinturones de seguridad; de lo contrario, puede que no ofrezca la protección necesaria en caso de sufrir otro accidente.

Si se sufre un impacto lateral de moderado a fuerte, también se activa el tensor del lado correspondiente del vehículo.

Abrochamiento del cinturón de seguridad

Después de ajustar el asiento delantero a la posición adecuada y sentándose con la espalda recta y bien apoyada en el respaldo:

► **Asientos** P. 219



1. Tire despacio del cinturón de seguridad hacia fuera.

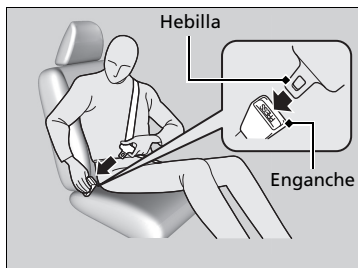

2. Introduzca la hebilla en el enganche y luego tire del cinturón para asegurarse de que ha quedado bien enganchado.
 - Asegúrese de que el cinturón no esté retorcido ni atrapado en ningún punto.

► Abrochamiento del cinturón de seguridad

Nadie debe ocupar un asiento cuyo cinturón de seguridad no funcione o parezca no funcionar correctamente. Si se usa un cinturón de seguridad que no funciona correctamente, el ocupante del asiento podría no estar protegido si se produce un accidente. El cinturón afectado debe ser inspeccionado en un concesionario lo antes posible.

No introduzca nunca objetos extraños en el enganche o el mecanismo del retractor.

Si el cinturón de seguridad parece estar bloqueado en la posición totalmente retraída, tire con firmeza del cinturón del hombro una vez y vuelva a introducirlo.

A continuación, extráigalo con suavidad del retractor y abróchelo.

Si no puede liberar el cinturón de seguridad de la posición totalmente retraída, no permita que nadie se siente en el asiento y lleve el vehículo a un concesionario para que lo reparen.

► **Información acerca de los cinturones de seguridad** P. 36

► **Inspección de los cinturones de seguridad** P. 45



3. Coloque la sección de la cadera del cinturón de seguridad lo más bajo posible sobre las caderas, y luego tire hacia arriba de la sección del hombro para que la sección de la cadera quede bien ajustada. De este modo los robustos huesos pélvicos recibirán la fuerza de un impacto, con lo que se reduce el riesgo de que se produzcan lesiones internas.
4. Si es necesario tire de nuevo hacia arriba del cinturón para tensarlo, y luego compruebe que el cinturón pasa a través del centro del tórax y sobre el hombro. De este modo las fuerzas de un impacto se distribuyen por los huesos más robustos de la parte superior del cuerpo.

► Abrochamiento del cinturón de seguridad

⚠ ADVERTENCIA

Si los cinturones de seguridad se colocan de forma incorrecta, se pueden producir lesiones graves o incluso mortales en caso de accidente.

Asegúrese de que todos los cinturones de seguridad estén colocados correctamente antes de ponerse en marcha.

Para soltar el cinturón, pulse el botón **PRESS** rojo y, a continuación, guíe el cinturón con la mano hasta que se haya retraído por completo.

Al salir del vehículo asegúrese de que el cinturón se guarda adecuadamente para que no quede atrapado al cerrar la puerta.

► Ajuste del anclaje de hombro

La altura del anclaje de hombro puede ajustarse en cuatro niveles. Si el cinturón toca el cuello, rebaje la altura ajustando los niveles de uno en uno.

Después de realizar un ajuste, asegúrese de que la posición del anclaje de hombro queda bien fijada.

■ Ajuste del anclaje de hombro

Los asientos delanteros constan de anclajes de hombro ajustables para adaptarse a ocupantes de distintas estaturas.

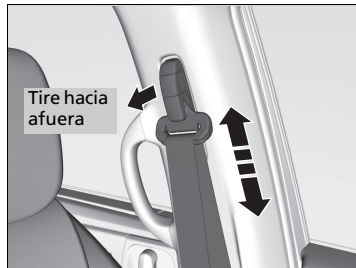

1. Mueva el anclaje hacia arriba y hacia abajo mientras tira del anclaje de hombro.
2. Coloque el anclaje de forma que el cinturón cruce la parte central del tórax y sobre el hombro.

■ Cinturón de seguridad con anclaje desmontable

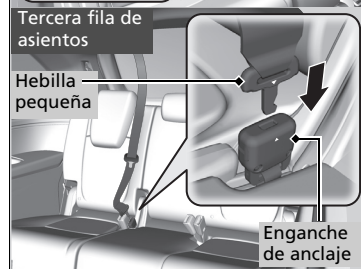
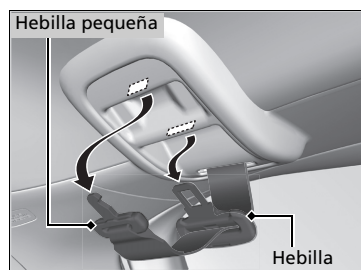

1. Saque la hebilla pequeña del cinturón de seguridad y la hebilla de cada ranura de sujeción del techo.

2. Alinee las marcas triangulares de la hebilla pequeña y del enganche de anclaje. Asegúrese de que el cinturón de seguridad no esté retorcido. Fije el cinturón al enganche de anclaje.

» Cinturón de seguridad con anclaje desmontable

⚠ ADVERTENCIA

Usar el cinturón de seguridad con el anclaje desmontable desabrochado aumenta el riesgo de sufrir lesiones graves o incluso mortales en caso de accidente.

Antes de usar el cinturón de seguridad, asegúrese de que el anclaje desmontable esté correctamente abrochado.

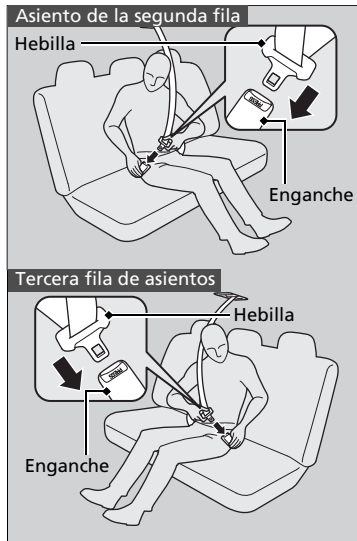

3. Introduzca la hebilla en el enganche. Ajuste adecuadamente el cinturón de seguridad de la misma forma que ajusta el cinturón de seguridad de tres puntos.

► Cinturón de seguridad con anclaje desmontable

Para desabrochar el anclaje desmontable, introduzca la hebilla en la ranura lateral del enganche de anclaje.

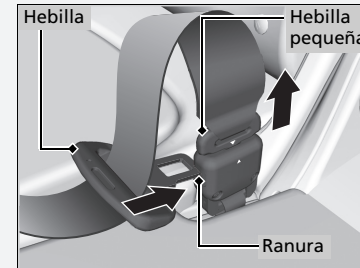

Asiento central de la segunda fila

Gire el enganche de anclaje hacia abajo y adelante. Introduzca la hebilla en la ranura trasera del enganche de anclaje.

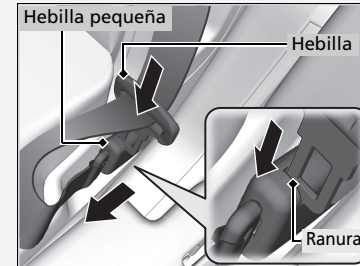

■ Consejos para mujeres embarazadas

Si está embarazada, la mejor forma de protegerse a sí misma y a su hijo cuando conduce el vehículo o viaja en él como pasajera es ponerse siempre el cinturón de seguridad y mantener la sección de la cadera del cinturón lo más bajo posible sobre las caderas.

Coloque la sección del hombro a través del pecho, evitando el abdomen.



Coloque la sección de la cadera lo más bajo posible sobre las caderas.

» Consejos para mujeres embarazadas

Cada vez que vaya a una revisión médica, pregúntele al médico si le permite conducir.

Para reducir el riesgo de que usted o su hijo sufran lesiones debidas a la activación del airbag frontal:

- Si va a conducir, siéntese con la espalda recta y ajuste el asiento hacia atrás todo lo que sea posible sin dejar de mantener el control del vehículo.
- Si se sienta en el asiento del acompañante, ajuste el asiento hacia atrás todo lo que sea posible.

Inspección de los cinturones de seguridad

Compruebe el estado de los cinturones de seguridad con regularidad de la siguiente manera:

- Tire hacia fuera de cada cinturón hasta el tope y compruebe si está deshilachado o presenta cortes, quemaduras y desgaste.
- Compruebe que las hebillas y los enganches funcionan correctamente y que los cinturones se retraen sin problemas.
 - ▶ Si un cinturón no se retrae fácilmente, es posible que la limpieza corrija el problema. Utilice solamente jabón neutro y agua caliente. No utilice blanqueador ni disolventes. Asegúrese de que el cinturón está completamente seco antes de dejar que se retraiga.

Si un cinturón no está en buen estado o no funciona correctamente, no ofrecerá la protección adecuada y deberá sustituirse lo antes posible.

Es posible que un cinturón que se llevaba puesto cuando tuvo lugar un accidente no ofrezca el mismo nivel de protección en caso de sufrir otro accidente. Los cinturones de seguridad deben ser inspeccionados en un concesionario después de cualquier colisión.

Inspección de los cinturones de seguridad

⚠ ADVERTENCIA

Si los cinturones de seguridad no se comprueban ni reciben mantenimiento es posible que no funcionen correctamente cuando se necesiten, lo que puede tener como consecuencia lesiones graves o incluso mortales.

Compruebe los cinturones de seguridad con regularidad, y si detecta algún problema asegúrese de que es rectificado lo antes posible.

ADVERTENCIA: El usuario no debe realizar modificaciones ni añadidos que impidan el funcionamiento de los dispositivos de ajuste del cinturón de seguridad para eliminar la holgura, ni tampoco impedir el ajuste del conjunto del cinturón de seguridad para eliminar la holgura.

ADVERTENCIA: Es esencial reemplazar todo el conjunto después de su desgaste debido a un impacto fuerte, aunque los daños en el conjunto no sean evidentes.

ADVERTENCIA: Se debe tener cuidado para evitar manchar las correas con pulimentos, aceites y productos químicos, en particular con el ácido de la batería. Se pueden limpiar de forma segura con un jabón suave y agua. Se deberá sustituir el cinturón de seguridad si la correa se deshilacha, se contamina o resulta dañada.

Puntos de anclaje



Al sustituir los cinturones de seguridad, utilice los puntos de anclaje que se muestran en las imágenes. El asiento delantero tiene un cinturón de seguridad de tres puntos.

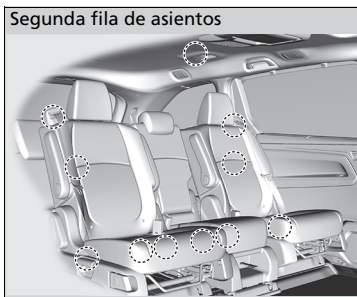

La segunda fila de asientos tiene tres cinturones de seguridad de tres puntos.

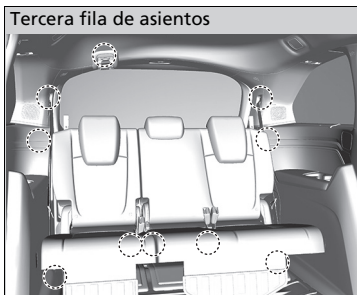

La tercera fila de asientos tiene tres cinturones de seguridad de tres puntos.

Componentes del sistema de airbag

Los airbags frontales, de rodilla del conductor, de rodilla del acompañante, laterales frontales y de cortina se despliegan en función de la dirección y la fuerza del impacto. En caso de vuelco se despliegan ambos airbags de cortina. El sistema de airbag consta de:

- Dos airbags frontales SRS (sistema de sujeción suplementario). El airbag del conductor está guardado en el centro del volante, y el del acompañante en el salpicadero. Ambos muestran la marca **SRS AIRBAG**.
- Dos airbags de rodilla. El airbag de rodilla del conductor se almacena debajo de la columna de la dirección; el airbag de rodilla del acompañante se almacena debajo de la guantera. Ambos muestran la marca **SRS AIRBAG**.
- Dos airbags laterales, uno para el conductor y otro para el acompañante. Los airbags están almacenados en los bordes exteriores de los respaldos de los asientos. Ambos muestran la marca **SIDE AIRBAG**.
- Dos airbags de cortina, uno a cada lado del vehículo. Los airbags están almacenados en el techo, encima de las ventanillas. Los pilares delanteros y traseros muestran la marca **SIDE CURTAIN AIRBAG**.

- Una unidad de control electrónico que, cuando el modo de alimentación está en CONTACTO, controla continuamente la información de los diferentes sensores de impacto, sensores de asiento y hebillas, sensor de vuelco, sensores de los airbags y sensores de los cinturones de seguridad, además de otra información del vehículo. En caso de choque, esta información quedará grabada en la unidad.
- Tensores automáticos de los cinturones de seguridad delanteros.

Excepto modelos de Oriente Medio

- Sensor de posición del asiento del conductor. Este sensor detenta la posición de deslizamiento del asiento del conductor para determinar el despliegue óptimo del airbag del conductor.

Excepto modelos de Oriente Medio

- Sensores de peso del asiento del acompañante. Los sensores se usan para la clasificación del ocupante, para activar o desactivar el airbag del acompañante.
- Sensores de impacto que pueden detectar un impacto frontal o lateral de moderado a fuerte.

Excepto modelos de Oriente Medio

- Un indicador en el salpicadero que le avisa de que el airbag frontal del acompañante se ha desactivado.
- Un indicador en el tablero de instrumentos que alerta sobre un posible problema en el sistema de airbag o en los sensores de los cinturones de seguridad.
- Sensor de seguridad
- Un sensor de vuelco que detecta si el vehículo está a punto de volcar y que envía una señal a la unidad de control para que despliegue ambos airbags de cortina.

■ Observaciones importantes acerca de los airbags

Los airbags pueden resultar peligrosos. Para cumplir su función, los airbags deben inflarse con una enorme fuerza. Así, aunque los airbags ayudan a salvar vidas, pueden causar quemaduras, moretones y otras lesiones en principio leves, que en ocasiones pueden resultar mortales si los ocupantes no utilizan correctamente los cinturones de seguridad o no están bien sentados.

Lo que debe hacer: Utilice el cinturón de seguridad siempre correctamente, y siéntese con la espalda recta y tan alejado del volante como sea posible sin dejar de mantener el control del vehículo. El acompañante debe colocar su asiento tan alejado del salpicadero como sea posible.

Recuerde, no obstante, que ningún sistema de seguridad puede evitar todas las lesiones o los fallecimientos que pueden llegar a producirse en un accidente grave, aunque se utilicen correctamente los cinturones de seguridad y se desplieguen los airbags.

No coloque objetos duros o puntiagudos entre usted y un airbag delantero. Si se llevan objetos duros o puntiagudos en el regazo, o se conduce con una pipa u otro objeto puntiagudo en la boca, pueden producirse lesiones en caso de inflarse el airbag delantero.

No fije ni coloque objetos sobre las cubiertas de los airbags frontales y de rodilla del conductor y el acompañante. Los objetos depositados sobre las cubiertas marcadas con **SRS AIRBAG** pueden impedir el funcionamiento correcto de los airbags o salir despedidos en el interior del vehículo y herir a alguien si se inflan los airbags.

» Observaciones importantes acerca de los airbags

No intente desactivar los airbags. Los airbags junto con los cinturones de seguridad ofrecen la mejor protección posible.

Al conducir, mantenga los brazos y las manos apartados de la trayectoria de despliegue del airbag frontal; para ello, sujete el volante con una mano a cada lado. No pase el brazo por encima de la tapa del airbag.

Tipos de airbags

El vehículo está equipado con cuatro tipos de airbags:

- **Airbags frontales:** Airbags situados delante de los asientos del conductor y del acompañante.
- **Airbags de rodilla:** Airbags debajo de la columna de dirección y la guantera.
- **Airbags laterales:** Airbags situados en los respaldos de los asientos del conductor y del acompañante.
- **Airbags de cortina:** Airbags por encima de las ventanillas.

Cada uno de ellos se explica con más detalle en las páginas siguientes.

Airbags frontales (SRS)

Los airbags frontales SRS se inflan en caso de colisión frontal de moderada a severa para ayudar a proteger la cabeza y el tórax del conductor y/o el acompañante.

SRS (sistema de sujeción suplementario) indica que los airbags están diseñados para complementar los cinturones de seguridad, no para sustituirlos. Los cinturones de seguridad son el principal sistema de sujeción de los ocupantes.

Ubicaciones

Los airbags frontales están ubicados en el centro del volante en el caso del conductor y en el salpicadero en el caso del acompañante. Ambos airbags muestran la marca **SRS AIRBAG**.

Tipos de airbags

Los airbags pueden inflarse siempre que la modalidad de alimentación esté en CONTACTO.

Cuando un airbag se infla a causa de una colisión, se puede ver una pequeña cantidad de humo. Procede del proceso de combustión del material inflador y no es perjudicial. Las personas con problemas respiratorios pueden experimentar un cierto malestar temporal. Si esto sucede, salga del vehículo en cuanto resulte seguro hacerlo.

Airbags frontales (SRS)

Durante una colisión frontal lo suficientemente severa para provocar el despliegue de uno o ambos airbags frontales, estos pueden inflarse a distintas velocidades, dependiendo de la gravedad de la colisión, de que los cinturones de seguridad estén o no abrochados y/u otros factores. Los airbags frontales están diseñados para complementar los cinturones de seguridad y ayudar a reducir la probabilidad de lesiones en la cabeza y el tórax durante las colisiones frontales.

■ Funcionamiento

Los airbags frontales están diseñados para inflarse cuando se produce una colisión frontal de moderada a fuerte. Si el vehículo desacelera repentinamente, los sensores envían información a la unidad de control, que envía las señales correspondientes para que se infle un airbag frontal o ambos.

Una colisión frontal o bien puede suceder de forma totalmente frontal o en ángulo entre dos vehículos, o bien puede consistir en el impacto del vehículo contra un objeto fijo, como una pared de cemento.

■ Funcionamiento de los airbags frontales

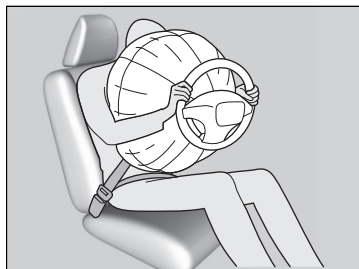

Mientras el cinturón de seguridad sujeta el torso, el airbag frontal ofrece protección suplementaria para la cabeza y el tórax.

Los airbags frontales se desinflan de inmediato para no dificultar la visibilidad del conductor ni su capacidad de manejar el volante o utilizar otros controles.

El tiempo total que tardan en inflarse y desinflarse es tan breve que la mayoría de los ocupantes no se dan cuenta de que los airbags se han desplegado hasta que los ven desinflados delante.

► Funcionamiento de los airbags frontales

Aunque los airbags del conductor y del acompañante normalmente se inflan prácticamente al mismo tiempo, es posible que sólo se despliegue uno de ellos. Esto puede suceder si la fuerza del impacto apenas llega al límite o umbral que determina si los airbags deben desplegarse o no. En estos casos el cinturón de seguridad proporciona la suficiente protección, y la protección suplementaria que ofrece el airbag sería mínima.

■ Situaciones en las que no se deberían desplegar los airbags

Colisiones frontales leves: Los airbags frontales están diseñados para complementar a los cinturones de seguridad y ayudar a salvar vidas, no para evitar las lesiones leves (incluso la fractura de algún hueso) que se pueden producir en una colisión frontal de carácter leve.

Impactos laterales: Los airbags frontales pueden ofrecer protección cuando se produce una desaceleración brusca que hace que el conductor o el acompañante se desplacen hacia la parte delantera del vehículo. Los airbags laterales y de cortina están específicamente diseñados para ayudar a reducir la gravedad de las lesiones que pueden producirse en un impacto lateral de moderado a fuerte que haga que el conductor o el acompañante se desplacen hacia un lado del vehículo.

Impactos traseros: Las cabeceras y los cinturones de seguridad son la mejor protección posible en un impacto trasero. Los airbags frontales no pueden ofrecer apenas protección en dicho caso y no están diseñados para desplegarse en colisiones de este tipo.

Vueltas de campana: Los cinturones de seguridad y, en los vehículos equipados con sensor de vuelco, los airbags de cortina ofrecen la mejor protección en caso de vuelta de campana. Los airbags frontales no están diseñados para desplegarse en caso de una vuelta de campana, ya que la protección que pueden ofrecer en dicho caso es mínima.

■ Situaciones en las que se despliegan los airbags frontales a pesar de haberse producido daños leves o inapreciables

Dado que el sistema de airbag detecta una desaceleración brusca, un fuerte impacto en el bastidor o en la suspensión del vehículo podría provocar el despliegue de uno o varios airbags. Por ejemplo, esto podría suceder al impactar contra el bordillo de la acera, el borde de un agujero u otro objeto fijo a baja altura, lo que causa una desaceleración brusca en el chasis del vehículo. Como el impacto se produce debajo del vehículo, los daños pueden no ser aparentes.

■ Situaciones en las que es posible que no se desplieguen los airbags delanteros aunque los daños exteriores parezcan graves

Dado que las partes deformables de la carrocería absorben la energía de colisión en un impacto, el alcance de los daños visibles puede no ser siempre indicativo del funcionamiento correcto de los airbags. De hecho, algunas colisiones pueden provocar daños graves pero no el despliegue de los airbags, debido a que o bien no resultan necesarios o bien no proporcionarían protección aunque se desplegaran.

Excepto modelos de Oriente Medio

Airbags avanzados

Los airbags disponen de funciones avanzadas para ayudar a reducir la probabilidad de lesiones debidas al airbag de los ocupantes más pequeños.

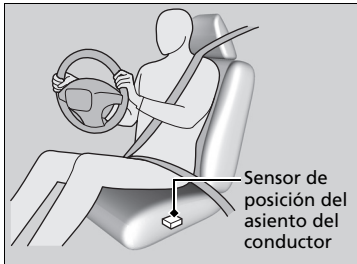

El sistema de airbag avanzado del conductor incluye un sensor de posición del asiento.

Según la información de este sensor y la gravedad del impacto, el sistema de airbag avanzado determina el desarrollo óptimo del airbag del conductor.

Airbags avanzados

Si existiera algún problema en el sensor de posición del asiento del conductor o los sensores de peso del asiento del acompañante, se encenderá el indicador SRS y, en caso de accidente, el airbag se desplegará con fuerza (independientemente de la posición del asiento del conductor o de la clasificación de ocupante del acompañante) según la gravedad del impacto.

Indicador del sistema de sujeción suplementario (SRS) P. 60

Para que los airbags frontales avanzados funcionen correctamente, confirme lo siguiente:

- El pasajero esté sentado en posición vertical, lleva el cinturón de seguridad bien puesto y el respaldo del asiento no esté excesivamente reclinado.
- El pasajero no está apoyado en la puerta ni en la consola central.
- Los pies del pasajero estén en el piso delante suyo.
- No haya ningún objeto colgando del asiento del acompañante.
- Solo haya objetos pequeños y ligeros en el bolsillo del respaldo del asiento.
- El volante y el salpicadero del lado del acompañante no estén bloqueados por ningún objeto.
- No se han derramado líquidos encima ni debajo de los asientos.
- No haya ningún sistema de sujeción infantil ni cualquier otro objeto que presione por detrás del asiento o del respaldo del asiento.
- Ningún pasajero trasero esté empujando o jalando del respaldo del asiento del acompañante.

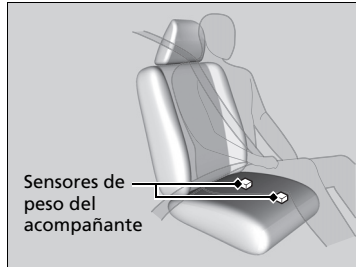

El sistema de airbag frontal avanzado del pasajero dispone de sensores de peso. Los sensores se usan para la clasificación del ocupante, para activar o desactivar el airbag del acompañante.

Para ocupantes con fisonomía de adulto, el sistema activa automáticamente el airbag del acompañante. Si un adulto pequeño ocupa el asiento del acompañante y el sistema no lo reconoce como fisonomía de adulto, **consulte**

► **Indicador de desactivación del airbag frontal del acompañante** P. 61

Aconsejamos que los niños de 12 años o menos no se sienten en el asiento del acompañante. Sin embargo, si permite que un niño pequeño o bebé ocupen el asiento del acompañante, el sistema está diseñado para desactivar automáticamente el airbag del acompañante. No permita que un niño pequeño ni un bebé viajen en el asiento del acompañante si el airbag no se desactiva automáticamente.

► Airbags avanzados

- No hay ningún objeto debajo ni junto al asiento del acompañante. Los objetos mal colocados pueden interferir con los sensores de los airbags avanzados.
- La cabecera no llega al techo.
 - **Indicador de desactivación del airbag frontal del acompañante** P. 61
- La alfombra detrás del asiento del acompañante está enganchada al anclaje de la alfombra. Una alfombra mal colocada puede interferir con los sensores de los airbags avanzados.
 - **Alfombras del piso** P. 619

Airbags de rodilla

Los airbags SRS de rodilla se inflan tras una colisión frontal de moderada a fuerte para ayudar a mantener una posición adecuada del conductor y/o el acompañante, y maximizar los beneficios proporcionados por otras funciones de seguridad del vehículo.

SRS (sistema de sujeción suplementario) indica que el airbag está diseñado para complementar los cinturones de seguridad, no para sustituirlos. Los cinturones de seguridad son el principal sistema de sujeción de los ocupantes.

■ Ubicaciones

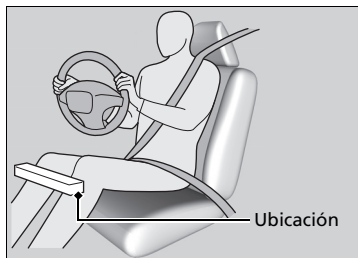

El airbag de rodilla del conductor y el del pasajero están almacenados debajo de la columna de la dirección y de la guantera, respectivamente.

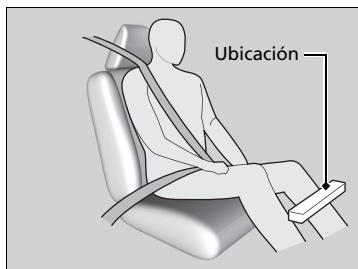

Ambos muestran la marca **SRS AIRBAG**.

►► Airbags de rodilla

No coloque accesorios encima ni cerca de un airbag de rodilla, puesto que pueden interferir en el funcionamiento correcto del airbag o incluso causar heridas a uno de los ocupantes si el airbag se infla.

El conductor y el acompañante no deberían almacenar nada debajo del asiento ni detrás de los pies. Los elementos almacenados podrían interferir en el despliegue correcto del airbag en caso de una colisión frontal de moderada a fuerte y dar como resultado una protección inadecuada.

Funcionamiento

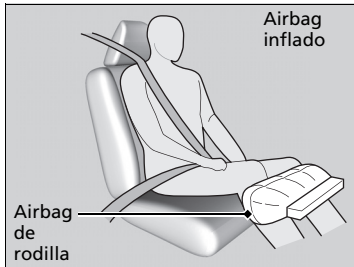
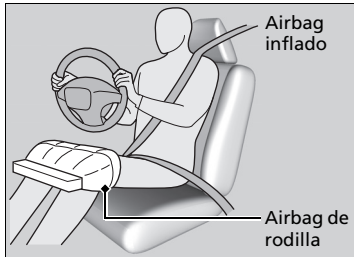

El airbag de rodilla del conductor y el acompañante se despliegan a la vez que los airbags delanteros.

Aunque la colisión no sea lo suficientemente fuerte para desplegar el airbag frontal, puede que sí se infle el airbag de rodilla de forma independiente.

■ **Situaciones en las que se despliega un airbag de rodilla a pesar de haberse producido daños leves o inapreciables**

Dado que el sistema de airbag detecta una desaceleración brusca, un fuerte impacto en el bastidor o en la suspensión del vehículo podría provocar el despliegue de uno o varios airbags. Por ejemplo, esto podría suceder al impactar contra el bordillo de la acera, el borde de un agujero u otro objeto fijo a baja altura, lo que causa una desaceleración brusca en el chasis del vehículo. Como el impacto se produce debajo del vehículo, los daños pueden no ser aparentes.

■ **Situaciones en las que es posible que no se despliegue un airbag de rodilla aunque los daños exteriores parezcan graves**

Dado que las partes deformables de la carrocería absorben la energía de colisión en un impacto, el alcance de los daños visibles puede no ser siempre indicativo del funcionamiento correcto de los airbags. De hecho, algunas colisiones pueden provocar daños graves pero no el despliegue de los airbags, debido a que o bien no resultan necesarios o bien no proporcionarían protección aunque se desplegaran.

Airbags laterales

Los airbags laterales ayudan a proteger el torso y la pelvis del conductor o el acompañante si se produce un impacto lateral de moderado a severo.

Ubicaciones

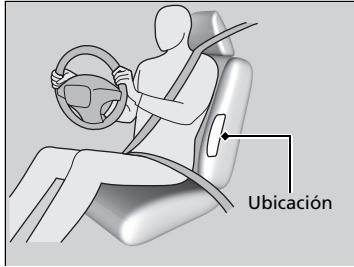

Los airbags laterales se alojan en el borde exterior de los respaldos de los asientos del conductor y del acompañante.

Ambos muestran la marca **SIDE AIRBAG**.

⚠ Airbags laterales

No coloque accesorios en los airbags o cerca de los mismos. Pueden afectar al funcionamiento normal de los airbags, o herir a uno de los ocupantes si se infla un airbag.

No deje que el acompañante se recline lateralmente con la cabeza en la trayectoria de despliegue del airbag lateral. Si se infla, el airbag lateral puede golpear con mucha fuerza y lesionar gravemente al acompañante.

No cubra ni sustituya las tapas de los respaldos delanteros sin consultar a un concesionario.

Si se sustituyen o cubren inadecuadamente las tapas de los asientos delanteros puede impedirse el despliegue correcto de los airbags laterales durante un impacto lateral.

■ Funcionamiento

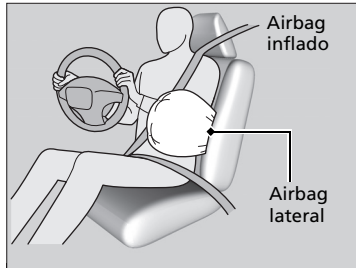

Cuando los sensores detectan un impacto lateral de moderado a fuerte, la unidad de control envía una señal al airbag lateral del lado que ha sufrido el impacto para que se infle de inmediato.

■ Situaciones en las que se despliega un airbag lateral a pesar de haberse producido daños leves o inapreciables

Dado que el sistema de airbag detecta una aceleración brusca, un fuerte impacto en un lado del bastidor del vehículo puede provocar el despliegue de un airbag lateral. En dichos casos los daños pueden ser muy leves o inexistentes, pero los sensores de impacto lateral detectan un impacto lo suficientemente fuerte como para que se despliegue el airbag.

■ Situaciones en las que es posible que no se despliegue un airbag lateral aunque los daños visibles parezcan graves

Es posible que no se despliegue un airbag lateral en un impacto que provoque daños aparentemente graves. Esto puede ocurrir si el punto donde se produce el impacto está situado hacia el extremo delantero o trasero del vehículo, o si las piezas deformables de la carrocería absorben la mayor parte de la energía de la colisión. En cualquier caso, el airbag lateral no se habría necesitado ni habría ofrecido protección aunque se hubiera desplegado.

Airbags de cortina

Los airbags de cortina ayudan a proteger la cabeza del conductor y de los pasajeros sentados en los asientos exteriores en un impacto lateral de moderado a severo.

Ubicaciones

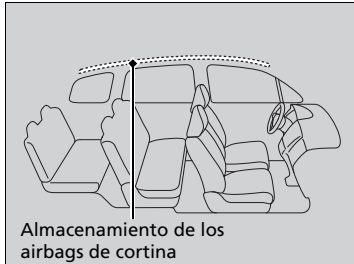

Los airbags de cortina están ubicados en el techo, por encima de las ventanillas a ambos lados del vehículo.

Funcionamiento

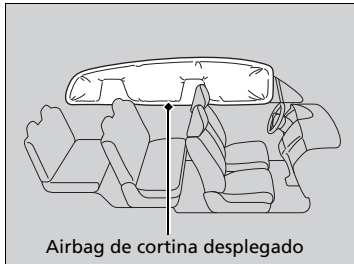

El airbag de cortina está diseñado para desplegarse en un vuelco o en un impacto lateral de moderado a fuerte.

Situaciones en las que se despliegan los airbags de cortina en una colisión frontal

En una colisión frontal en ángulo de moderada a fuerte también pueden inflarse uno de los airbags de cortina laterales o ambos.

⊗ Airbags de cortina

Para obtener la mejor protección de los airbags de cortina, los ocupantes deben llevar sus cinturones de seguridad correctamente y sentarse en posición vertical apoyados en sus asientos.

No fije ningún objeto a las ventanillas ni a los pilares del techo, puesto que pueden impedir el funcionamiento correcto de los airbags de cortina.

No coloque un colgador u objetos duros sobre un gancho para ropa. Podrían producirse lesiones si se despliega el airbag de cortina.

Si el impacto se produce en el lado del acompañante, el airbag de cortina del acompañante se desplegará aunque no haya nadie sentado en ese lado del vehículo.

Si la unidad de control SRS detecta que el vehículo está a punto de volcar, despliega inmediatamente los dos airbags de cortina y activa los sensores de los dos cinturones de seguridad delanteros.

Indicadores del sistema de airbag

Si se produce un problema en el sistema de airbag, se encenderá el testigo del SRS y aparecerá un mensaje en la interfaz de información al conductor.

■ Indicador del sistema de sujeción suplementario (SRS)



■ Cuando la modalidad de alimentación está en CONTACTO

El indicador se enciende durante unos segundos y a continuación se apaga. Esto confirma que el sistema funciona correctamente.

Si el indicador se enciende en cualquier otro momento, o no se llega a encender, el sistema debe ser inspeccionado en un concesionario lo antes posible. En caso contrario, es posible que los airbags y los sensores de los cinturones de seguridad no funcionen correctamente cuando se necesiten.

*1: Excepto modelos de Oriente Medio

*2: Modelos de Oriente Medio

☒ Indicador del sistema de sujeción suplementario (SRS)

⚠ ADVERTENCIA

Si se hace caso omiso del indicador del SRS pueden producirse lesiones graves o incluso mortales en caso de que el sistema de airbag o los sensores no funcionen correctamente.

Si el indicador del SRS alerta sobre un posible problema, el vehículo debe ser inspeccionado en un concesionario lo antes posible.

Excepto modelos de Oriente Medio

Indicador de desactivación del airbag frontal del acompañante

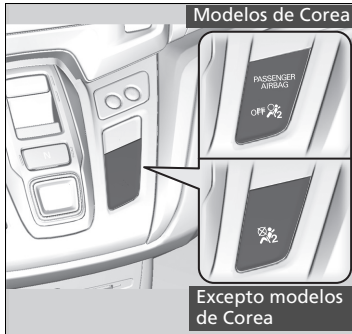

■ Cuándo se enciende el testigo del airbag del acompañante desactivado

El indicador se enciende para avisarle de que el airbag del acompañante se ha desactivado. Esto sucede si el asiento está vacío o cuando los sensores de peso determinan que hay un niño pequeño o un bebé ocupando el asiento del acompañante.

Los niños de 12 años o más pequeños siempre deben viajar correctamente sujetos en un asiento trasero.

➔ Seguridad para niños P. 64

Si el indicador está encendido, en caso de colisión, el airbag del acompañante no se desplegará. Si su vehículo está equipado con airbag de rodilla para el acompañante, este airbag tampoco se desplegará.

⌘ Indicador de desactivación del airbag frontal del acompañante

Para garantizar que se detecte correctamente el pasajero, confirme que:

- El pasajero esté sentado en posición vertical, lleve el cinturón de seguridad bien puesto y el respaldo del asiento no esté excesivamente reclinado.
- El pasajero no está apoyado en la puerta ni en la consola central.
- Los pies del pasajero estén en el piso delante suyo.
- No haya ningún objeto colgando del asiento del acompañante.
- Solo haya objetos pequeños y ligeros en el bolsillo del respaldo del asiento.
- No se han derramado líquidos encima ni debajo de los asientos.
- No haya ningún sistema de sujeción infantil ni cualquier otro objeto que presione por detrás del asiento o del respaldo del asiento.
- Ningún pasajero trasero esté empujando o jalando el respaldo del asiento del acompañante.
- No hay ningún objeto debajo ni junto al asiento del acompañante. Los objetos mal colocados pueden interferir con los sensores de los airbags avanzados.
- La alfombra detrás del asiento del acompañante está enganchada al anclaje de la alfombra. Una alfombra mal colocada puede interferir con los sensores de los airbags avanzados.
- La cabecera no llega al techo.

►► Indicador de desactivación del airbag frontal del acompañante

El testigo de airbag del pasajero desactivado puede encenderse y apagarse periódicamente si el peso total en el asiento se acerca al umbral de desconexión del airbag. En el caso de un adulto de complexión pequeña, según la fisionomía y postura, el sistema quizá no lo reconozca como con fisionomía de adulto y por tanto el airbag del acompañante quedará desactivado.

Si esto sucede, confirme que se cumplen las condiciones detalladas en los puntos de la página anterior.

Si se cumplen las condiciones indicadas anteriormente y el testigo sigue encendido, con la transmisión en posición de estacionamiento, apague y vuelva a encender el vehículo.

Haga que revisen el vehículo en un concesionario lo antes posible si:

- Se cumplen todas las condiciones anteriores y el testigo se enciende cuando hay sentado un adulto en el asiento del acompañante.
- El asiento está vacío y el testigo está apagado.

No permita que se siente un pasajero adulto en el asiento cuando el indicador esté encendido.

Mantenimiento de los airbags

No necesitará ni deberá realizar mantenimiento alguno ni sustituir cualquiera de los componentes del sistema de airbag por sus propios medios. No obstante, el vehículo debe ser inspeccionado en un concesionario si se produce una de estas situaciones:

■ Cuando los airbags se han desplegado

Si se ha inflado un airbag, se deben sustituir la unidad de control y las demás piezas relacionadas. Asimismo, una vez que se haya activado el tensor automático de un cinturón de seguridad, deberá sustituirse.

■ Cuando el vehículo ha sufrido una colisión de moderada a fuerte

Modelos de Oriente Medio

Aunque no se hayan inflado los airbags, el concesionario deberá revisar lo siguiente: Los sensores de los cinturones de seguridad delanteros y todos los cinturones que estaban abrochados en el momento de producirse el accidente.

Excepto modelos de Oriente Medio

Aunque no se hayan inflado los airbags, el concesionario deberá revisar lo siguiente: El sensor de posición del asiento del conductor, los sensores de peso del asiento del acompañante, los sensores de los cinturones de seguridad delanteros y todos los cinturones que estaban abrochados en el momento de producirse el accidente.

Excepto modelos de Oriente Medio

■ No desmonte ni modifique un asiento delantero sin consultar con un concesionario

Si lo hace, probablemente se desactivaría o afectaría el funcionamiento correcto del sensor de posición del asiento del conductor o los sensores de peso del asiento del acompañante. Si es necesario desmontar o modificar un asiento delantero para adaptarse a una persona con discapacidad, póngase en contacto con un concesionario Honda.

⚠ Mantenimiento de los airbags

Está prohibido desmontar los componentes de los airbags del vehículo.

En caso de anomalía o avería, o después de la activación del despliegue del airbag/tensor de cinturón de seguridad, acuda a personal calificado para su manipulación.

No se recomienda el uso de componentes recuperados del sistema de airbag, incluido el airbag, los sensores, los sensores y la unidad de control.

Protección de los niños a bordo

Cada año muchos niños resultan heridos o mueren en accidentes de tráfico porque viajaban sin sujetar o sujetos de forma incorrecta. De hecho, los choques de vehículos son la primera causa de muerte de niños de 12 años y menores.

Para reducir el número de muertes y lesiones de niños, los bebés y los niños deben ir adecuadamente sujetos cuando van en un vehículo.

Los niños deben sentarse en un asiento trasero debidamente sujetos. La razón es la siguiente:

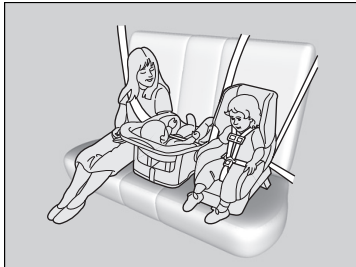

- Si hay un niño sentado en el asiento delantero y se infla el airbag frontal o el lateral, el niño puede resultar herido o muerto.
- Un niño sentado en el asiento delantero puede además distraer al conductor, afectando a su capacidad para controlar el vehículo.
- Las estadísticas indican que los niños de cualquier edad y tamaño viajan más seguros cuando van sentados en un asiento trasero debidamente sujetos.

Protección de los niños a bordo

⚠ ADVERTENCIA

Los niños que viajen sin sujetar o sujetos de forma incorrecta pueden resultar heridos de gravedad o muertos en un accidente.

Si un niño es demasiado pequeño para utilizar el cinturón de seguridad, se debe sujetar debidamente mediante un sistema de sujeción para niños homologado. Los niños mayores se deben sujetar debidamente con un cinturón de seguridad, utilizando un cojín elevador si es necesario.

En muchos países, la ley exige que todos los niños de 12 o menos años, y aquellos cuya altura sea inferior a 150 cm, vayan adecuadamente sujetos en un asiento trasero.

En muchos países es obligatorio utilizar un sistema de sujeción para niños homologado y adecuado para transportar a un niño en el asiento del pasajero. Consulte la legislación de su país.

Se recomienda que los sistemas de sujeción infantil cumplan el reglamento n.º 44 de la Comisión Económica Europea para las Naciones Unidas o la normativa de los países en cuestión.

➤ **Selección de un sistema de sujeción de niños** P. 71

- Cualquier niño que sea demasiado pequeño para llevar un cinturón de seguridad, se deberá sujetar adecuadamente en un sistema de sujeción infantil aprobado y que esté adecuadamente sujeto al vehículo utilizando el cinturón de seguridad o el sistema de anclaje de sujeción infantil.
- No lleve nunca a un niño en su regazo, ya que es imposible protegerles en caso de colisión.

► Protección de los niños a bordo

⚠ ADVERTENCIA

Si se permite que un niño juegue con un cinturón de seguridad o se lo enrolle al cuello, puede resultar herido de gravedad o muerto.

Explique a los niños que no deben jugar con los cinturones de seguridad, y asegúrese de que los cinturones sin usar que estén al alcance de un niño estén enganchados, totalmente retraídos y bloqueados.

Visera del acompañante

Excepto modelos de Corea

⚠ ADVERTENCIA



No utilice NUNCA un sistema de sujeción infantil orientado hacia atrás en un asiento protegido por un AIRBAG FRONTAL ACTIVO. Pueden producirse LESIONES GRAVES o MORTALES en el NIÑO.

- No se ponga tampoco nunca el cinturón de seguridad sobre usted y el niño. En un accidente el cinturón presionaría mucho al niño y le causaría heridas graves o incluso mortales.
- Dos niños nunca deben compartir un cinturón. Ambos podrían resultar heridos de extrema gravedad en caso de accidente.

►► Protección de los niños a bordo

Modelos de Corea

⚠ ADVERTENCIA



INCLUSO CON AIRBAGS AVANZADOS

- El airbag puede producir a los niños lesiones graves o mortales.
- El asiento trasero es el lugar más seguro para los niños.
- Nunca coloque un asiento para niños orientado hacia atrás en la parte delantera.
- Siempre utilice cinturones de seguridad y sujeciones para niños.
- Consulte el manual del propietario para obtener más información sobre los airbags.

ADVERTENCIA: Utilice el botón de bloqueo de los elevalunas eléctricos para impedir que los niños abran las ventanillas. Utilice esta función para impedir que los niños jueguen con las ventanillas, lo cual puede exponerles a peligros o distraer al conductor.

🔓 Apertura y cierre de los elevalunas eléctricos P. 193

ADVERTENCIA: Llévase siempre consigo la llave de contacto al salir del vehículo o si hay otros ocupantes dentro.

- Impida que los niños accionen las puertas, las ventanillas o los dispositivos de ajuste de los asientos.
- No deje a los niños solos en el vehículo, especialmente si el tiempo es caluroso, ya que el habitáculo se puede calentar tanto que podrían morir. Además, podrían activar algún control del vehículo, haciendo que se desplace inesperadamente.

☒ Protección de los niños a bordo

Para desactivar un retractor de bloqueo, libere el enganche y deje que el cinturón de seguridad se enrolle del todo.

Como recordatorio de los riesgos que presenta el airbag frontal del acompañante en relación con la seguridad infantil, el vehículo cuenta con etiquetas de advertencia en el salpicadero (modelos de Corea) y en las viseras delanteros. Lea y siga las instrucciones de estas etiquetas.

➤ **Etiquetas de seguridad** P. 88

Seguridad de los bebés y niños pequeños

■ Protección de bebés

Un bebé debe ir siempre debidamente sujeto con un sistema de sujeción infantil reclinable orientado en posición contraria a la marcha del vehículo, hasta que el bebé alcance el límite de estatura o peso establecido por el fabricante del sistema de retención y tenga por lo menos un año de edad.

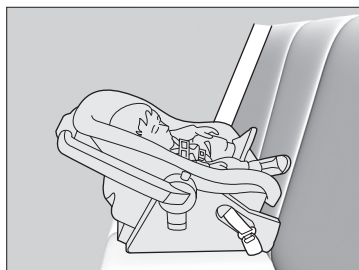

■ Colocación de un sistema de sujeción para niños orientado hacia atrás

El sistema de sujeción para niños debe colocarse y fijarse en uno de los asientos traseros.

- Se recomienda encarecidamente que instale este sistema de sujeción infantil directamente detrás del asiento del pasajero delantero, adelante el asiento todo lo necesario y lo deje sin ocupar.
- Asegúrese de que el sistema de sujeción infantil no esté en contacto con el asiento que tiene delante.
Otra alternativa es utilizar un sistema de sujeción infantil a contramarcha de menor tamaño.

►► Protección de bebés

Modelos de Oriente Medio

⚠ ADVERTENCIA

Si se coloca en el asiento delantero un sistema de sujeción para niños orientado hacia atrás, podrían producirse lesiones graves o incluso mortales en caso de inflarse el airbag frontal del acompañante.

Coloque siempre el sistema de sujeción para niños orientado hacia atrás en uno de los asientos traseros, no en el asiento delantero.

Excepto modelos de Oriente Medio

⚠ ADVERTENCIA

Si se coloca un sistema de sujeción para niños orientado hacia atrás en el asiento delantero, pueden producirse lesiones graves o incluso mortales en caso de colisión.

Coloque siempre el sistema de sujeción para niños orientado hacia atrás en uno de los asientos traseros, no en el asiento delantero.

Si se monta correctamente, el sistema de sujeción para niños orientado hacia atrás puede impedir que el conductor o el acompañante desplacen su asiento completamente hacia atrás o que bloqueen el respaldo de su asiento en la posición deseada.

Excepto modelos de Oriente Medio

También puede afectar al funcionamiento del sistema de airbag frontal avanzado del acompañante.

► Airbags P. 47

En dicho caso, recomendamos montar el sistema de sujeción para niños justo detrás del asiento del acompañante, desplazar el asiento hacia delante hasta donde sea necesario y dejarlo libre. Otra alternativa es utilizar un sistema de sujeción infantil orientado hacia atrás de menor tamaño.

►► Protección de bebés

Según exige el reglamento n.º 94 de la Comisión Económica Europea para las Naciones Unidas:

⚠ ADVERTENCIA

⚠ AIRBAG



No utilice NUNCA un sistema de sujeción infantil orientado hacia atrás en un asiento protegido por un AIRBAG FRONTAL ACTIVO. Pueden producirse LESIONES GRAVES o MORTALES en el NIÑO.

Si se infla el airbag frontal del acompañante, puede impactar con mucha fuerza en el sistema de sujeción para niños orientado hacia atrás, pudiendo desplazar o golpear el sistema y lesionar gravemente al niño.

Los sistemas de sujeción infantil orientados hacia atrás nunca deben colocarse orientados hacia delante.

Consulte siempre las instrucciones del fabricante del sistema de sujeción para niños antes de montarlo.

Numerosos expertos recomiendan el uso de un sistema de sujeción infantil a contramarcha para niños de hasta dos años, siempre que el peso y la estatura del niño sean adecuados para un sistema de sujeción infantil a contramarcha.

■ Protección de niños de menor tamaño

Si un niño tiene al menos un año de edad y ha superado las limitaciones de peso y altura de un sistema de sujeción infantil orientado hacia atrás, el niño deberá viajar correctamente sujeto en un sistema de sujeción infantil orientado hacia adelante firmemente asegurado hasta que supere las limitaciones de peso y altura de dicho sistema.

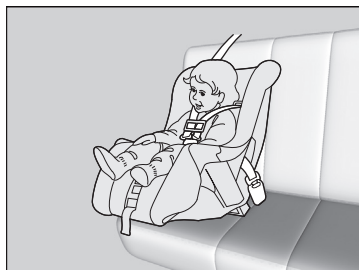

■ Colocación de un sistema de sujeción infantil orientado hacia adelante

Recomendamos encarecidamente colocar en los asientos traseros los sistemas de sujeción infantil orientados hacia adelante.

Colocar en el asiento delantero un sistema de sujeción infantil orientado hacia adelante puede resultar peligroso, incluso con el sistema de airbag frontal avanzado*, que desactiva automáticamente el airbag frontal del acompañante. Los asientos traseros son los lugares más seguros para los niños.

►► Protección de niños de menor tamaño

▲ ADVERTENCIA

Si se coloca en el asiento delantero un sistema de sujeción infantil orientado hacia adelante, podrían producirse lesiones graves o incluso mortales en caso de inflarse el airbag frontal.

Si necesita colocar en el asiento delantero un sistema de sujeción infantil orientado hacia adelante, desplace el asiento hacia atrás todo lo que sea posible y sujete al niño correctamente.

Familiarícese con las leyes y normas relativas al uso de sistemas de sujeción para niños en vigor en la zona donde conduce el vehículo, y siga las instrucciones del fabricante del sistema empleado.

■ Selección de un sistema de sujeción de niños

Algunos sistemas de sujeción para niños son compatibles con anclaje inferior. Algunos disponen de una conexión de tipo rígido, mientras que otros son de tipo flexible. La facilidad de uso de ambos es similar. Algunos sistemas actuales y anteriores de sujeción para niños sólo se pueden instalar utilizando el cinturón de seguridad. Sea cual sea el tipo que elija, siga las instrucciones de uso y mantenimiento del fabricante del sistema de sujeción para niños, incluidas las fechas de caducidad recomendadas, así como las instrucciones de este manual. Una instalación adecuada es esencial para maximizar la seguridad del niño.

Es posible que el tipo flexible no esté disponible en su país.

En las posiciones de asiento y en los vehículos no equipados con anclajes inferiores, se puede instalar un sistema de sujeción infantil utilizando el cinturón de seguridad y una correa superior para mayor seguridad. Esto se debe a que todos los sistemas de sujeción infantil deben ir sujetos con el cinturón de seguridad cuando no se utiliza el sistema de anclaje inferior. Además, es posible que el fabricante del sistema de sujeción infantil aconseje utilizar un cinturón de seguridad para fijar un sistema de sujeción ISOFIX una vez que el niño alcance un peso determinado. Lea el manual del propietario del sistema de sujeción infantil para obtener las instrucciones de instalación correctas.

■ Consideración importante al seleccionar un sistema de sujeción para niños

Asegúrese de que el sistema de sujeción para niños cumple los tres requisitos siguientes:

- El sistema de sujeción para niños es del tipo y tamaño correctos para el niño.
- El sistema de sujeción para niños es del tipo correcto para el asiento del vehículo.
- El sistema de sujeción infantil cumple la normativa de seguridad. Se recomienda un sistema de sujeción infantil que cumpla el reglamento n.º 44 de la Comisión Económica Europea para las Naciones Unidas o la normativa de los países en cuestión. Busque en la caja la marca de homologación del sistema y la declaración de cumplimiento del fabricante.

☒ Selección de un sistema de sujeción de niños

La instalación de un sistema de sujeción de niños compatible con anclaje inferior es sencilla.

Los sistemas de sujeción de niños compatibles con anclaje inferior se han concebido para simplificar el proceso de instalación y reducir la probabilidad de lesiones producidas por una instalación incorrecta.

■ Instalación de un sistema de sujeción de niños compatible con anclaje inferior

En la segunda y tercera fila de asientos se puede instalar un sistema de sujeción infantil compatible con anclajes inferiores, excepto en el centro de la tercera fila. Un sistema de sujeción para niños se fija a los anclajes inferiores con el tipo de conectores rígido o flexible.

Segunda fila de asientos



Tercera fila de asientos

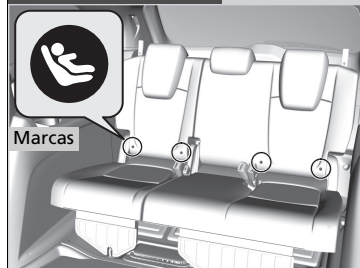

1. Localice los anclajes inferiores debajo de las marcas.

►► Instalación de un sistema de sujeción de niños compatible con anclaje inferior

⚠ ADVERTENCIA

Nunca fije dos sistemas de sujeción infantil al mismo anclaje. En una colisión, es posible que un anclaje no sea suficientemente fuerte para mantener los acoplamientos de dos sistemas de sujeción infantil y se puede romper, causando lesiones graves o la muerte.

Algunos sistemas de sujeción para niños disponen de copas de guía opcionales, que impiden posibles daños en la superficie del asiento. Siga las instrucciones del fabricante cuando utilice las copas de guía, y fíjelas a los anclajes inferiores como se muestra en la imagen.

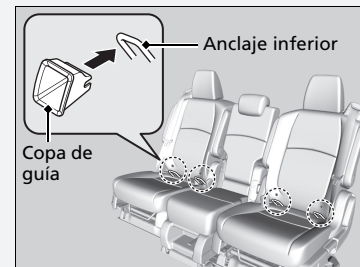

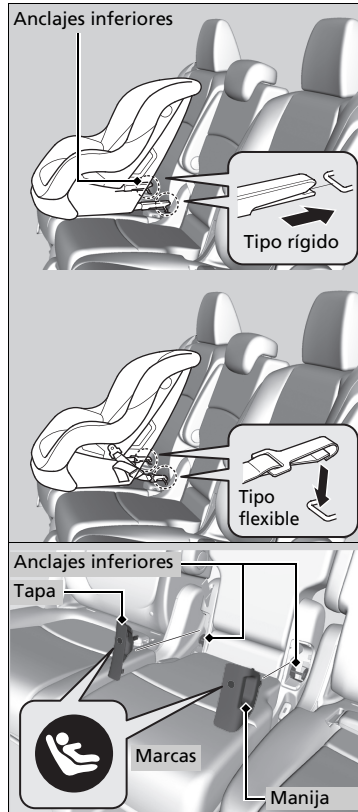

2. Coloque el sistema de sujeción infantil en el asiento del vehículo y, a continuación, fíjelo a los anclajes inferiores según las instrucciones del sistema de sujeción infantil.

- Cuando instale el sistema de sujeción para niños, asegúrese de que los anclajes inferiores no están obstruidos por el cinturón de seguridad o cualquier otro objeto.

Asiento central de la segunda fila

Para instalar un sistema de sujeción infantil compatible con anclaje inferior en el asiento central de la segunda fila, retire las tapas de cada extremo inferior del respaldo jalando de las manijas.

Instalación de un sistema de sujeción de niños compatible con anclaje inferior

Para la seguridad del niño, cuando utilice un sistema de sujeción para niños instalado mediante el sistema de anclaje inferior, asegúrese de que el sistema esté debidamente sujeto al vehículo.

Un sistema de sujeción para niños que no esté debidamente sujeto no protegerá adecuadamente al niño en caso de accidente y puede causar lesiones al niño y a otros ocupantes del vehículo.

Es posible que el tipo flexible no esté disponible en su país.



►► Instalación de un sistema de sujeción de niños compatible con anclaje inferior

ADVERTENCIA: Nunca debe utilizarse un gancho que no cuente con un símbolo de anclaje de correa superior al usar un sistema de sujeción para niños.

Posición exterior de la segunda fila

Tipo de sujeción superior recta

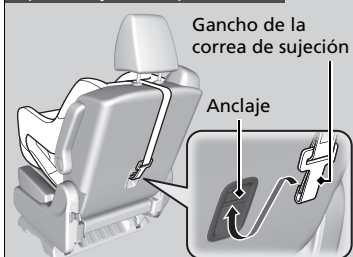

Otro tipo de sujeción superior

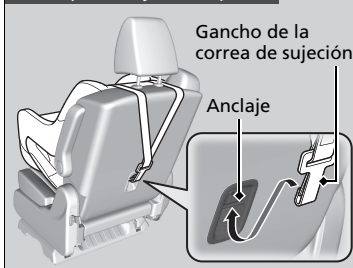

3. Coloque la cabecera en su posición más alta, dirija la correa de sujeción fuera de/entre las patas de la cabecera y sujete el gancho de la correa de sujeción en el anclaje.
4. Ajuste la correa siguiendo las instrucciones del fabricante del sistema de sujeción para niños.



5. Asegúrese de que el sistema de sujeción infantil esté firmemente sujeto; para ello, balancéelo hacia adelante, hacia atrás y a los lados; debe percibirse un movimiento mínimo.

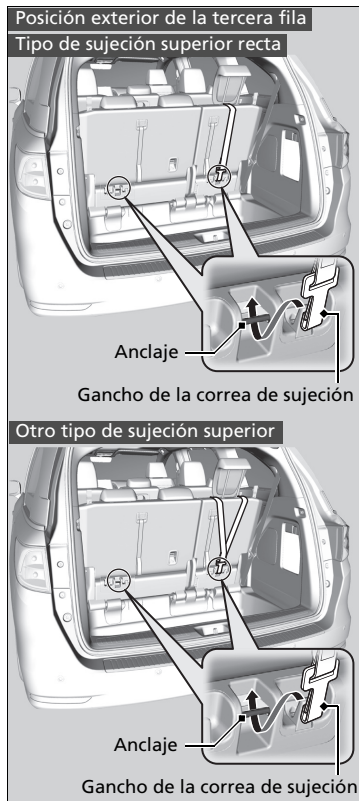

6. Asegúrese de que los cinturones sin usar que estén al alcance de un niño estén enganchados, con el retractor de bloqueo activado, totalmente retraídos y bloqueados.

► **Protección de los niños a bordo** P. 64

■ Instalación de un sistema de sujeción de niños con cinturón de seguridad de tres puntos

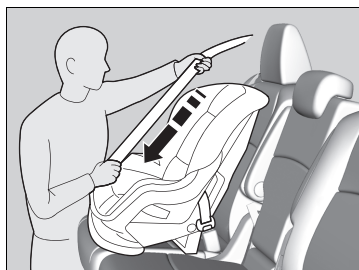

1. Coloque el sistema de sujeción para niños en el asiento del vehículo.
2. Pase el cinturón de seguridad por el sistema de sujeción para niños siguiendo las instrucciones del fabricante del sistema e introduzca la hebilla en el enganche.
 - Introduzca completamente la hebilla hasta que se escuche un clic.
3. Tire lentamente de la parte del hombro del cinturón completamente hasta el máximo. De este modo se activa el retractor de bloqueo.
4. Deje retraer el cinturón de seguridad unos centímetros y compruebe que el retractor haya cambiado de modo jalando de la correa. No debería volver a soltarse hasta que se restablezca quitando la hebilla del anclaje.
 - Si es posible extraer el cinturón del hombro, el retractor de bloqueo no está activado. Extraiga lentamente el cinturón de seguridad y repita los pasos 3 a 4.

► Instalación de un sistema de sujeción de niños con cinturón de seguridad de tres puntos

Para comprobar si el cinturón de seguridad de tres puntos está equipado con retractor con bloqueo, extraiga completamente la parte del hombro del cinturón de seguridad de tres puntos, deje que el cinturón se retraiga lentamente y, a continuación, vuelva a extraer lentamente el cinturón. Si el cinturón se bloquea, está bloqueado con retractor bloqueable.

Excepto modelos de Corea

El cinturón de seguridad con retractor de bloqueo tiene una etiqueta como la que se muestra en la imagen.



Un sistema de sujeción para niños que no esté debidamente sujeto no protegerá adecuadamente al niño en caso de accidente y puede causar lesiones al niño y a otros ocupantes del vehículo.

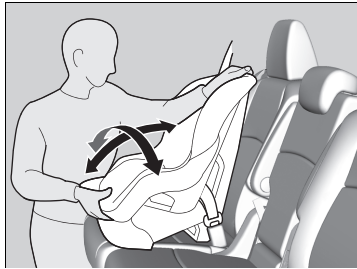

5. Tómese la parte del hombro del cinturón de seguridad cerca de la hebilla y tire hacia arriba para eliminar cualquier holgura de la parte de la cadera del cinturón.
 - Al hacerlo, coloque su peso sobre el sistema de sujeción para niños y empujelo en el asiento del vehículo.

6. Asegúrese de que el sistema de sujeción infantil esté firmemente sujeto; para ello, balancéelo hacia adelante, hacia atrás y a los lados; debe percibirse un movimiento mínimo.

7. Asegúrese de que los cinturones sin usar que estén al alcance de un niño estén enganchados, con el retractor de bloqueo activado, totalmente retraídos y bloqueados.

☒ **Instalación de un sistema de sujeción de niños con cinturón de seguridad de tres puntos**

Una vez que el sistema de sujeción para niños esté correctamente instalado, compruebe si el retractor de bloqueo está activado y que el cinturón se retrae y bloquea correctamente. Para desactivar un retractor de bloqueo, libere el enganche y deje que el cinturón de seguridad se enrolle del todo.

■ Seguridad adicional con una correa

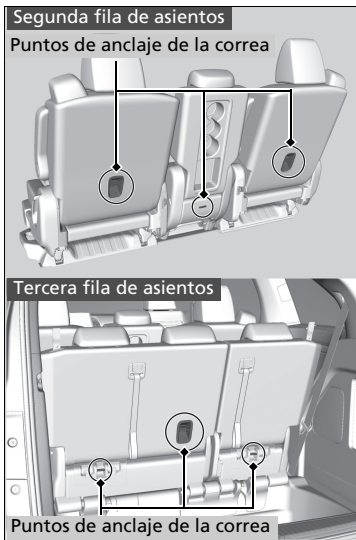

Hay un punto de anclaje para la correa detrás de cada asiento de la segunda y tercera filas. Si dispone de un sistema de sujeción infantil que incluye una correa de sujeción pero que se puede instalar con cinturón de seguridad, puede utilizar la correa para obtener una mayor seguridad.

1. Localice el punto de anclaje de la correa de sujeción correspondiente.

►► Seguridad adicional con una correa

ADVERTENCIA: Los sistemas de sujeción para niños están diseñados para soportar solamente la carga impuesta por sujeciones de niños correctamente instaladas. En ningún caso deberán usarse para cinturones de seguridad de adultos, arneses ni para fijar otros elementos de equipamiento al vehículo.

Utilice siempre una correa de sujeción para sistemas de sujeción infantil orientados hacia delante al usar el cinturón de seguridad o los anclajes inferiores.



2. Coloque la cabecera en su posición más alta y pase la correa fuera/a través de las patas de la cabecera. Asegúrese de que la correa no esté retorcida.

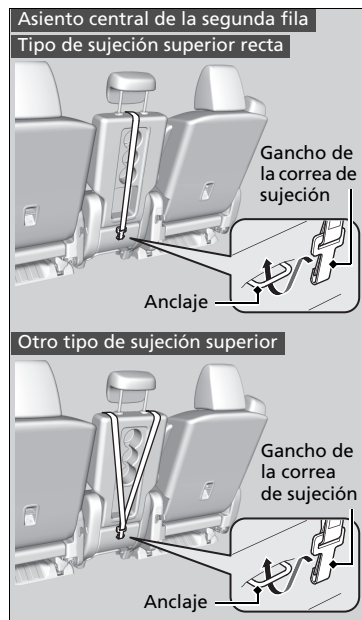

3. Fije el gancho de la correa al anclaje.

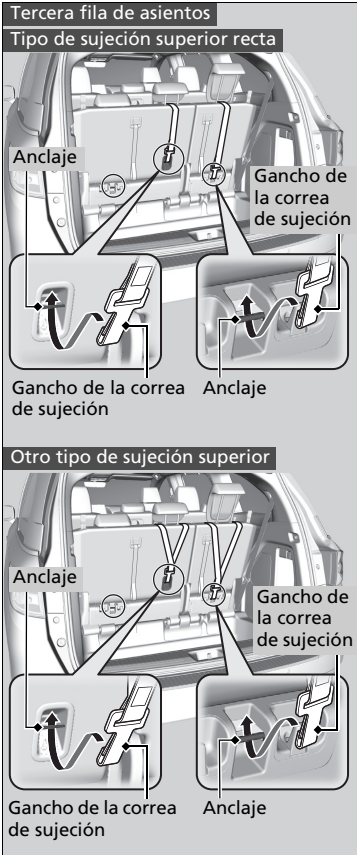

4. Ajuste la correa siguiendo las instrucciones del fabricante del sistema de sujeción para niños.

Seguridad de los niños mayores

■ Protección de niños mayores

En las siguientes páginas se proporcionan instrucciones para la comprobación del ajuste adecuado del cinturón de seguridad, la elección del cojín elevador si es necesario utilizarlo y las precauciones a tener en cuenta si un niño debe sentarse delante.

■ Comprobación del ajuste del cinturón de seguridad

Si el niño ya es demasiado grande para utilizar un sistema de sujeción para niños, sujételo en uno de los asientos traseros con el cinturón de seguridad de tres puntos. Compruebe que el niño se sienta con la espalda recta y bien apoyada en el respaldo y luego hágase las preguntas siguientes.

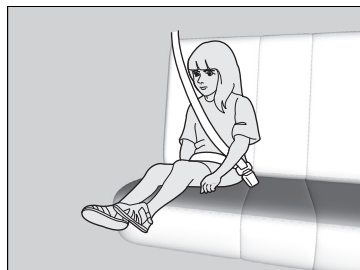

■ Lista de comprobación

- ¿Puede el niño doblar las rodillas cómodamente por el borde del asiento?
- ¿Pasa la sección del hombro del cinturón de seguridad entre el cuello y el brazo del niño?
- ¿Está la sección de la cadera del cinturón de seguridad lo más bajo posible, tocando los muslos del niño?
- ¿Podrá el niño permanecer sentado de esta manera durante todo el trayecto?

Si responde afirmativamente a todas estas preguntas, el niño ya puede utilizar el cinturón de seguridad de tres puntos correctamente. Si la respuesta no a alguna de las preguntas, el niño debe sentarse en un cojín elevador hasta que el cinturón de seguridad se ajuste correctamente sin un cojín elevador.

►► Seguridad de los niños mayores

⚠ ADVERTENCIA

Si permite que un niño de hasta 12 años de edad se siente delante, el niño podría sufrir lesiones graves o incluso mortales en caso de que el airbag del pasajero delantero se infle.

Si un niño mayor debe viajar delante, mueva el asiento del vehículo lo más atrás posible, haga que el niño se siente correctamente y lleve el cinturón de seguridad de forma adecuada, utilizando un cojín elevador si es necesario.

Cojines elevadores



Si no se puede utilizar correctamente un cinturón de seguridad de tres puntos, sienta al niño en un cojín elevador en el asiento trasero. Por la seguridad del niño, compruebe que el niño cumple las recomendaciones del fabricante del cojín elevador.

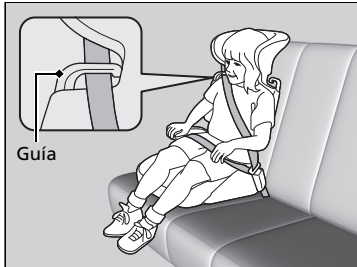

Hay disponible un respaldo para un cojín elevador determinado. Instale el respaldo en el cojín elevador y ajústelo al asiento del vehículo siguiendo las instrucciones del fabricante del cojín elevador. Asegúrese de que el cinturón de seguridad se pasa correctamente a través de la guía del hombro del respaldo y que el cinturón no toca y cruza el cuello del niño.

Cojines elevadores

Para montar un cojín elevador, siga las instrucciones del mismo. Hay cojines elevadores de tipo alto y bajo. Elija un cojín elevador que permita al niño utilizar el cinturón de seguridad correctamente.

Recomendamos usar un elevador con respaldo puesto que es más sencillo ajustar el cinturón de seguridad de tres puntos.

■ Protección de niños de mayor tamaño - Comprobaciones finales

En los asientos traseros del vehículo es donde los niños pueden ir sujetos adecuadamente. Si en alguna ocasión debe llevar a un grupo de niños, y uno de ellos debe sentarse delante:

- Asegúrese de leer y entender perfectamente las instrucciones y la información de seguridad que contiene este manual.
- Desplace el asiento del acompañante hacia atrás todo lo que sea posible.
- Compruebe que el niño se sienta con la espalda recta y bien apoyada en el respaldo del asiento.
- Compruebe que el cinturón de seguridad está colocado correctamente para que el niño esté bien sujeto en el asiento.

■ Supervisión de los niños a bordo

Recomendamos encarecidamente que esté pendiente de los niños que viajen a bordo. Hasta los niños mayores y más formales necesitan en ocasiones que se les recuerde que deben sentarse bien y abrocharse los cinturones de seguridad.

Monóxido de carbono

Los gases de escape del motor de este vehículo contienen monóxido de carbono, un gas incoloro, inodoro y altamente tóxico. Mientras se asegure de que el vehículo recibe el mantenimiento adecuado, el monóxido de carbono no pasará al habitáculo.

■ Asegúrese de que el sistema de escape es inspeccionado para comprobar si presenta fugas siempre que:

- El sistema de escape produzca ruidos anómalos.
- El sistema de escape pueda estar dañado.
- Se eleve el vehículo para realizar un cambio de aceite.

Si pone en marcha el vehículo con el maletero abierto, la corriente de aire puede hacer que entren gases de escape al habitáculo, lo que supone una situación peligrosa. Si debe conducir con el maletero abierto, abra todas las ventanillas y ajuste el sistema de aire acondicionado como se indica a continuación.

1. Seleccione el modo de aire fresco.
2. Seleccione el modo .
3. Ajuste el ventilador a velocidad alta.
4. Ajuste el control de temperatura a una temperatura agradable.

Ajuste el sistema de aire acondicionado del mismo modo que si estuviera sentado en el vehículo estacionado con el motor en marcha.

☒ Monóxido de carbono

ADVERTENCIA

Los gases de monóxido de carbono son tóxicos.

Respirarlo puede provocar pérdida del conocimiento e incluso la muerte.

Evite los lugares cerrados o las actividades en que pueda verse expuesto al monóxido de carbono.

Un lugar cerrado como una cochera se puede llenar de monóxido de carbono con rapidez.

No tenga el motor en marcha con la puerta de la cochera cerrada. Incluso si la puerta de la cochera está abierta, saque el vehículo de la cochera en cuanto arranque el motor.

Ubicaciones de las etiquetas

Estas etiquetas se encuentran en las ubicaciones señaladas. Le advierten sobre posibles riesgos que pueden causar lesiones graves o incluso mortales. Lea estas etiquetas atentamente.

Si una etiqueta se desprende o no puede leerse fácilmente, póngase en contacto con un concesionario para que la sustituyan.

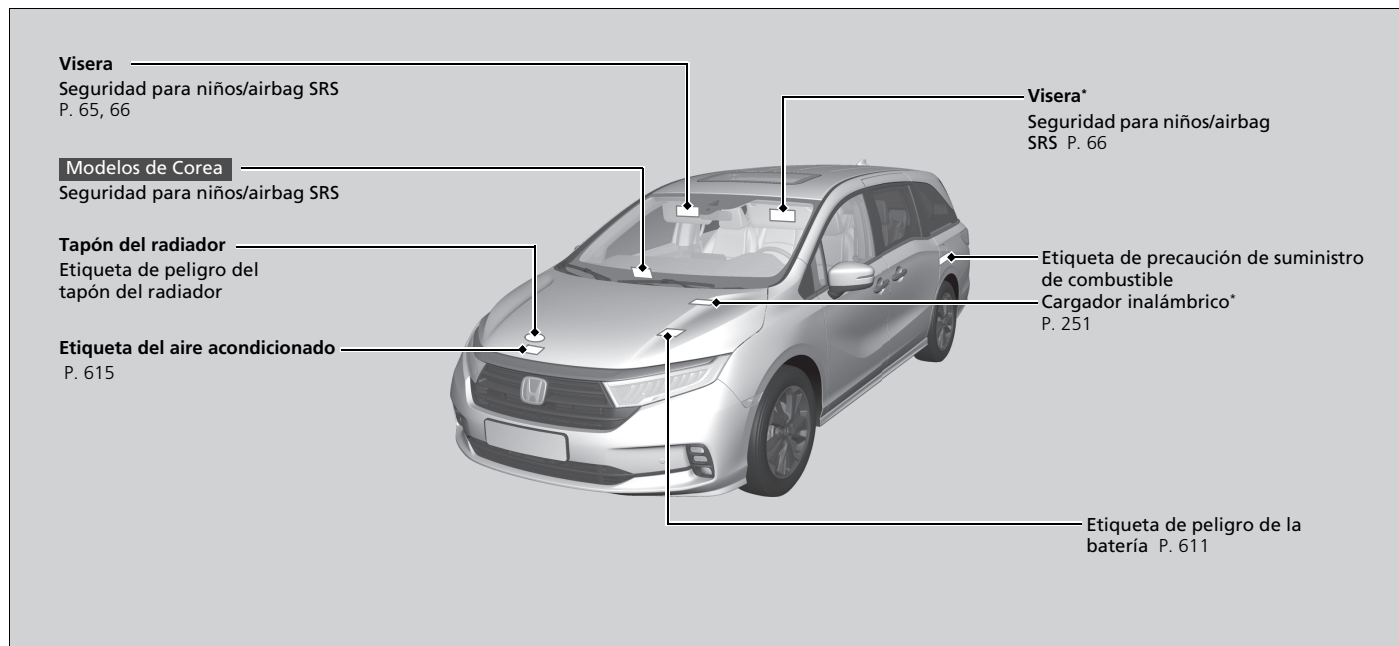



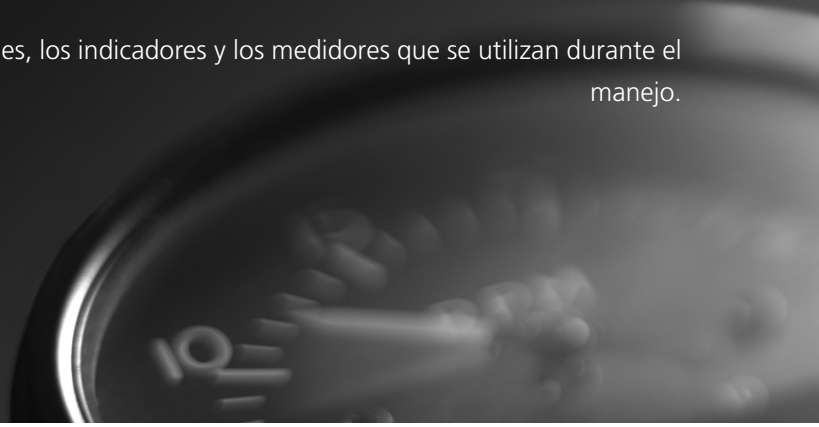

Tablero de instrumentos





En este capítulo se describen los botones, los indicadores y los medidores que se utilizan durante el manejo.

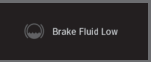

Indicadores	90
Mensajes de advertencia e información de la interfaz de información del conductor ...	112
Interfaz de información del conductor e indicadores	
Medidores.....	133
Interfaz de información al conductor	134





Indicador	Nombre	Encendido/parpadeando	Explicación	Mensaje* ¹
<div style="border: 1px solid black; padding: 5px; margin-bottom: 5px;">Modelos de Corea</div> <p style="font-size: 24pt; font-weight: bold; margin: 0;">BRAKE</p> <div style="border: 1px solid black; padding: 5px; margin-bottom: 5px;">Excepto modelos de Corea</div>  <p>(Rojo)</p>	<p>Indicador de freno de estacionamiento y del sistema de frenos (rojo)</p>	<ul style="list-style-type: none"> • Se enciende durante unos segundos cuando la modalidad de alimentación se pasa a CONTACTO y, a continuación, se apaga si se suelta el freno de estacionamiento. • Se enciende cuando el freno de estacionamiento está aplicado y se apaga cuando se suelta. • Se enciende cuando el nivel del líquido de frenos es bajo. • Suena el aviso acústico y se enciende el indicador si conduce con el freno de estacionamiento aplicado parcialmente. • Se enciende durante unos 15 segundos al empujar el interruptor del freno de estacionamiento eléctrico con la modalidad de alimentación en APAGADO. • Permanece encendido durante unos 15 segundos cuando se pasa la modalidad de alimentación a APAGADO con el freno de estacionamiento eléctrico aplicado. 	<ul style="list-style-type: none"> • Se enciende durante la conducción - Asegúrese de que el freno de estacionamiento está liberado. Compruebe el nivel del líquido de frenos. <ul style="list-style-type: none"> ➤ Qué hacer cuando se enciende el indicador durante la conducción <p>P. 646</p>	<div style="display: flex; justify-content: space-around;"> <div style="border: 1px solid gray; padding: 5px; width: 45%;">  <p>Spillar freno de mano</p> </div> <div style="border: 1px solid gray; padding: 5px; width: 45%;">  <p>Release Parking Brake</p> </div> </div> <div style="display: flex; justify-content: space-around; margin-top: 20px;"> <div style="border: 1px solid gray; padding: 5px; width: 45%;">  <p>Líquido de frenos bajo</p> </div> <div style="border: 1px solid gray; padding: 5px; width: 45%;">  <p>Brake Fluid Low</p> </div> </div>

*1: A la izquierda: Modelos de Latinoamérica y Corea. A la derecha: Modelos de Oriente Medio

Indicador	Nombre	Encendido/parpadeando	Explicación	Mensaje**1
<div style="border: 1px solid black; padding: 2px; width: fit-content; margin-bottom: 5px;">Modelos de Corea</div> <p style="font-size: 24pt; font-weight: bold; margin: 0;">BRAKE</p> <div style="border: 1px solid black; padding: 2px; width: fit-content; margin-bottom: 5px;">Excepto modelos de Corea</div>  <p>(rojo)</p>	<p>Indicador de freno de estacionamiento y del sistema de frenos (rojo)</p>	<ul style="list-style-type: none"> Se enciende si el sistema de frenos presenta algún problema. 	<ul style="list-style-type: none"> Se enciende junto con el testigo del sistema de frenos y freno de estacionamiento (ámbar) - Deténgase inmediatamente en un lugar seguro. Contacte con un concesionario para solicitar reparación. El pedal de freno se vuelve más difícil de pisar. Pise el pedal más a fondo de lo normal. <ul style="list-style-type: none"> ➤ Si el indicador del sistema de frenos (rojo) se enciende o parpadea al mismo tiempo que se enciende el indicador del sistema de frenos (ámbar) P. 647 	<div style="display: flex; justify-content: space-around;"> <div style="border: 1px solid gray; padding: 5px; width: 150px; height: 60px; display: flex; align-items: center; justify-content: center;">  Revisar sistema de frenos </div> <div style="border: 1px solid gray; padding: 5px; width: 150px; height: 60px; display: flex; align-items: center; justify-content: center;">  Check System </div> </div> <div style="display: flex; justify-content: space-around; margin-top: 10px;"> <div style="border: 1px solid gray; padding: 5px; width: 150px; height: 60px; display: flex; align-items: center; justify-content: center;">  Revisar sistema de frenos </div> <div style="border: 1px solid gray; padding: 5px; width: 150px; height: 60px; display: flex; align-items: center; justify-content: center;">  Check System </div> </div>

Tablero de instrumentos



*1: A la izquierda: Modelos de Latinoamérica y Corea. A la derecha: Modelos de Oriente Medio

Indicador	Nombre	Encendido/parpadeando	Explicación	Mensaje*1
<div style="border: 1px solid black; padding: 2px; width: fit-content; margin-bottom: 5px;">Modelos de Corea</div> <p style="font-size: 1.2em; font-weight: bold; margin: 0;">BRAKE</p> <div style="border: 1px solid black; padding: 2px; width: fit-content; margin-bottom: 5px;">Excepto modelos de Corea</div>  <p>(rojo)</p>	<p>Indicador de freno de estacionamiento y del sistema de frenos (rojo)</p>	<ul style="list-style-type: none"> Se enciende si el sistema de frenos presenta algún problema. 	<ul style="list-style-type: none"> Se enciende junto con el indicador ABS - Haga que revisen el vehículo en un concesionario. <ul style="list-style-type: none"> ➤ Si se enciende o parpadea el indicador del sistema de frenos (rojo) P. 646 Parpadea a la vez que el testigo del sistema de frenos y freno de estacionamiento (ámbar) se enciende - Hay un problema con el sistema de freno de estacionamiento eléctrico. Puede que el freno de estacionamiento no se pueda aplicar. Evite utilizar el freno de estacionamiento y haga que revisen el vehículo en un concesionario de inmediato. <ul style="list-style-type: none"> ➤ Si el indicador del sistema de frenos (rojo) se enciende o parpadea al mismo tiempo que se enciende el indicador del sistema de frenos (ámbar) P. 647 	<div style="display: flex; flex-direction: column; align-items: center; gap: 20px;"> <div style="border: 1px solid gray; padding: 5px; background-color: #333; color: white; display: flex; align-items: center; gap: 5px;">  Revisar sistema de frenos </div> <div style="border: 1px solid gray; padding: 5px; background-color: #333; color: white; display: flex; align-items: center; gap: 5px;">  Check System </div> <div style="border: 1px solid gray; padding: 5px; background-color: #333; color: white; display: flex; align-items: center; gap: 5px;">  Check System </div> </div>

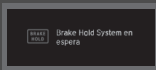

*1: A la izquierda: Modelos de Latinoamérica y Corea. A la derecha: Modelos de Oriente Medio

Indicador	Nombre	Encendido/parpadeando	Explicación	Mensaje*1
<div style="border: 1px solid black; padding: 2px; width: fit-content; margin-bottom: 5px;">Modelos de Corea</div> <div style="background-color: #333; color: white; padding: 5px; text-align: center; font-weight: bold; font-size: 1.2em;">BRAKE SYSTEM</div> <div style="border: 1px solid black; padding: 2px; width: fit-content; margin-bottom: 5px;">Excepto modelos de Corea</div> <div style="text-align: center;">  <p>(Ámbar)</p> </div>	Indicador de freno de estacionamiento y del sistema de frenos (ámbar)	<ul style="list-style-type: none"> Se enciende durante unos segundos cuando la modalidad de alimentación se pasa a CONTACTO y después se apaga. Se enciende si algún sistema relacionado con la frenada, distinto del sistema de frenos convencional, presenta algún problema. 	<ul style="list-style-type: none"> Se enciende durante la conducción - Evite conducir a velocidades altas y frenar de forma repentina. Lleve el vehículo a un concesionario inmediatamente. 	<div style="display: flex; justify-content: space-between;"> <div style="width: 45%;"> <div style="border: 1px solid black; padding: 5px; margin-bottom: 5px; text-align: center;">Modelos de Corea</div> <div style="background-color: #333; color: white; padding: 5px; text-align: center; font-size: 0.8em;">BRAKE SYSTEM Brake System Problem</div> <div style="border: 1px solid black; padding: 5px; margin-bottom: 5px; text-align: center;">Excepto modelos de Corea</div> <div style="background-color: #333; color: white; padding: 5px; text-align: center; font-size: 0.8em;">① Revisar sistema de frenos</div> </div> <div style="width: 45%;"> <div style="background-color: #333; color: white; padding: 5px; text-align: center; font-size: 0.8em; margin-bottom: 5px;">VS Check System</div> <div style="background-color: #333; color: white; padding: 5px; text-align: center; font-size: 0.8em; margin-bottom: 5px;">① Check System</div> <div style="background-color: #333; color: white; padding: 5px; text-align: center; font-size: 0.8em;">② Check System</div> </div> </div>
		<ul style="list-style-type: none"> Se enciende si hay algún problema en el sistema del freno de estacionamiento eléctrico o el sistema de retención automática del freno. 	<ul style="list-style-type: none"> Permanece encendido - Evite utilizar el freno de estacionamiento y lleve el vehículo inmediatamente a un concesionario para que lo revisen. 	<div style="display: flex; justify-content: space-between;"> <div style="width: 45%;"> <div style="background-color: #333; color: white; padding: 5px; text-align: center; font-size: 0.8em; margin-bottom: 5px;">① Revisar Brake Hold System</div> <div style="background-color: #333; color: white; padding: 5px; text-align: center; font-size: 0.8em;">① Revisar sistema freno de estacionamiento</div> </div> <div style="width: 45%;"> <div style="background-color: #333; color: white; padding: 5px; text-align: center; font-size: 0.8em; margin-bottom: 5px;">BRAKE HOLD Check System</div> <div style="background-color: #333; color: white; padding: 5px; text-align: center; font-size: 0.8em;">② Check System</div> </div> </div>
		<div style="border: 1px solid black; padding: 2px; width: fit-content; margin-bottom: 5px;">Modelos con Honda Sensing</div> <ul style="list-style-type: none"> Se enciende si el sensor de radar presenta algún problema. Es posible que el testigo se encienda temporalmente si se supera el límite de carga máxima. 	<ul style="list-style-type: none"> Asegúrese de que la carga total se encuentre dentro del límite de carga máxima. <ul style="list-style-type: none"> ■ Límite de carga P. 443 Permanece encendido - El vehículo se deberá inspeccionar en un concesionario. 	<div style="text-align: center; height: 100px;">—</div>

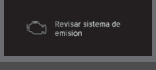
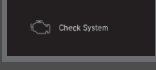
*1: A la izquierda: Modelos de Latinoamérica y Corea. A la derecha: Modelos de Oriente Medio

Indicador	Nombre	Encendido/parpadeando	Explicación	Mensaje*1
	Indicador del sistema de retención automática del freno	<ul style="list-style-type: none"> Se enciende cuando el sistema de retención automática del freno se enciende. 	<ul style="list-style-type: none"> ➤ Retención automática del freno P. 541 	
	Indicador de retención automática del freno	<ul style="list-style-type: none"> Se enciende cuando el sistema de retención automática del freno se activa. 	<ul style="list-style-type: none"> ➤ Retención automática del freno P. 541 	—
	Testigo de averías	<ul style="list-style-type: none"> Se enciende cuando la modalidad de alimentación se pasa a CONTACTO, y se apaga al arrancar el motor o transcurridos varios segundos si el motor no ha arrancado. Se enciende si el sistema de control de emisiones presenta algún problema. Parpadea cuando se detecta un fallo de encendido en los cilindros del motor. 	<ul style="list-style-type: none"> • Se enciende durante la conducción - Haga que revisen el vehículo en un concesionario. • Parpadea durante la conducción - Deténgase en un lugar seguro donde no haya objetos inflamables. Pare el motor durante 10 minutos como mínimo y espere a que se enfríe. A continuación, lleve el vehículo a un concesionario. ➤ Si se enciende o parpadea el testigo de averías P. 645 	<div style="display: flex; justify-content: space-around;">   </div>

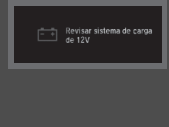
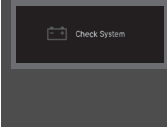

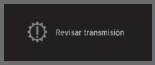
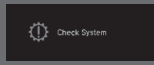
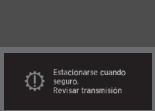
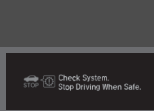

*1: A la izquierda: Modelos de Latinoamérica y Corea. A la derecha: Modelos de Oriente Medio

Indicador	Nombre	Encendido/parpadeando	Explicación	Mensaje*1
	Indicador del sistema de carga	<ul style="list-style-type: none"> Se enciende cuando la modalidad de alimentación se pasa a CONTACTO y se apaga al arrancar el motor. Se enciende cuando la batería no se carga. 	<ul style="list-style-type: none"> Se enciende durante la conducción - Desconecte el sistema de aire acondicionado y el desempañador trasero para reducir el consumo de electricidad. ► Si se enciende el indicador del sistema de carga P. 645 	 
	Indicador de marcha seleccionada	<ul style="list-style-type: none"> Indica la selección de marcha actual. 	<ul style="list-style-type: none"> ► Cambios P. 459 	—
	Indicador de M (modo de cambio secuencial)/ Indicador de selección de marcha del modo de cambio secuencial	<ul style="list-style-type: none"> Se enciende al aplicar la modalidad de cambio secuencial manual. 	<ul style="list-style-type: none"> ► Modo de cambio secuencial P. 465 	—





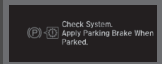

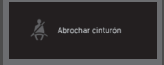
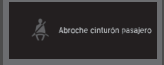
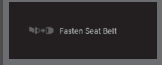
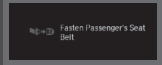

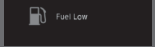

*1: A la izquierda: Modelos de Latinoamérica y Corea. A la derecha: Modelos de Oriente Medio

Indicador	Nombre	Encendido/parpadeando	Explicación	Mensaje*1	
	Indicador del sistema de la caja de cambios	<ul style="list-style-type: none"> • Todos los indicadores de marcha seleccionada pueden encenderse durante unos segundos y luego se apagan. 	<ul style="list-style-type: none"> • Si todos los indicadores de marcha seleccionada se encienden, detenga el vehículo inmediatamente en un lugar seguro. • Los indicadores se apagan si no hay ningún problema. Sin embargo, incluso si se apagan, lleve el vehículo a un concesionario para su inspección. 		
		<ul style="list-style-type: none"> • El indicador de marcha seleccionada actual parpadea cuando hay un problema en el sistema de la caja de cambios. 	<ul style="list-style-type: none"> • Evite iniciar la marcha y acelerar de forma repentina y deténgase inmediatamente en un lugar seguro. El vehículo debe ser inspeccionado en un concesionario. 		
		<ul style="list-style-type: none"> • El testigo de marcha seleccionada actual o todos los testigos de marcha seleccionada parpadean si hay un problema en el sistema de la caja de cambios, y el vehículo ya no se mueve. 	<ul style="list-style-type: none"> • Deténgase inmediatamente en un lugar seguro. <ul style="list-style-type: none"> ➤ Remolcado de emergencia P. 658 • El vehículo debe ser inspeccionado en un concesionario. 		





*1: A la izquierda: Modelos de Latinoamérica y Corea. A la derecha: Modelos de Oriente Medio

Indicador	Nombre	Encendido/parpadeando	Explicación	Mensaje*1	
	<p>Indicador del sistema de la caja de cambios</p>	<ul style="list-style-type: none"> El testigo de marcha seleccionada actual o todos los testigos de marcha seleccionada parpadean si no puede seleccionar P debido a una avería en el sistema de la caja de cambios. 	<ul style="list-style-type: none"> El motor se puede activar como medida temporal. <ul style="list-style-type: none"> ➤ Si el indicador del sistema de la caja de cambios parpadea junto con el mensaje de advertencia P. 650 Aplique el freno de estacionamiento al estacionar. El vehículo debe ser inspeccionado inmediatamente en un concesionario. 		
	<p>Indicador de recordatorio del cinturón de seguridad</p>	<ul style="list-style-type: none"> Se enciende y suena el aviso acústico si no lleva puesto el cinturón de seguridad al pasar la modalidad de alimentación a CONTACTO. Si el acompañante no lleva el cinturón de seguridad, el indicador se enciende unos segundos más tarde. Parpadea durante la conducción si usted o el acompañante no llevan abrochado el cinturón de seguridad. El aviso acústico suena y el indicador parpadea a intervalos regulares. 	<ul style="list-style-type: none"> El aviso acústico deja de sonar y el indicador se apaga cuando usted y el acompañante se abrochan los cinturones de seguridad. Permanece encendido después de que usted y el acompañante se hayan abrochado los cinturones de seguridad - Puede que se haya producido un error de detección en el sensor. El vehículo debe ser inspeccionado en un concesionario. <ul style="list-style-type: none"> ➤ Recordatorio del cinturón de seguridad P. 38 	 	 

*1: A la izquierda: Modelos de Latinoamérica y Corea. A la derecha: Modelos de Oriente Medio

Indicador	Nombre	Encendido/parpadeando	Explicación	Mensaje*1
	Indicador de nivel bajo de combustible	<ul style="list-style-type: none"> Se enciende cuando queda poco combustible (aproximadamente 11,0 litros). Parpadea si el indicador de combustible presenta algún problema. 	<ul style="list-style-type: none"> Se enciende - Debe suministrar combustible lo antes posible. Parpadea - Haga que revisen el vehículo en un concesionario. 	   
	Testigo del sistema antibloqueo de frenos (ABS)	<ul style="list-style-type: none"> Se enciende durante unos segundos cuando la modalidad de alimentación se pasa a CONTACTO y después se apaga. Si se enciende en cualquier otro momento, significa que el ABS presenta algún problema. 	<ul style="list-style-type: none"> Permanece encendido - Haga que revisen el vehículo en un concesionario. Cuando este indicador está encendido, los frenos del vehículo funcionan con normalidad pero no se dispone de función antibloqueo. <ul style="list-style-type: none"> ☑ Sistema de frenos antibloqueo (ABS) P. 543 	 
	Indicador del sistema de sujeción suplementario	<ul style="list-style-type: none"> Se enciende durante unos segundos cuando la modalidad de alimentación se pasa a CONTACTO; después se apaga. Se enciende si se detecta algún problema en cualquiera de estos elementos: <ul style="list-style-type: none"> - Sistema de sujeción suplementario - Sistema de los airbags de rodilla - Sistema de los airbags laterales - Sistema de airbags de cortina - Tensor de cinturón de seguridad 	<ul style="list-style-type: none"> Permanece encendido o no se llega a encender - Haga que revisen el vehículo en un concesionario. 	 

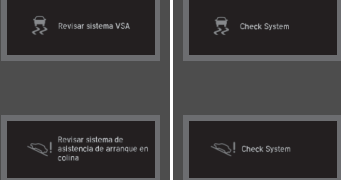
*1: A la izquierda: Modelos de Latinoamérica y Corea. A la derecha: Modelos de Oriente Medio





Indicador	Nombre	Encendido/parpadeando	Explicación	Mensaje*1
	Indicador de luces de carretera automáticas*	<ul style="list-style-type: none"> Se enciende durante unos segundos cuando la modalidad de alimentación se pasa a CONTACTO; después se apaga. Funciona cuando se dan todas las condiciones operativas para la luz de carretera. 	<ul style="list-style-type: none"> Luces de carretera automáticas* P. 204 	—
	Indicador del avisador de velocidad*	<ul style="list-style-type: none"> Se enciende durante unos segundos cuando la modalidad de alimentación se pasa a CONTACTO y después se apaga. Parpadea cuando la velocidad del vehículo supera los 120 km/h. Suena un aviso acústico de recordatorio. 	<ul style="list-style-type: none"> Este indicador sigue parpadeando mientras la velocidad del vehículo es superior a 120 km/h. 	—
	Indicador del sistema auxiliar de estabilidad del vehículo (VSA)	<ul style="list-style-type: none"> Se enciende durante unos segundos cuando la modalidad de alimentación se pasa a CONTACTO y después se apaga. Parpadea cuando el sistema VSA está activo. Se enciende si el sistema VSA, el sistema de asistencia en arranque en pendiente, el sistema de asistencia al frenado o el sistema de luces de freno presentan algún problema. 	<ul style="list-style-type: none"> Permanece encendido - Haga que revisen el vehículo en un concesionario. <ul style="list-style-type: none"> Sistema auxiliar de estabilidad del vehículo (VSA) P. 478 Sistema de asistencia de arranque en pendiente P. 455 	
	Indicador del sistema auxiliar de estabilidad del vehículo (VSA) OFF	<ul style="list-style-type: none"> Se enciende durante unos segundos cuando la modalidad de alimentación se pasa a CONTACTO y después se apaga. Se enciende cuando se desactiva parcialmente el sistema VSA. 	<ul style="list-style-type: none"> Activación y desactivación del VSA P. 479 	—

*1: A la izquierda: Modelos de Latinoamérica y Corea. A la derecha: Modelos de Oriente Medio



* No disponible en todos los modelos

Indicador	Nombre	Encendido/parpadeando	Explicación	Mensaje*1	
	Indicador del sistema de servodirección eléctrica (EPS)	<ul style="list-style-type: none"> Se enciende cuando el modo de alimentación se pasa a CONTACTO y se apaga al arrancar el motor. Se enciende si el sistema EPS presenta algún problema. 	<ul style="list-style-type: none"> Permanece encendido o no se llega a encender - El vehículo se deberá inspeccionar en un concesionario. <ul style="list-style-type: none"> Si se enciende el indicador del sistema de servodirección eléctrica (EPS) P. 648 		
	Testigo de presión baja de neumáticos/ TPMS	<ul style="list-style-type: none"> Se enciende durante unos segundos cuando la modalidad de alimentación se pasa a CONTACTO y después se apaga. Se enciende si la presión de alguno de los neumáticos es significativamente baja. Parpadea durante un minuto y después permanece encendido si el TPMS con asistencia de llenado de neumáticos presenta algún problema o si se instala temporalmente un neumático compacto de repuesto. 	<ul style="list-style-type: none"> Se enciende durante la conducción - Deténgase en un lugar seguro, compruebe la presión de los neumáticos e inflelos en caso de ser necesario. Parpadea y permanece encendido - Haga que revisen el vehículo en un concesionario. Si el vehículo está circulando con un neumático compacto de repuesto, haga reparar o reemplace el neumático normal y vuelva a instalarlo en el vehículo tan pronto como sea posible. 		



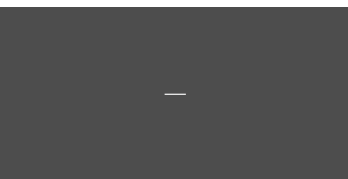

*1: A la izquierda: Modelos de Latinoamérica y Corea. A la derecha: Modelos de Oriente Medio

Indicador	Nombre	Encendido/parpadeando	Explicación	Mensaje**1
	Indicadores de los intermitentes y de las luces de emergencia	<ul style="list-style-type: none"> • Parpadea cuando acciona la palanca del intermitente. • Parpadea junto con todos los intermitentes cuando pulsa el botón de las luces de emergencia. 	<ul style="list-style-type: none"> • No parpadea o parpadea con rapidez <ul style="list-style-type: none"> ► Sustitución de bombillas P. 590, 592 	—
		<p>Modelos con señal de frenada de emergencia</p> <ul style="list-style-type: none"> • Parpadea junto con todos los intermitentes cuando se pisa el pedal del freno mientras se conduce a alta velocidad. 	<ul style="list-style-type: none"> ► Señal de parada de emergencia P. 545 	
	Indicador de las luces de carretera	<ul style="list-style-type: none"> • Se enciende cuando las luces de carretera están encendidas. 	—	—
	Indicador de luces encendidas	<ul style="list-style-type: none"> • Se enciende cuando el interruptor de luces está en una posición que no sea OFF o cuando el interruptor está en AUTO* y se encienden las luces exteriores. 	<ul style="list-style-type: none"> • Si pasa la modalidad de alimentación a ACCESORIOS o VEHÍCULO APAGADO mientras las luces exteriores están encendidas, sonará un aviso acústico al abrir la puerta del conductor. 	—
	Indicador de las luces antiniebla*	<ul style="list-style-type: none"> • Se enciende cuando las luces antiniebla están encendidas. 	<ul style="list-style-type: none"> ► Luces antiniebla* P. 203 	—





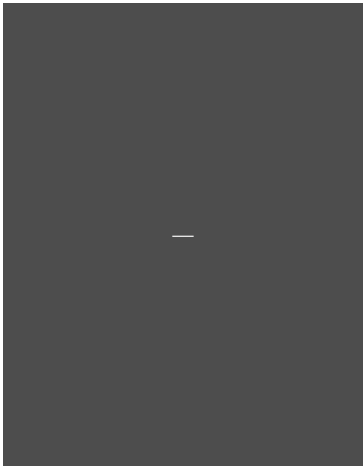

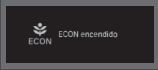
*1: A la izquierda: Modelos de Latinoamérica y Corea. A la derecha: Modelos de Oriente Medio

Indicador	Nombre	Encendido/parpadeando	Explicación	Mensaje*1
 <p>Indicador</p>	<p>Indicador del sistema inmovilizador</p>	<ul style="list-style-type: none"> • Se enciende brevemente cuando la modalidad de alimentación se pasa a CONTACTO; después se apaga. • Se enciende si el sistema inmovilizador no es capaz de reconocer la información de la llave. 	<ul style="list-style-type: none"> • Parpadea - No se puede arrancar el motor. Fije la modalidad de alimentación en VEHÍCULO APAGADO y después seleccione de nuevo la modalidad CONTACTO. • Parpadea repetidamente - Puede que el sistema no funcione bien. El vehículo debe ser inspeccionado en un concesionario. • No intente modificar este sistema ni agregarle otros dispositivos. Se pueden producir problemas eléctricos. 	
 <p>Indicador</p>	<p>Indicador de alarma del sistema de seguridad</p>	<ul style="list-style-type: none"> • Se enciende brevemente cuando el modo de alimentación se pasa a CONTACTO y después se apaga. • Parpadea cuando la alarma del sistema de seguridad se ha activado. 	<p>🚨 Alarma del sistema de seguridad P. 190</p>	

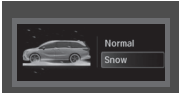





*1: A la izquierda: Modelos de Latinoamérica y Corea. A la derecha: Modelos de Oriente Medio

Indicador	Nombre	Encendido/parpadeando	Explicación	Mensaje**1
	Indicador de mensaje del sistema	<ul style="list-style-type: none"> Se enciende y a la vez suena un aviso acústico cuando se detecta algún problema. Al mismo tiempo aparece un mensaje del sistema en la interfaz de información al conductor. 	<ul style="list-style-type: none"> Con el indicador encendido, pulse el botón  (inicio), seleccione Advertencias y pulse el botón ENTER para volver a ver el mensaje. Consulte la información sobre indicadores de este capítulo cuando aparezca un mensaje del sistema en la interfaz de información al conductor. Tome las medidas adecuadas en función del mensaje. La interfaz de información al conductor no vuelve a la visualización normal hasta que se cancela la advertencia o se pulsa el botón ENTER repetidamente. 	
	Indicador de modo Econ	<ul style="list-style-type: none"> Se enciende al pulsar el botón ECON. 	 Botón ECON P. 473	

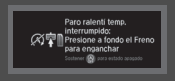
*1: A la izquierda: Modelos de Latinoamérica y Corea. A la derecha: Modelos de Oriente Medio









Indicador	Nombre	Encendido/parpadeando	Explicación	Mensaje*1
	Indicador de modalidad Snow *	<ul style="list-style-type: none"> Se enciende al pulsar el botón SNOW con el modo nieve seleccionado. 	<ul style="list-style-type: none"> ➤ Modo inteligente de tracción* P. 474 	
	Indicador del modo Normal *	<ul style="list-style-type: none"> Se enciende durante unos segundos cuando se selecciona el modo de nieve y el vehículo se apaga para volver a arrancarse a continuación. 	<ul style="list-style-type: none"> ➤ Modo inteligente de tracción* P. 474 	
	Indicador de parada automática en ralentí (verde)*	<ul style="list-style-type: none"> Se enciende cuando la parada automática en ralentí está activada. El motor se para automáticamente. 	<ul style="list-style-type: none"> ➤ Parada automática a ralentí* P. 467 	
	Testigo de parada automática en ralentí OFF *	<ul style="list-style-type: none"> Se enciende cuando se desactiva el sistema de parada automática en ralentí mediante el botón OFF de parada automática en ralentí. 	<ul style="list-style-type: none"> ➤ Testigo del sistema de parada automática en ralentí ENCENDIDO/APAGADO P. 468 	
	Testigo del sistema de parada automática en ralentí (ámbar)*	<ul style="list-style-type: none"> Se enciende durante unos segundos cuando la modalidad de alimentación se pasa a CONTACTO; después se apaga. Parpadea si el sistema de parada automática en ralentí presenta algún problema. 	<ul style="list-style-type: none"> — 	
	Testigo del sistema de parada automática en ralentí (ámbar)*	<ul style="list-style-type: none"> Parpadea si el sistema de parada automática en ralentí presenta algún problema. 	<ul style="list-style-type: none"> • Parpadea - Haga que revisen el vehículo en un concesionario. 	

*1: A la izquierda: Modelos de Latinoamérica y Corea. A la derecha: Modelos de Oriente Medio

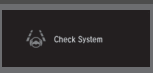

Indicador	Nombre	Encendido/parpadeando	Explicación	Mensaje*1
	Testigo de suspensión de la parada automática en ralentí*	<ul style="list-style-type: none"> Se enciende cuando la parada automática en ralentí se ha suspendido temporalmente en las siguientes situaciones. 	—	—
		<ul style="list-style-type: none"> El pedal del freno no está pisado a fondo. 	<ul style="list-style-type: none"> Pise el pedal de freno firmemente. 	
		<ul style="list-style-type: none"> La marcha seleccionada se encuentra en una posición distinta de D. 	<p>Parada automática a ralentí* P. 467</p>	
		<ul style="list-style-type: none"> Se prioriza la carga del sistema. 		
		<ul style="list-style-type: none"> Se prioriza el climatizador. 		
		<ul style="list-style-type: none"> La temperatura del refrigerante del motor no está dentro del alcance de funcionamiento. 		
		<ul style="list-style-type: none"> El modo inteligente de tracción está en Snow. 		
		<ul style="list-style-type: none"> No se activa la parada automática en ralentí por algún motivo. 		

*1: A la izquierda: Modelos de Latinoamérica y Corea. A la derecha: Modelos de Oriente Medio

* No disponible en todos los modelos

Indicador	Nombre	Encendido/parpadeando	Explicación	Mensaje*1	
	Testigo de suspensión de la parada automática en ralentí*	—	<ul style="list-style-type: none"> Si mantiene presionado el botón OFF de la parada automática en ralentí, puede seleccionar si desea mostrar los mensajes de estado o no. 		—
	Indicador CRUISE MAIN *	<ul style="list-style-type: none"> Se enciende al pulsar el botón CRUISE. 	<ul style="list-style-type: none"> ☑ Control de crucero* P. 475 	—	
	Indicador CRUISE CONTROL *	<ul style="list-style-type: none"> Se enciende si se ha fijado una velocidad para el control de crucero. 	<ul style="list-style-type: none"> ☑ Control de crucero* P. 475 	—	
	Indicador del sistema de asistencia de permanencia en carril (LKAS) (ámbar)*	<ul style="list-style-type: none"> Se enciende durante unos segundos cuando la modalidad de alimentación se pasa a CONTACTO y después se apaga. Se enciende si el LKAS presenta algún problema. 	<ul style="list-style-type: none"> • Permanece encendido - Haga que revisen el vehículo en un concesionario. 		
	Indicador del sistema de asistencia de permanencia en carril (LKAS) (blanco/verde)*	<ul style="list-style-type: none"> Se enciende de color blanco al pulsar el botón LKAS. Se enciende de color verde cuando el LKAS está en funcionamiento. 	<ul style="list-style-type: none"> ☑ Sistema de asistencia de permanencia en carril (LKAS) P. 520 	—	

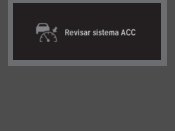
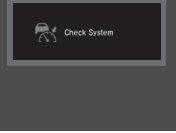

*1: A la izquierda: Modelos de Latinoamérica y Corea. A la derecha: Modelos de Oriente Medio

Indicador	Nombre	Encendido/parpadeando	Explicación	Mensaje**
	Indicador del control crucero adaptativo (ACC) con seguimiento de baja velocidad (ámbar)*	<ul style="list-style-type: none"> • Se enciende durante unos segundos cuando la modalidad de alimentación se pasa a CONTACTO y después se apaga. • Se enciende si el ACC con seguimiento de baja velocidad presenta algún problema. 	<ul style="list-style-type: none"> • Se enciende durante la conducción - Haga que revisen el vehículo en un concesionario. 	 
		<ul style="list-style-type: none"> • Es posible que el testigo se encienda temporalmente si se supera el límite de carga máxima. • El ACC con seguimiento de baja velocidad se ha cancelado automáticamente. 	<ul style="list-style-type: none"> • Asegúrese de que la carga total se encuentre dentro del límite de carga máxima. <ul style="list-style-type: none"> ➤ Límite de carga P. 443 • Permanece encendido - El vehículo se deberá inspeccionar en un concesionario. 	—
	Indicador del control de crucero adaptativo (ACC) con función de seguimiento a baja velocidad (blanco/verde)*	<ul style="list-style-type: none"> • Se enciende de color blanco al pulsar el botón . • Se enciende de color verde al pulsar el botón RES/+ o -/SET. 	<ul style="list-style-type: none"> ➤ Control de crucero adaptativo (ACC) con seguimiento de baja velocidad P. 503 	—







Tablero de instrumentos

*1: A la izquierda: Modelos de Latinoamérica y Corea. A la derecha: Modelos de Oriente Medio

* No disponible en todos los modelos

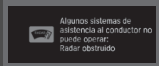

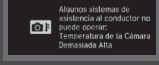
Indicador	Nombre	Encendido/parpadeando	Explicación	Mensaje*1
	Indicador del Modo de crucero (blanco/verde)*	<ul style="list-style-type: none"> • Se enciende de color blanco al cambiar al modo crucero. • Se enciende de color verde al fijar una velocidad para el control de crucero. 	<ul style="list-style-type: none"> • Para cambiar del ACC con seguimiento de baja velocidad al control de crucero* P. 518 	—
	Indicador de apoyo de seguridad (ámbar)*	<ul style="list-style-type: none"> • Se enciende si el sistema de mitigación de salida de carretera, el CMBS o el sistema de información de punto ciego presenta algún problema. • Es posible que el testigo se encienda temporalmente si se supera el límite de carga máxima. 	<ul style="list-style-type: none"> • Permanece encendido - El vehículo se deberá inspeccionar en un concesionario. • Asegúrese de que la carga total se encuentre dentro del límite de carga máxima. <ul style="list-style-type: none"> • Límite de carga P. 443 	

*1: A la izquierda: Modelos de Latinoamérica y Corea. A la derecha: Modelos de Oriente Medio

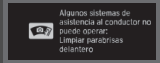

Indicador	Nombre	Encendido/parpadeando	Explicación	Mensaje**1	
	Indicador de apoyo de seguridad (ámbar)*	<ul style="list-style-type: none"> Se enciende cuando el sistema de mitigación de salida de carretera y/ o el CMBS se apaga por sí mismo. 	<ul style="list-style-type: none"> El indicador podría encenderse momentáneamente al pasar por un espacio cerrado, como un túnel. El área alrededor del sensor de radar está bloqueada por suciedad, barro, etc. Detenga el vehículo en un lugar seguro y limpie la suciedad con un paño suave. Después de limpiar el sensor de radar, es posible que el indicador tarde un poco en apagarse. Solicite al concesionario que revise el vehículo si el indicador no se apaga incluso después de limpiar el sensor de radar.  Sensor de radar P. 536 		
			<ul style="list-style-type: none"> Permanece encendida - La temperatura dentro de la cámara es demasiado alta. Utilice el sistema de aire acondicionado para enfriar la cámara. El sistema se activa cuando la temperatura en el interior de la cámara desciende.  Cámara detectora delantera P. 534 		

*1: A la izquierda: Modelos de Latinoamérica y Corea. A la derecha: Modelos de Oriente Medio

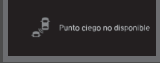
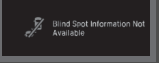
* No disponible en todos los modelos

Indicador	Nombre	Encendido/papadeando	Explicación	Mensaje*1	
	Indicador de apoyo de seguridad (ámbar)*	<ul style="list-style-type: none"> Se enciende cuando el sistema de mitigación de salida de carretera y/ o el CMBS se apaga por sí mismo. 	<ul style="list-style-type: none"> Permanece encendida - El área alrededor de la cámara está bloqueada por suciedad, barro, etc. Detenga el vehículo en un lugar seguro y límpiela con un paño suave. Haga que revisen el vehículo en un concesionario si el indicador y el mensaje aparecen de nuevo después de limpiar el área alrededor de la cámara. <ul style="list-style-type: none"> ➤ Cámara detectora delantera P. 534 		
		<ul style="list-style-type: none"> Se enciende si se acumula barro, nieve o hielo en las proximidades del sensor de información de punto ciego. 	<ul style="list-style-type: none"> Se enciende durante la conducción - Algo puede interferir con el sensor del sistema de información de punto ciego. Compruebe los alrededores del sensor del sistema de punto ciego y retire cualquier obstáculo. <ul style="list-style-type: none"> ➤ Sistema de información de punto ciego* P. 484 		

*1: A la izquierda: Modelos de Latinoamérica y Corea. A la derecha: Modelos de Oriente Medio

Indicador	Nombre	Encendido/parpadeando	Explicación	Mensaje**1
	Indicador de apoyo de seguridad (verde/gris)*	<ul style="list-style-type: none"> • Se enciende en verde cuando el sistema de mitigación de salida de carretera, el CMBS y el sistema de información de punto ciego están activados. • Se enciende en verde y en gris cuando el sistema de mitigación de salida de carretera, el CMBS o el sistema de información de punto ciego o cualquiera de estos dos sistemas están desactivados. • Se enciende en gris cuando el sistema de mitigación de salida de carretera, el CMBS y el sistema de información de punto ciego están desactivados. 	<ul style="list-style-type: none"> ➤ Activación y desactivación de la mitigación de salida de carretera P. 531 ➤ Activación y desactivación del CMBS P. 496 ➤ Activación y desactivación del sistema de información de punto ciego P. 486 	









Tablero de instrumentos

*1: A la izquierda: Modelos de Latinoamérica y Corea. A la derecha: Modelos de Oriente Medio



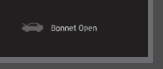

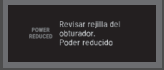
* No disponible en todos los modelos

Mensajes de advertencia e información de la interfaz de información del conductor





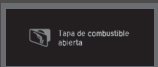

Los siguientes mensajes solo aparecen en la interfaz de información al conductor. Pulse el botón  (inicio), seleccione **Advertencias** y a continuación pulse el botón **ENTER** para volver a ver el mensaje con el testigo de mensaje del sistema encendido.

Mensaje*1	Condición	Explicación
 Puerta abierta  Puerta trasera abierta  Puerta y puerta trasera abiertas	<ul style="list-style-type: none"> • Aparece si alguna de las puertas o el maletero no están completamente cerrados. 	<ul style="list-style-type: none"> • Se apaga cuando todas las puertas y el maletero están cerrados.
 Cofre abierto  Bonnet Open	<ul style="list-style-type: none"> • Aparece cuando se abre el cofre. 	<ul style="list-style-type: none"> • Cierre el cofre.
 Revisar nivel de aceite del motor  Oil Pressure Low	<ul style="list-style-type: none"> • Aparece cuando la presión de aceite del motor es bajo. 	<ul style="list-style-type: none"> • Aparece al conducir - Deténgase inmediatamente en un lugar seguro. ► Si aparece el símbolo de presión bajo de aceite P. 644
 Revisar rejilla del obturador. Poder reducido  Check System. Power Reduced	<p>Modelos con rejilla del obturador</p> <ul style="list-style-type: none"> • Aparece si se presenta un problema con la rejilla del obturador y la temperatura del refrigerador del radiador es demasiado elevada. 	<ul style="list-style-type: none"> • Se reducirá la salida de potencia, de modo que es posible que no pueda acelerar o mantener la velocidad actual. El vehículo debe ser inspeccionado en un concesionario.

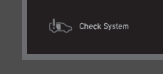

*1: A la izquierda: Modelos de Latinoamérica y Corea. A la derecha: Modelos de Oriente Medio

Mensaje*1	Condición	Explicación
<p>Excepto modelos de México</p>  	<ul style="list-style-type: none"> • Aparece una vez si la temperatura exterior es inferior a 3°C con la modalidad de alimentación en CONTACTO. 	<ul style="list-style-type: none"> • Existe la posibilidad de que el firme de la carretera esté helado y resbaladizo.
	<ul style="list-style-type: none"> • Aparece cuando la temperatura de la caja de cambios empieza a ser demasiado elevada. • El rendimiento del vehículo puede verse reducido. 	<ul style="list-style-type: none"> • Reduzca la velocidad y deje que el sistema se enfríe hasta que desaparezca el mensaje.
 	<ul style="list-style-type: none"> • Aparece si la carga de la batería es muy baja. 	<ul style="list-style-type: none"> • Cargue la batería.
	<ul style="list-style-type: none"> • Aparece cuando la tapa del depósito de combustible está abierta. 	<ul style="list-style-type: none"> • Cierre la tapa del depósito de combustible.

*1: A la izquierda: Modelos de Latinoamérica y Corea. A la derecha: Modelos de Oriente Medio

Mensaje*1		Condición	Explicación
		<ul style="list-style-type: none"> Aparece si se presenta algún problema en el sensor de la batería. 	<ul style="list-style-type: none"> El vehículo debe ser inspeccionado en un concesionario. <ul style="list-style-type: none"> ► Comprobación de la batería P. 609
<p>Modelos de México</p> 		<ul style="list-style-type: none"> Aparece cuando está próximo el mantenimiento programado. Después aparece Mantenimiento requerido ahora. 	<ul style="list-style-type: none"> ► Mensaje recordatorio en la interfaz de información al conductor P. 567
		<ul style="list-style-type: none"> Aparece si el sistema de puerta deslizante eléctrica presenta algún problema. 	<ul style="list-style-type: none"> Desactive el interruptor principal y accione manualmente las puertas deslizantes eléctricas. El vehículo debe ser inspeccionado en un concesionario. <ul style="list-style-type: none"> ► Apertura/cierre de las puertas deslizantes eléctricas P. 183
			

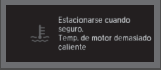

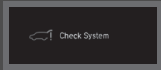
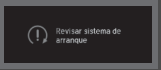
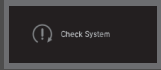

*1: A la izquierda: Modelos de Latinoamérica y Corea. A la derecha: Modelos de Oriente Medio

Mensaje*1	Condición	Explicación
	<ul style="list-style-type: none"> • Aparece cuando la temperatura del refrigerante del motor sube de forma anómala. 	<p>☒ Sobrecalentamiento P. 642</p>
 	<p>Modelos con maletero eléctrico</p> <ul style="list-style-type: none"> • Aparece si se presenta algún problema en el sistema del maletero eléctrico. 	<ul style="list-style-type: none"> • Abra o cierre manualmente el maletero eléctrico. • El vehículo debe ser inspeccionado en un concesionario.
 	<ul style="list-style-type: none"> • Aparece si el sistema de arranque presenta algún problema. 	<ul style="list-style-type: none"> • Como medida temporal, mantenga presionado el botón ENGINE START/STOP durante un máximo de 15 segundos mientras pisa el pedal del freno y arranca manualmente el motor. • El vehículo debe ser inspeccionado en un concesionario.

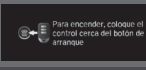

* 1: A la izquierda: Modelos de Latinoamérica y Corea. A la derecha: Modelos de Oriente Medio

Mensaje*1	Condición	Explicación
	<ul style="list-style-type: none"> Aparece cuando la modalidad de alimentación se pasa a ACCESORIOS o a CONTACTO. 	<ul style="list-style-type: none"> ➤ Arranque del motor P. 450
	<p>Modelos con parada automática en ralentí</p> <ul style="list-style-type: none"> Aparece cuando el motor no se vuelve a arrancar automáticamente por los siguientes motivos: <ul style="list-style-type: none"> El cofre está abierto. Hay un problema en el sistema que desactiva la parada automática en ralentí. 	<ul style="list-style-type: none"> Siga el procedimiento normal para arrancar el motor. <ul style="list-style-type: none"> ➤ Arranque del motor P. 450 Cierre el cofre.
	<ul style="list-style-type: none"> Aparece cuando el volante está bloqueado. 	<ul style="list-style-type: none"> Mueva el volante a la izquierda y a la derecha mientras pulsa el botón ENGINE START/STOP.
	<ul style="list-style-type: none"> Aparece cuando la modalidad de alimentación está en la posición de ACCESORIOS. 	—
	<ul style="list-style-type: none"> Aparece cuando se abre la puerta del conductor con la modalidad de alimentación en ACCESORIOS. 	<ul style="list-style-type: none"> Pase la modalidad de alimentación a VEHÍCULO APAGADO. <ul style="list-style-type: none"> ➤ Botón ENGINE START/STOP P. 196
	<ul style="list-style-type: none"> Aparece al cerrar la puerta con la modalidad de alimentación en CONTACTO sin que el control a distancia de acceso sin llave esté dentro del vehículo. 	<ul style="list-style-type: none"> Desaparece al volver a introducir el control a distancia de acceso sin llave en el interior del vehículo y cerrar la puerta. <ul style="list-style-type: none"> ➤ Recordatorio de control a distancia de acceso sin llave P. 198







*1: A la izquierda: Modelos de Latinoamérica y Corea. A la derecha: Modelos de Oriente Medio

Mensaje*1	Condición	Explicación
	<ul style="list-style-type: none"> • Aparece cuando la pila del control a distancia de acceso sin llave se está agotando. 	<ul style="list-style-type: none"> • Reemplace la pila tan pronto como sea posible. <ul style="list-style-type: none"> ► Sustitución de la pila de botón P. 612
	<ul style="list-style-type: none"> • Aparece si la pila del control a distancia de acceso sin llave está demasiado agotada como para arrancar el motor o si la llave no se encuentra dentro de la zona de cobertura para arrancar el motor. Sonará un aviso acústico seis veces. 	<ul style="list-style-type: none"> • Coloque el control a distancia de acceso sin llave delante del botón ENGINE START/STOP para establecer contacto. <ul style="list-style-type: none"> ► Si la pila del control a distancia de acceso sin llave se está agotando P. 638
	<ul style="list-style-type: none"> • Aparece cuando se pulsa el botón ENGINE START/STOP mientras el vehículo está en movimiento. 	<ul style="list-style-type: none"> ► Parada de emergencia del motor P. 639
	<ul style="list-style-type: none"> • Aparece cuando se abre la puerta del conductor con la modalidad de alimentación en ACCESORIOS. 	<ul style="list-style-type: none"> • Mantenga presionado el botón ENGINE START/STOP con el pie levantado del pedal de freno para cambiar el modo de alimentación a la posición de VEHÍCULO
	<ul style="list-style-type: none"> • Aparece cuando se intenta cambiar a otra marcha seleccionada con la caja de cambios en [P] y el motor PARADO. 	<ul style="list-style-type: none"> • Para cambiar a otra marcha seleccionada con la caja de cambios en [P], el motor debe estar en CONTACTO.
	<ul style="list-style-type: none"> • Aparece cuando la modalidad de alimentación se pasa a APAGADO mientras conduce. 	<ul style="list-style-type: none"> • Pare de inmediato en un lugar seguro, ponga el freno de estacionamiento y vuelva a arrancar el motor. Si el mensaje desaparece, continúe conduciendo.



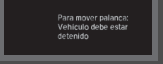

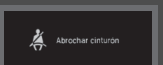
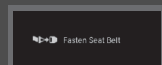

*1: A la izquierda: Modelos de Latinoamérica y Corea. A la derecha: Modelos de Oriente Medio

Mensaje*1	Condición	Explicación
	<ul style="list-style-type: none"> Aparece cuando el vehículo se detiene con el cinturón de seguridad del conductor desabrochado y existe la posibilidad de que el vehículo se mueva accidentalmente. <p>Modelos con parada automática en ralentí</p> <ul style="list-style-type: none"> Aparece cuando el motor se detiene sin que la caja de cambios esté en posición [P] y no se puede volver a arrancar automáticamente. Aparece si se abre el cofre mientras se activa la parada automática en ralentí. 	<ul style="list-style-type: none"> Pulse el botón [P] antes de soltar el pedal del freno al pasar a ralentí, estacionar o salir del vehículo. <ul style="list-style-type: none"> ► Operación de cambio P. 461
	<ul style="list-style-type: none"> Aparece cuando el modo de lavado no está disponible porque la caja de cambios está caliente. 	<ul style="list-style-type: none"> Si quiere pasar el modo de alimentación a CONTACTO, cambie la posición de la marcha a [P]. Si se desea arrancar el motor, siga el procedimiento normal. <ul style="list-style-type: none"> ► Arranque del motor P. 450
	<ul style="list-style-type: none"> Aparece cuando se intenta cambiar la marcha seleccionada sin pisar el pedal del freno. 	<ul style="list-style-type: none"> Si la temperatura de la caja de cambios es demasiado alta, es posible que el modo de lavado no esté disponible. Deje el motor a ralentí y que se enfríe la caja de cambios. <ul style="list-style-type: none"> ► Si desea mantener la caja de cambios en [N] [modo de lavado] P. 463 Pise el pedal del freno y después seleccione un botón de cambio.

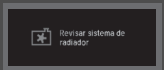
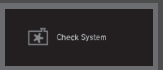
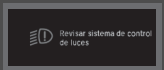
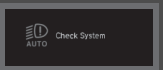

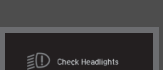

*1: A la izquierda: Modelos de Latinoamérica y Corea. A la derecha: Modelos de Oriente Medio

Mensaje*1		Condición	Explicación
		<ul style="list-style-type: none"> • Aparece cuando se intenta cambiar la marcha seleccionada sin quitar el pie del pedal del acelerador. 	<ul style="list-style-type: none"> • Quite el pie del pedal del acelerador y después seleccione un botón de cambio.
		<ul style="list-style-type: none"> • Aparece cuando se pulsa el botón P mientras el vehículo está en movimiento. • Aparece si se cambia la marcha seleccionada a R mientras el vehículo se mueve hacia adelante, o a D si el vehículo se mueve hacia atrás. 	<ul style="list-style-type: none"> • Asegúrese de que el vehículo se haya detenido antes de utilizar el botón de selección.
		<ul style="list-style-type: none"> • Aparece cuando la modalidad de alimentación se pasa a CONTACTO sin que el conductor se haya abrochado el cinturón de seguridad. • Aparece cuando se cambia la marcha seleccionada después de haber seleccionado automáticamente P con la puerta del conductor abierta y el cinturón de seguridad del conductor desabrochado y, a continuación, se suelta el pedal del freno. 	<ul style="list-style-type: none"> • Abróchese el cinturón de seguridad correctamente antes de empezar a conducir. <ul style="list-style-type: none"> ☒ Operación de cambio P. 461
		<ul style="list-style-type: none"> • Aparece cuando configura el modo de alimentación en VEHÍCULO APAGADO si las puertas traseras se abrieron poco antes o después de encender el vehículo. 	<ul style="list-style-type: none"> • Compruebe si hay pasajeros u objetos en el asiento trasero antes de salir del vehículo. <ul style="list-style-type: none"> ☒ Recordatorio de los asientos traseros P. 230
		<ul style="list-style-type: none"> • Aparece cuando se pisa el pedal del acelerador con la posición de la marcha seleccionada en N. 	<ul style="list-style-type: none"> • Quite el pie del pedal del acelerador. Al conducir, pise el pedal del freno y cambie la posición de la marcha.

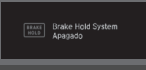

* 1: A la izquierda: Modelos de Latinoamérica y Corea. A la derecha: Modelos de Oriente Medio

Mensaje*1		Condición	Explicación
		<ul style="list-style-type: none"> Aparece si el sistema de refrigeración presenta algún problema. 	<ul style="list-style-type: none"> Circule despacio para evitar el sobrecalentamiento y haga que revisen el vehículo en un concesionario lo antes posible.
		<p>Modelos con sistema de control automático de luces, excepto modelos de México</p> <ul style="list-style-type: none"> Aparece si el sistema de control de luces automático presenta algún problema. 	<ul style="list-style-type: none"> Aparece al conducir - Encienda manualmente las luces y haga que revisen el vehículo en un concesionario.
		<ul style="list-style-type: none"> Aparece si los faros presentan algún problema. 	<ul style="list-style-type: none"> Aparece al conducir - Los faros podrían no estar encendidos. Si las condiciones le permiten conducir con seguridad, lleve el vehículo a un concesionario lo antes posible para que lo revisen.
	—	<p>Modelos con luces de carretera automáticas</p> <ul style="list-style-type: none"> Aparece si las luces de carretera automáticas presentan algún problema. 	<ul style="list-style-type: none"> Haga funcionar manualmente el interruptor de luces. Si está conduciendo con las luces de carretera cuando esto ocurre, los faros cambian a luz de cruce.
		<p>Modelos con sistema sensor de estacionamiento</p> <ul style="list-style-type: none"> Aparece si el sistema del sensor de estacionamiento presenta algún problema. 	<ul style="list-style-type: none"> Limpie la zona de alrededor de los sensores si hay barro, hielo, nieve, etc. Si los indicadores permanecen encendidos o el aviso acústico no se detiene incluso después de limpiar la zona, haga que revisen el vehículo en un concesionario.





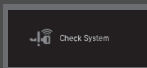
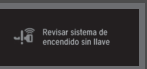
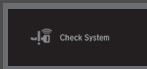

*1: A la izquierda: Modelos de Latinoamérica y Corea. A la derecha: Modelos de Oriente Medio

Mensaje*1	Condición	Explicación
	<ul style="list-style-type: none"> • Aparece si se desactiva automáticamente la retención automática del freno mientras está en funcionamiento. 	<ul style="list-style-type: none"> • Pise inmediatamente el pedal de freno.
	<ul style="list-style-type: none"> • Aparece cuando el sistema de retención automática del freno está apagado. 	<p>➤ Retención automática del freno P. 541</p>
	<ul style="list-style-type: none"> • Aparece cuando se pulsa el botón de retención automática del freno con el cinturón de seguridad del conductor desabrochado. 	<ul style="list-style-type: none"> • El conductor debe abrocharse el cinturón de seguridad. <p>➤ Retención automática del freno P. 541</p>
	<ul style="list-style-type: none"> • Aparece cuando se pulsa el botón de retención automática del freno sin pisar el pedal de freno mientras la retención automática del freno está en funcionamiento. 	<ul style="list-style-type: none"> • Pulse el botón de retención automática del freno con el pedal de freno pisado. <p>➤ Retención automática del freno P. 541</p>
	<ul style="list-style-type: none"> • Aparece cuando el freno de estacionamiento se aplica automáticamente mientras está en funcionamiento. 	<p>➤ Retención automática del freno P. 541</p> <p>➤ Freno de estacionamiento P. 537</p>

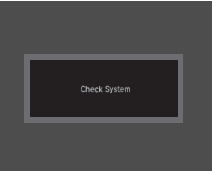
*1: A la izquierda: Modelos de Latinoamérica y Corea. A la derecha: Modelos de Oriente Medio

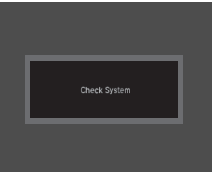
Mensaje*1	Condición	Explicación
	<ul style="list-style-type: none"> Aparece al tirar del interruptor del freno de estacionamiento eléctrico sin el pedal del freno pisado. 	<ul style="list-style-type: none"> Suelte el pedal del freno para liberar el freno de estacionamiento. ➤ Freno de estacionamiento P. 537
 	<ul style="list-style-type: none"> Aparece en cuanto se detecta un problema en el sistema de acceso sin llave. 	<ul style="list-style-type: none"> Aparece permanentemente - Haga que revisen el vehículo en un concesionario.
 	<ul style="list-style-type: none"> Aparece en cuanto se detecta un problema en el sistema de arranque sin llave. 	<ul style="list-style-type: none"> Aparece permanentemente - Haga que revisen el vehículo en un concesionario.

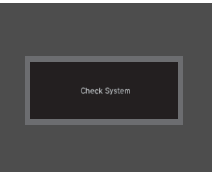
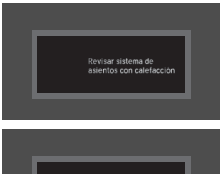
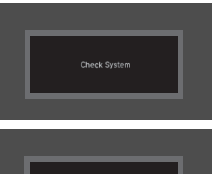
*1: A la izquierda: Modelos de Latinoamérica y Corea. A la derecha: Modelos de Oriente Medio

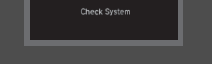



Mensaje*1		Condición	Explicación
		<ul style="list-style-type: none"> Aparece si el sistema de la bomba de combustible presenta algún problema. 	<ul style="list-style-type: none"> Ajuste la modalidad de alimentación en APAGADO durante un momento y a continuación en CONTACTO. El mensaje desaparece si no hay ningún problema. Si el mensaje vuelve a aparecer, acuda con su vehículo a un concesionario.
		<ul style="list-style-type: none"> Aparece si el sistema de gestión del motor presenta algún problema. 	<ul style="list-style-type: none"> Ajuste la modalidad de alimentación en APAGADO durante un momento y a continuación en CONTACTO. El mensaje desaparece si no hay ningún problema. Si el mensaje vuelve a aparecer, acuda con su vehículo a un concesionario.
		<ul style="list-style-type: none"> Aparece si el sistema de encendido presenta algún problema. 	<ul style="list-style-type: none"> Ajuste la modalidad de alimentación en APAGADO durante un momento y a continuación en CONTACTO. El mensaje desaparece si no hay ningún problema. Si el mensaje vuelve a aparecer, acuda con su vehículo a un concesionario.
		<ul style="list-style-type: none"> Aparece si los asientos térmicos presentan algún problema*. 	<ul style="list-style-type: none"> Apague la calefacción de los asientos térmicos* hasta que desaparezca el mensaje. Si el mensaje vuelve a aparecer, acuda con su vehículo a un concesionario.
		<ul style="list-style-type: none"> Aparece si el sistema de aire acondicionado presenta algún problema. 	<ul style="list-style-type: none"> Apague el sistema de aire acondicionado hasta que desaparezca el mensaje. Si el mensaje vuelve a aparecer, acuda con su vehículo a un concesionario.

*1: A la izquierda: Modelos de Latinoamérica y Corea. A la derecha: Modelos de Oriente Medio

* No disponible en todos los modelos





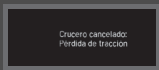
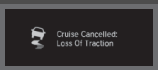

Mensaje*1	Condición	Explicación
	<ul style="list-style-type: none"> Aparece si se desbloquea y abre la puerta del conductor cuando el motor se ha puesto en marcha mediante el arranque remoto del motor. 	<ul style="list-style-type: none"> ► Arranque remoto del motor con información del vehículo* P. 452

Modelos con ACC con seguimiento de baja velocidad

Mensaje*1	Condición	Explicación
 	<ul style="list-style-type: none"> Parpadea cuando el sistema detecta una posible colisión con un vehículo que le precede. 	<ul style="list-style-type: none"> Realice la acción adecuada para evitar una colisión (aplique el freno, cambie de carril, etc.) ► Sistema de frenado de mitigación de colisión (CMBS) P. 492 ► Control de crucero adaptativo (ACC) con seguimiento de baja velocidad P. 503
	<ul style="list-style-type: none"> Aparece cuando el ACC con seguimiento de baja velocidad se ha cancelado automáticamente. 	<ul style="list-style-type: none"> Puede reanudar la velocidad programada una vez que mejoren las condiciones que provocaron la cancelación del ACC con seguimiento de baja velocidad. Pulse el botón RES/+. ► Control de crucero adaptativo (ACC) con seguimiento de baja velocidad P. 503
	<ul style="list-style-type: none"> Aparece cuando se presiona el interruptor -/SET mientras el vehículo está en movimiento y se pisa el pedal de freno. 	<ul style="list-style-type: none"> No se puede seleccionar el ACC con seguimiento de baja velocidad. ► Control de crucero adaptativo (ACC) con seguimiento de baja velocidad P. 503
 	<ul style="list-style-type: none"> Aparece si la función VSA o de control de tracción está en funcionamiento a la vez que el ACC con seguimiento de baja velocidad. 	<ul style="list-style-type: none"> El ACC con seguimiento de baja velocidad se ha cancelado automáticamente. ► Control de crucero adaptativo (ACC) con seguimiento de baja velocidad P. 503

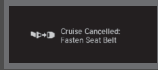
*1: A la izquierda: Modelos de Latinoamérica y Corea. A la derecha: Modelos de Oriente Medio

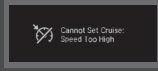
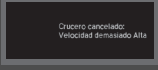
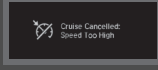

* No disponible en todos los modelos

Mensaje*1	Condiciones	Explicación
	<ul style="list-style-type: none"> Aparece cuando la distancia entre su vehículo y el vehículo que le precede es muy corta mientras que el ACC con seguimiento de baja velocidad está en funcionamiento. 	<ul style="list-style-type: none"> El ACC con seguimiento de baja velocidad se ha cancelado automáticamente. <ul style="list-style-type: none"> ► Control de crucero adaptativo (ACC) con seguimiento de baja velocidad P. 503
	<ul style="list-style-type: none"> Aparece al pulsar el botón -/SET mientras la distancia entre su vehículo y el vehículo que le precede es muy corta. 	<ul style="list-style-type: none"> No se puede seleccionar el ACC con seguimiento de baja velocidad. <ul style="list-style-type: none"> ► Control de crucero adaptativo (ACC) con seguimiento de baja velocidad P. 503
 	<ul style="list-style-type: none"> Aparece si el cinturón de seguridad del conductor se desabrocha cuando el vehículo se detiene automáticamente debido al ACC con seguimiento de baja velocidad. 	<ul style="list-style-type: none"> El ACC con seguimiento de baja velocidad se ha cancelado automáticamente. <ul style="list-style-type: none"> ► Control de crucero adaptativo (ACC) con seguimiento de baja velocidad P. 503
 	<ul style="list-style-type: none"> Aparece cuando se pulsa el botón -/SET mientras el cinturón de seguridad del conductor está desabrochado. 	<ul style="list-style-type: none"> No se puede seleccionar el ACC con seguimiento de baja velocidad. <ul style="list-style-type: none"> ► Control de crucero adaptativo (ACC) con seguimiento de baja velocidad P. 503
 	<ul style="list-style-type: none"> Aparece cuando la velocidad del vehículo es demasiado alta para programar el ACC. 	<ul style="list-style-type: none"> Reduzca la velocidad y programe el ACC. <ul style="list-style-type: none"> ► Control de crucero adaptativo (ACC) con seguimiento de baja velocidad P. 503
 	<ul style="list-style-type: none"> Aparece cuando el ACC se cancela debido a una velocidad del vehículo muy alta. 	<ul style="list-style-type: none"> Reduzca la velocidad y reinicie el ACC. <ul style="list-style-type: none"> ► Control de crucero adaptativo (ACC) con seguimiento de baja velocidad P. 503

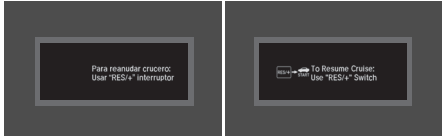
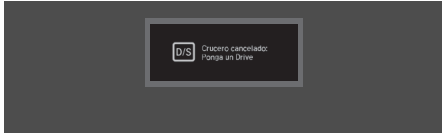
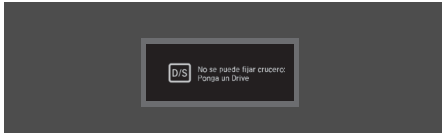
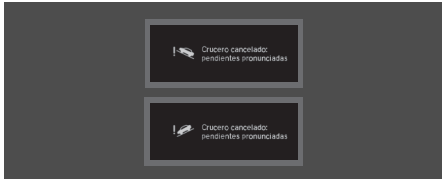

*1: A la izquierda: Modelos de Latinoamérica y Corea. A la derecha: Modelos de Oriente Medio

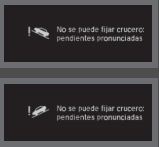
Mensaje*1	Condiciones	Explicación
	<ul style="list-style-type: none"> Aparece cuando el vehículo de delante reanuda la conducción después de que el ACC con seguimiento de baja velocidad haya detenido automáticamente su vehículo. 	<ul style="list-style-type: none"> Pulse el botón RES/+ o -/SET o pise el pedal del acelerador para reanudar la conducción. <ul style="list-style-type: none"> ► Control de cruceiro adaptativo (ACC) con seguimiento de baja velocidad P. 503
	<ul style="list-style-type: none"> Aparece cuando la posición de la marcha se mueve a cualquier posición, excepto D/S, mientras el ACC con seguimiento de baja velocidad está en funcionamiento. 	<ul style="list-style-type: none"> El ACC con seguimiento de baja velocidad se ha cancelado automáticamente. <ul style="list-style-type: none"> ► Control de cruceiro adaptativo (ACC) con seguimiento de baja velocidad P. 503
	<ul style="list-style-type: none"> Aparece cuando se pulsa el botón -/SET mientras la posición de la marcha se encuentra en una posición que no es D/S. 	<ul style="list-style-type: none"> No se puede seleccionar el ACC con seguimiento de baja velocidad. <ul style="list-style-type: none"> ► Control de cruceiro adaptativo (ACC) con seguimiento de baja velocidad P. 503
	<ul style="list-style-type: none"> Aparece cuando el vehículo se ha detenido en una pendiente muy inclinada mientras el ACC con seguimiento de baja velocidad está en funcionamiento. 	<ul style="list-style-type: none"> El ACC con seguimiento de baja velocidad se ha cancelado automáticamente. <ul style="list-style-type: none"> ► Control de cruceiro adaptativo (ACC) con seguimiento de baja velocidad P. 503

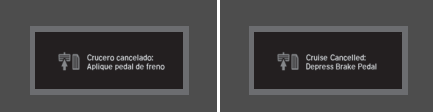

*1: A la izquierda: Modelos de Latinoamérica y Corea. A la derecha: Modelos de Oriente Medio

Mensaje*1	Condiciones	Explicación
	<ul style="list-style-type: none"> • Aparece al pulsar el botón –/SET mientras el vehículo se detiene en una pendiente muy inclinada. 	<ul style="list-style-type: none"> • No se puede seleccionar el ACC con seguimiento de baja velocidad. <ul style="list-style-type: none"> ➤ Control de cruceiro adaptativo (ACC) con seguimiento de baja velocidad P. 503
	<ul style="list-style-type: none"> • Aparece cuando el freno de estacionamiento se aplica automáticamente mientras el ACC con seguimiento de baja velocidad está en funcionamiento. 	<ul style="list-style-type: none"> • El ACC con seguimiento de baja velocidad se ha cancelado automáticamente. <ul style="list-style-type: none"> ➤ Control de cruceiro adaptativo (ACC) con seguimiento de baja velocidad P. 503 ➤ Freno de estacionamiento P. 537
	<ul style="list-style-type: none"> • Aparece al pulsar el botón –/SET con el freno de estacionamiento aplicado. 	<ul style="list-style-type: none"> • No se puede seleccionar el ACC con seguimiento de baja velocidad. <ul style="list-style-type: none"> ➤ Control de cruceiro adaptativo (ACC) con seguimiento de baja velocidad P. 503 ➤ Freno de estacionamiento P. 537

*1: A la izquierda: Modelos de Latinoamérica y Corea. A la derecha: Modelos de Oriente Medio

Mensaje*1	Condiciones	Explicación
	<ul style="list-style-type: none"> • Aparece si el ACC con seguimiento de baja velocidad se cancela mientras el vehículo se detiene automáticamente mediante dicho sistema. 	<ul style="list-style-type: none"> • Pise el pedal del freno inmediatamente.
	<ul style="list-style-type: none"> • Aparece si no se puede seleccionar el ACC con seguimiento de baja velocidad debido a una desaceleración repetida, al conducir por una pendiente hacia abajo larga o con un peso excesivo del vehículo. 	<ul style="list-style-type: none"> • Espere un poco, reduzca la velocidad y restablezca el ACC con seguimiento de baja velocidad. <ul style="list-style-type: none"> ➤ Control de cruce adaptativo (ACC) con seguimiento de baja velocidad P. 503
	<ul style="list-style-type: none"> • Aparece justo antes de que el ACC con seguimiento de baja velocidad se cancele automáticamente debido a una desaceleración repetida, al conducir por una pendiente hacia abajo larga o con un peso excesivo del vehículo. (Se abrirá automáticamente hasta que la distancia entre su vehículo y el vehículo delantero sea la máxima establecida en las opciones de distancia.) • Aparece cuando el ACC con seguimiento de baja velocidad se ha cancelado automáticamente. 	<ul style="list-style-type: none"> ➤ Control de cruce adaptativo (ACC) con seguimiento de baja velocidad P. 503

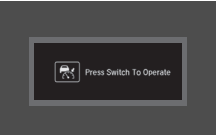
*1: A la izquierda: Modelos de Latinoamérica y Corea. A la derecha: Modelos de Oriente Medio

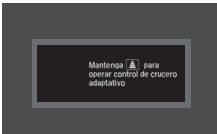
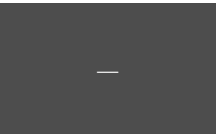

Mensaje*1		Condiciones	Explicación
		<ul style="list-style-type: none"> • Aparece cuando se pulsa -/SET, RES/+, CANCEL o el botón de distancia mientras el ACC con seguimiento de baja velocidad está desactivado. 	<ul style="list-style-type: none"> • Tras pulsar el botón , pulse -/SET, RES/+, CANCEL o el botón de distancia. <ul style="list-style-type: none"> ➤ Control de cruceo adaptativo (ACC) con seguimiento de baja velocidad P. 503
		<ul style="list-style-type: none"> • Aparece cuando se pulsa el botón de distancia mientras se selecciona el modo cruceo. 	<ul style="list-style-type: none"> • Tras seleccionar el ACC con seguimiento de baja velocidad, pulse el botón de distancia. <ul style="list-style-type: none"> ➤ Control de cruceo adaptativo (ACC) con seguimiento de baja velocidad P. 503

*1: A la izquierda: Modelos de Latinoamérica y Corea. A la derecha: Modelos de Oriente Medio

Modelos con LKAS			
Mensaje*1		Condición	Explicación
		<p>Sistema de asistencia de permanencia en carril (LKAS)</p> <ul style="list-style-type: none"> • Aparece cuando el vehículo se está saliendo fuera de un carril detectado. El volante vibra con rapidez. 	<ul style="list-style-type: none"> • Mantenga el vehículo dentro del carril por el que conduce. <ul style="list-style-type: none"> ➤ Sistema de asistencia de permanencia en carril (LKAS) P. 520
		<p>Sistema de mitigación de salida del carril</p> <ul style="list-style-type: none"> • Aparece cuando el vehículo se está saliendo fuera de un carril detectado. <p>Cuando se selecciona Advertencia Solamente</p> <ul style="list-style-type: none"> - El volante vibra con rapidez cuando el vehículo se está saliendo fuera de un carril detectado. <p>Cuando se selecciona Normal, Ancho o Estrecho</p> <ul style="list-style-type: none"> - El volante vibra con rapidez cuando el vehículo se está saliendo fuera de un carril detectado. El sistema también controla el vehículo para ayudarle a permanecer dentro de su carril de circulación. 	<ul style="list-style-type: none"> • Mantenga el vehículo dentro del carril por el que conduce. <ul style="list-style-type: none"> ➤ Sistema de mitigación de salida de carretera P. 529 • Puede cambiar la configuración del sistema de mitigación de salida de carretera. Puede seleccionar Normal, Ancho, Advertencia Solamente y Narrow. <ul style="list-style-type: none"> ➤ Funciones personalizadas P. 392





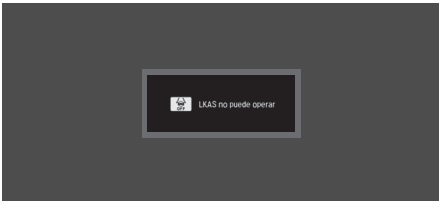

*1: A la izquierda: Modelos de Latinoamérica y Corea. A la derecha: Modelos de Oriente Medio

Modelos con LKAS

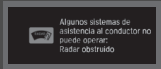
Mensaje*1	Condiciones	Explicación
	<p>Sistema de mitigación de salida de carretera Cuando se selecciona Estrecho</p> <ul style="list-style-type: none"> • Aparece cuando es probable que el vehículo se salga de un carril detectado. El sistema de mitigación de salida de carretera también controla el vehículo para ayudarle a permanecer dentro de su carril de circulación. 	<p>—</p>
	<ul style="list-style-type: none"> • Parpadea cuando el conductor no dirige el vehículo. El aviso acústico suena simultáneamente. 	<ul style="list-style-type: none"> • Mueva el volante para reanudar el LKAS.
	<ul style="list-style-type: none"> • Aparece cuando el LKAS está en funcionamiento, o se pulsa el botón de LKAS, pero hay un problema con un sistema relacionado con el LKAS. El LKAS se cancela automáticamente. El aviso acústico suena simultáneamente si se ha seleccionado en la personalización. 	<ul style="list-style-type: none"> • Si se encienden otros indicadores del sistema, como los de VSA, ABS y sistema de frenos, tome las medidas adecuadas. ► Indicadores P. 90

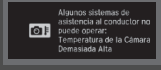
*1: A la izquierda: Modelos de Latinoamérica y Corea. A la derecha: Modelos de Oriente Medio

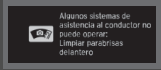
Modelos con LKAS

Mensaje*1		Condición	Explicación
		<ul style="list-style-type: none"> • Aparece si algún objeto cubre la tapa del sensor del radar y evita que el sensor detecte un vehículo delante. • Puede aparecer al conducir en condiciones meteorológicas malas (lluvia, nieve, niebla, etc.) 	<ul style="list-style-type: none"> • Si el sensor de radar se ensucia, detenga el vehículo en un lugar seguro y elimine la suciedad con un paño suave. El mensaje puede tardar cierto tiempo a desaparecer. • Solicite al concesionario que verifique el vehículo si el mensaje no desaparece, incluso después de limpiar la tapa del sensor. <ul style="list-style-type: none"> ➤ Sensor de radar P. 536 ➤ Honda Sensing* P. 489
		<ul style="list-style-type: none"> • Aparece si la temperatura dentro de la cámara del sensor delantero es demasiado alta y no pueden activarse algunos sistemas de asistencia. 	<ul style="list-style-type: none"> • Utilice el sistema de aire acondicionado para enfriar la cámara. • Desaparece - La cámara se ha enfriado y los sistemas se activan normalmente. <ul style="list-style-type: none"> ➤ Cámara detectora delantera P. 534 ➤ Honda Sensing* P. 489
		<ul style="list-style-type: none"> • Aparece si hay un área alrededor de la cámara del sensor delantero bloqueada por suciedad, barro, etc. que evita que se detecte al vehículo que circula delante. • Puede aparecer al conducir en condiciones meteorológicas adversas (lluvia, nieve, niebla, etc.). 	<ul style="list-style-type: none"> • Si el parabrisas se ensucia, detenga el vehículo en un lugar seguro y limpie la suciedad con un paño suave. • Haga que revisen el vehículo en un concesionario si el mensaje no desaparece después de limpiar el área alrededor de la cámara. <ul style="list-style-type: none"> ➤ Cámara detectora delantera P. 534 ➤ Honda Sensing* P. 489

*1: A la izquierda: Modelos de Latinoamérica y Corea. A la derecha: Modelos de Oriente Medio

Medidores

Los medidores incluyen: Medidor de combustible, temperatura y los testigos relacionados. Se muestran cuando la modalidad de alimentación está en CONTACTO.

Indicador de combustible

Indica la cantidad de combustible que queda en el depósito de combustible.

Indicador de temperatura

Muestra la temperatura del refrigerante del motor.

⌘ Indicador de combustible

AVISO

Se debe suministrar cuando la lectura se acerque a  E .
Si se va agotando el combustible es posible que se produzcan fallos de encendido en el motor, lo que es perjudicial para el catalizador.

La cantidad real que queda de combustible puede diferir de la indicada por la lectura del indicador de combustible.

⌘ Indicador de temperatura

AVISO

Si se conduce el vehículo cuando la aguja del indicador de temperatura está en la zona superior, el motor puede resultar gravemente dañado. Estacione el vehículo en el acotamiento de forma segura y espere a que la temperatura del motor se normalice.

➤ **Sobrecalentamiento** P. 642

Interfaz de información al conductor

La interfaz de información del conductor muestra el velocímetro, el tacómetro, el odómetro, la computadora de viajes, la temperatura exterior y otros medidores. También muestra mensajes importantes, como por ejemplo advertencias y otro tipo de información útil.

■ Velocímetro

Muestra la velocidad de conducción en km/h o mph*.

■ Cuentalrevoluciones

Muestra el número de revoluciones por minuto del motor.

■ Odómetro



Muestra el número total de kilómetros* que el vehículo ha acumulado.

» Velocímetro

» Modelos de México y Corea

Se puede ajustar el velocímetro y las unidades de medida que se muestran para que aparezcan en km/h y mph.

» **Unidades*** P. 145

» Cuentalrevoluciones

La pantalla del cuentalrevoluciones se puede encender o apagar.

» **Mostrar tacómetro** P. 149

Temperatura exterior*



Muestra la temperatura exterior en grados centígrados.

Excepto modelos de México

Si la temperatura exterior ha estado por debajo de 3°C en el momento de pasar la modalidad de alimentación a CONTACTO, la temperatura exterior parpadea durante 10 segundos.

Ajuste de la pantalla de temperatura exterior

Ajuste la lectura de la temperatura hasta $\pm 3^{\circ}\text{C}$ como máximo si dicha lectura parece incorrecta.

Utilice las funciones personalizadas en la pantalla de audio/información para corregir la temperatura.

► **Funciones personalizadas** P. 392

Temperatura exterior*



El sensor de temperatura se encuentra en el parachoques delantero.

El calor que desprende la carretera y los gases de escape de otro vehículo pueden afectar a la lectura de temperatura cuando el vehículo circula a menos de 30 km/h.

La pantalla puede tardar varios minutos en actualizarse una vez que la lectura de la temperatura se ha estabilizado.

* No disponible en todos los modelos

■ Acceso al contenido

Pulse el botón  (inicio) y, a continuación, pulse el botón / para desplazarse hasta el contenido que quiere ver. Pulse **ENTER** para ver la información detallada.

»» Acceso al contenido

Para volver a la pantalla anterior, pulse el botón  (atrás).

Puede editar, agregar y eliminar los contenidos del medidor con la interfaz de información al conductor.

» **Ordenar Aplicación** P. 148

» **Mostrar/Ocultar App** P. 147

■ Computadora de viaje

Pulse el botón **ENTER** para cambiar entre la computadora de viajes A y la computadora de viajes B.

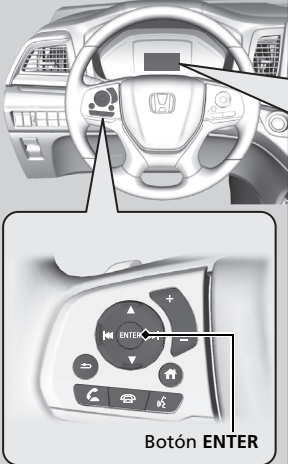

Modelos de Latinoamérica y Corea

Computadora de viajes A

A	Distancia	323.4 km	Distancia
B	Consumo medio	10.0 km/l	Consumo de combustible promedio
	Rango	300 km	Cobertura

Consumo de combustible al instante: 00230

↕ ENTER ↕

Computadora de viajes B

A	Distancia	0.0 km	
B	Consumo medio	0.0 km/l	
	Rango	300 km	

Consumo de combustible al instante: 00230

Modelos de Oriente Medio

Computadora de viajes A

A	Distance	323.4 km	Distancia
B	Avg. A	10.0 l/100km	Consumo de combustible promedio
	←	300 km	Cobertura

Consumo de combustible al instante: 00230

↕ ENTER ↕

Computadora de viajes B

A	Distance	0.0 km	
B	Avg. B	0.0 l/100km	
	←	300 km	

Consumo de combustible al instante: 00230

■ Distancia

Muestra el número total de kilómetros* recorridos desde la última puesta a cero. Los cuentakilómetros A y B se pueden utilizar para medir dos recorridos independientes.

Reiniciar la distancia

Para reiniciar la **Distancia**, muéstrela y mantenga presionado el botón **ENTER** hasta que la **Distancia** vuelva a **0,0**.

■ Consumo de combustible promedio

Modelos de Latinoamérica y Corea

Muestra el consumo medio de combustible estimado de cada **Distancia** en km/l o mpg*.

Modelos de Oriente Medio

Muestra el consumo medio de combustible estimado de cada **Distancia** en l/100 km.

Todos los modelos

La pantalla se actualiza a intervalos fijos. Cuando se reinicia una **Distancia**, también se reinicia el consumo medio de combustible.

■ Consumo instantáneo de combustible

Modelos de Latinoamérica y Corea

Muestra el consumo instantáneo de combustible en forma de gráfico de barras, en km/l o mpg*.

Modelos de Oriente Medio

Muestra el consumo instantáneo de combustible como un gráfico de barras en l/100 km.

■ Cobertura

Muestra la distancia estimada que se puede recorrer con el combustible restante. Esta distancia estimada se basa en el consumo de combustible actual del vehículo.

☒ Distancia

Cambie entre **Distancia A** y **Distancia B** pulsando el botón **ENTER**.

☒ Consumo de combustible promedio

Se puede modificar cuándo se restablece el consumo de combustible promedio.

➤ **Funciones personalizadas** P. 392

* No disponible en todos los modelos

■ Navegación

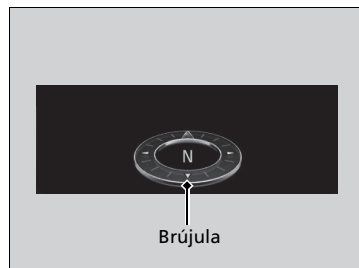

■ Brújula*

Muestra la pantalla de brújula.



■ Indicaciones paso a paso

Cuando el sistema de navegación* o Android Auto* ofrecen directrices de conducción, aparecen indicaciones paso a paso hasta el destino.

➤ **Consulte el manual del sistema de navegación**

➤ **Android Auto*** P. 327

» Navegación

Puede seleccionar si el navegador paso a paso aparece o no durante las indicaciones de ruta.

➤ **Funciones personalizadas** P. 392

Modelos con sistema de navegación

Cuando se muestran la brújula o las indicaciones paso a paso, puede controlar algunas funciones del sistema de navegación en la interfaz de información del conductor pulsando el botón **ENTER**.

➤ **Consulte el manual del sistema de navegación**

Apoyo de seguridad*

Indica el estado del sistema de mitigación de salida de carretera, CMBS y el sistema de información de punto ciego, como encendido, apagado o fallo, mediante el color y los mensajes.

Los siguientes colores indican el estado de los sistemas indicados anteriormente:

- Verde: El sistema está encendido.
- Gris: El sistema está apagado.
- Ámbar: Hay un problema en el sistema.

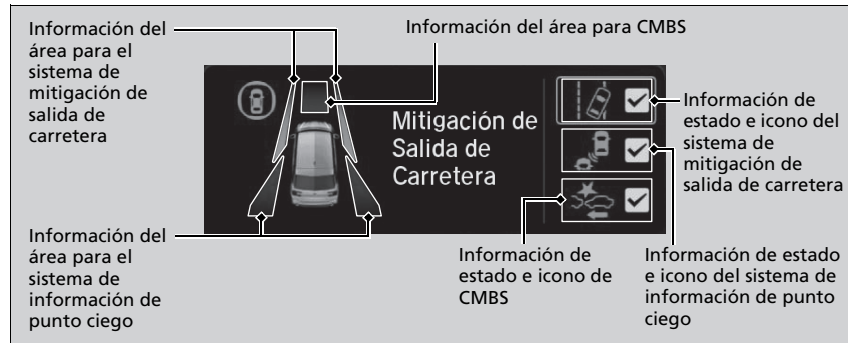

Apoyo de seguridad*

Si un indicador ámbar señala a algún sistema, acuda a un concesionario de inmediato para que revisen su vehículo.

Para encender y apagar todos los sistemas, primero pulse el botón para cambiar entre las pantallas. Desde la siguiente pantalla puede seleccionar qué sistema va a encender o apagar.

- **Activación y desactivación de la mitigación de salida de carretera** P. 531
- **Activación y desactivación del CMBS** P. 496
- **Activación y desactivación del sistema de información de punto ciego** P. 486

También puede confirmar el estado de cada función con el color del indicador de apoyo de seguridad.

- **Indicador de apoyo de seguridad (ámbar)*** P. 110
- **Indicador de apoyo de seguridad (verde/gris)*** P. 111

* No disponible en todos los modelos

■ Advertencias

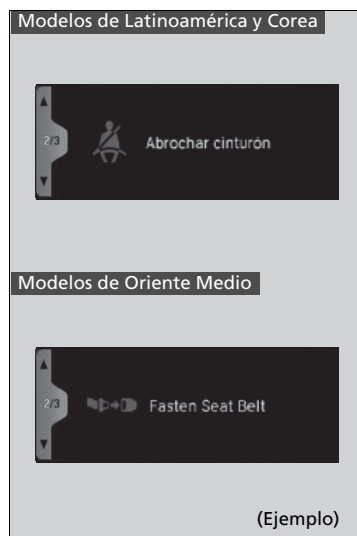

► Mensajes de advertencia e información de la interfaz de información del conductor P. 112

»» Advertencias

La aplicación **Advertencias** es dinámica y sólo aparece cuando hay advertencias activas. Si no hay advertencias, esta aplicación no se abrirá.

Mantenimiento

Modelos de México

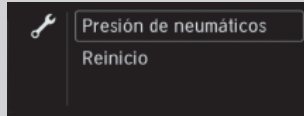

Modelos de Corea y Latinoamérica (salvo México)

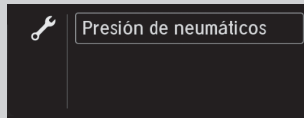

Modelos de Oriente Medio

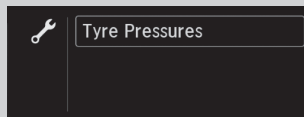

Muestra el estado actual de la presión de los neumáticos y restablece el recordatorio de mantenimiento*.

* No disponible en todos los modelos

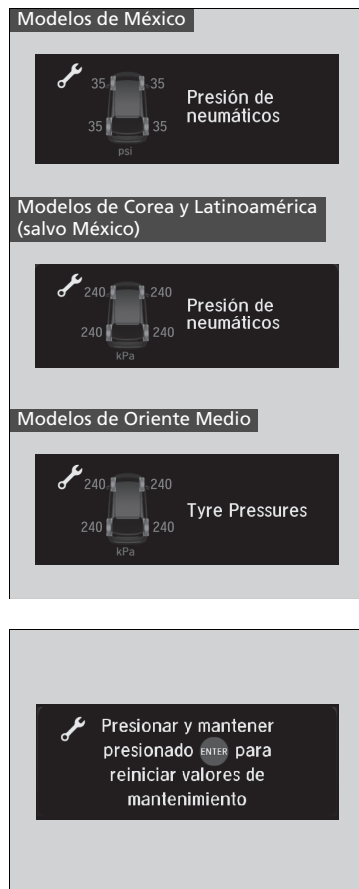

■ Presión de los neumáticos

Muestra la presión de cada neumático.

➤ Sistema de control de presión de los neumáticos (TPMS) con Asistencia de llenado de neumáticos P. 481

Modelos de México

La presión de cada neumático se muestra en PSI.

Excepto modelos de México

La presión de cada neumático se muestra en kPa.

■ Reinicio*

Restablezca el recordatorio de mantenimiento una vez que se haya realizado el mantenimiento programado.

➤ Recordatorio de servicio* P. 567

Teléfono

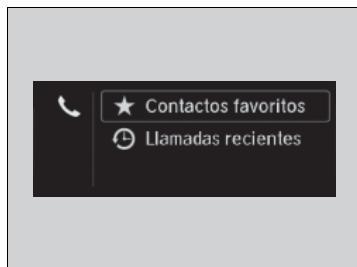

Muestra la información del teléfono actual.

► **Sistema Bluetooth® HandsFreeLink®/ teléfono de manos libres** P. 414

Unidades*

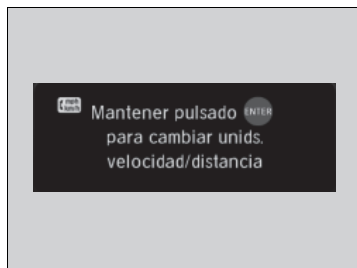

Permite ajustar el velocímetro y las unidades de medida que se muestran para que aparezcan en km/h y mph.

Mantenga presionado el botón **ENTER**. Cada vez que lo haga, la unidad cambiará de km/h a mph o viceversa. A continuación, aparecerá una pantalla de confirmación durante unos segundos.

* No disponible en todos los modelos

■ Pantalla en blanco

Aparece una pantalla en blanco.

■ Reproduciendo

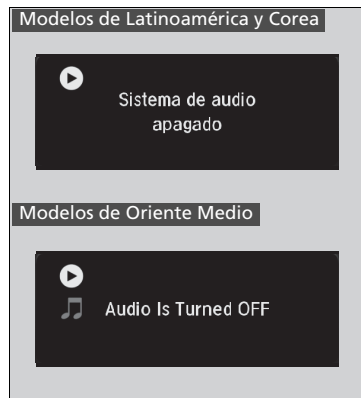

Muestra información del audio actual.

► **Funcionamiento básico del sistema de audio** P. 280

Mostrar/Ocultar App

Se pueden mostrar u ocultar los contenidos del medidor.



Seleccione los contenidos que desea mostrar u ocultar y, a continuación, pulse **ENTER**.

- Repítalo si desea mostrar u ocultar más de una aplicación.

Mostrar/Ocultar App

No se pueden ocultar aplicaciones con el icono  a la derecha.

También puede añadir las aplicaciones **Android Auto***, **Apple CarPlay***, **My Honda Music**, **USB**, **AM**, **FM**, **Audio de Bluetooth**, **Lista repr. social**, **Ent. aux.** y **Sist. entr. tras.***

* No disponible en todos los modelos

■ Ajustes

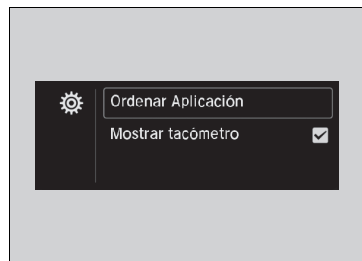

Cambie los ajustes según desee.

■ Ordenar Aplicación

Se puede cambiar el orden de las aplicaciones en la pantalla de inicio.

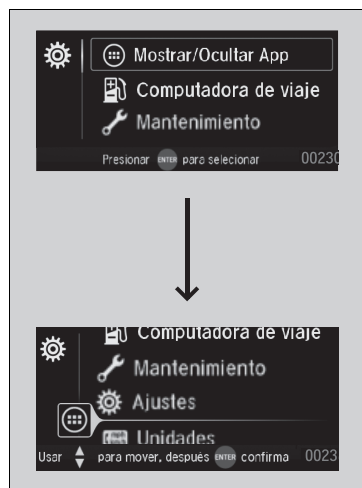



1. Pulse el botón ▲/▼ para seleccionar **Ordenar Aplicación** y a continuación pulse **ENTER**.
2. Pulse el botón ▲/▼ para seleccionar el icono que desea desplazar y, a continuación, pulse **ENTER**.
3. Pulse el botón ▲/▼ repetidamente para desplazar el icono a la posición deseada y, a continuación, pulse **ENTER**.

■ Mostrar tacómetro

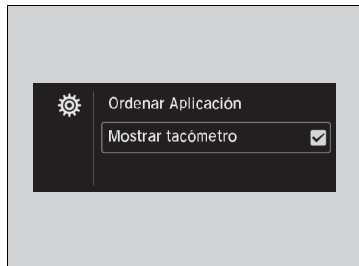
Se puede mostrar u ocultar el cuentarrevoluciones.



Pulse el botón / para seleccionar **Mostrar tacómetro** y, a continuación, pulse **ENTER**.

- El cuentarrevoluciones aparece cuando la casilla de verificación está marcada.

Controles

En este capítulo se explica cómo manejar los diversos controles necesarios para la conducción.

Reloj	152
Bloqueo y desbloqueo de las puertas	
Llave	154
Potencia baja de la señal del control a distancia de acceso sin llave.....	156
Bloqueo/desbloqueo de puertas desde el exterior	157
Bloqueo/desbloqueo de puertas desde el interior.....	166
Bloqueo de seguridad para niños	169
Bloqueo/desbloqueo de puertas automático* ..	170
Compuerta trasera	171
Puertas correderas	181
Sistema de seguridad	
Sistema inmovilizador.....	190
Alarma del sistema de seguridad	190
Elevallunas	193
Techo solar *	195

Funcionamiento de los controles alrededor del volante	
Botón ENGINE START/STOP.....	196
Intermitentes	199
Interruptores de luces	200
Luces antiniebla*	203
Luces de conducción de día.....	203
Luces de carretera automáticas*	204
Limpia/lavaparabrisas	207
Botón del desempañador trasero/retrovisores térmicos*	210
Control de brillo	212
Sistema de memoria de posición de conducción*	213
Ajuste del volante	215
Retrovisores	216
Retrovisor interior	216

Retrovisores eléctricos.....	217
Asientos	219
Asientos delanteros	219
Segunda fila de asientos	222
Tercera fila de asientos	227
Elementos auxiliares interiores	236
Sistema de aire acondicionado de doble zona	
Sistema de aire acondicionado	260
Sistema de aire acondicionado trasero ..	263
Sensores de aire acondicionado automático	264
Sistema de aire acondicionado de triple zona	
Sistema de aire acondicionado	265
Sistema de aire acondicionado trasero ..	269
Sensores de aire acondicionado automático	271

* No disponible en todos los modelos

Ajuste del reloj

Modelos con sistema de navegación

El reloj se actualiza automáticamente a través del sistema de navegación, de forma que no es necesario ponerlo en hora.

Todos los modelos





Puede ajustar la hora manualmente en la pantalla de audio/información con la modalidad de alimentación en CONTACTO.

Ajuste de la hora



1. Seleccione  y después **Ajustes**.
2. Seleccione **Sistema**.
3. Seleccione **Fecha y hora**.
4. Seleccione **Establecer fecha y hora**.
5. Seleccione **Fecha y hora automática** y, a continuación, **DESACT.**

Para ajustar la hora:

6. Seleccione **Establecer hora**.
7. Seleccione /.
- ▶ El icono de AM/PM puede cambiar entre uno y otro seleccionando /, o directamente tocando el icono.
- ▶ Si personaliza la pantalla del reloj al reloj de 24 horas, el icono de AM/PM no se muestra.

 **Funciones personalizadas** P. 392

8. Seleccione **Guardar** para ajustar la hora.





Para ajustar la fecha:

6. Seleccione **Establecer fecha**.
7. Seleccione /.
8. Seleccione **Guardar** para ajustar la fecha.

Reloj

También puede ajustar el reloj si toca el reloj que se muestra en la esquina superior derecha de la pantalla o el icono **Reloj** en la pantalla de inicio.

1. Toque el reloj en la pantalla.
Aparece la pantalla del reloj con el tipo de esfera seleccionada.
2. Seleccione **Ajustes**.
3. Seleccione **Configuración de fecha y hora**.
4. Seleccione **Establecer fecha y hora**.
5. Seleccione **Fecha y hora automática** y, a continuación, **DESACT.**
6. Seleccione **Establecer fecha** o **Establecer hora**.
7. Ajuste la fecha, las horas y los minutos mediante /.
8. Seleccione **Guardar** para ajustar la hora.

Puede personalizar la pantalla del reloj para mostrar el reloj de 12 horas o de 24 horas.

 **Funciones personalizadas** P. 392

Llave

Este vehículo se entrega con las llaves siguientes:

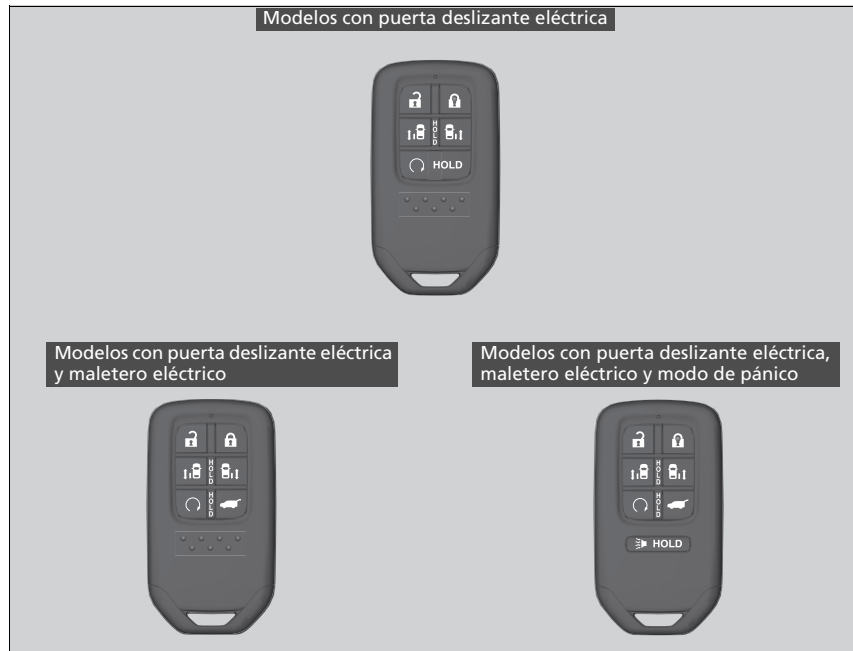

Utilice las llaves para arrancar y parar el motor, así como para bloquear y desbloquear todas las puertas, el maletero y la tapa del depósito de combustible.

» Llave

Todas las llaves tienen un sistema inmovilizador. El sistema inmovilizador ayuda a evitar el robo del vehículo.

» **Sistema inmovilizador** P. 190

Siga el siguiente consejo para evitar dañar las llaves:

- No deje las llaves expuestas a la luz solar directa o en lugares a temperatura elevada o con un elevado nivel de humedad.
 - Evite que las llaves se caigan o depositar objetos pesados sobre ellas.
 - Mantenga las llaves apartadas de líquidos, polvo o arena.
 - No abra las llaves excepto para sustituir la pila.
- Si los circuitos de las llaves resultan dañados, puede ocurrir que el motor no arranque y que el control a distancia no funcione.

Si las llaves no funcionan correctamente, llévelas a un concesionario para que las revisen.

Puede arrancar el motor de forma remota mediante el arranque del motor con control a distancia.

» **Arranque remoto del motor con información del vehículo** * P. 452

■ Llave integrada

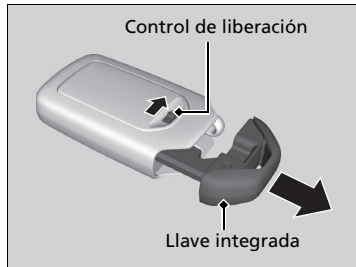

Se puede utilizar la llave integrada para bloquear/desbloquear las puertas y el maletero cuando la pila del control a distancia de acceso sin llave se está agotando y se desactiva el bloqueo/desbloqueo eléctrico de las puertas.

Para retirar la llave, gire el pomo de desbloqueo y tire de la llave hacia afuera. Para volver a instalar la llave integrada, empújela en el control a distancia de acceso sin llave hasta oír un clic.

■ Etiqueta con el número de llave

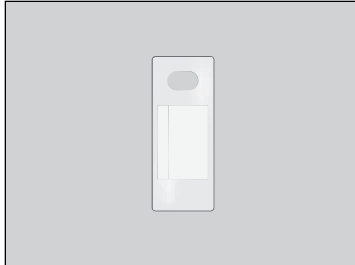

Contiene un número que es necesario para adquirir una llave de repuesto.

▣ Etiqueta con el número de llave

Guarde la etiqueta con el número de llave por separado en un lugar seguro fuera del vehículo.

Si desea adquirir una llave adicional, póngase en contacto con un concesionario.

Si perdiera la llave y no pudiera arrancar el motor, póngase en contacto con un concesionario.

Potencia baja de la señal del control a distancia de acceso sin llave

El vehículo transmite ondas de radio para localizar el control a distancia de acceso sin llave al bloquear/desbloquear las puertas y la tapa del depósito de combustible, abrir la puerta deslizante eléctrica y el maletero eléctrico* o arrancar el motor.

En los siguientes casos, el bloqueo/desbloqueo de las puertas, la apertura de la puerta deslizante eléctrica y el maletero eléctrico* o el arranque del motor pueden verse inhibidos o su funcionamiento puede ser inestable:

- Algún equipo cercano está transmitiendo ondas de radio potentes.
- Lleva el control a distancia sin llave junto a equipos de telecomunicaciones como ordenadores portátiles, teléfonos móviles o dispositivos inalámbricos.
- Un objeto metálico toca o cubre el control a distancia de acceso sin llave.

⌘ Potencia baja de la señal del control a distancia de acceso sin llave

La comunicación entre el control a distancia de acceso sin llave y el vehículo consume la pila del control. La duración de la pila es de unos dos años, aunque varía según la regularidad de uso. La pila se consume siempre que el control a distancia de acceso sin llave recibe ondas de radio potentes. Evite colocarlo cerca de aparatos eléctricos como televisores y ordenadores personales.

Bloqueo/desbloqueo de puertas desde el exterior

■ Uso del sistema de acceso sin llave

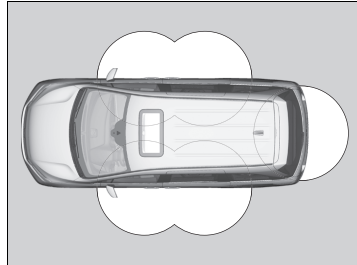

Cuando lleva consigo el control a distancia de acceso sin llave, puede bloquear/desbloquear las puertas, la tapa del depósito de combustible y abrir el maletero.

Puede bloquear/desbloquear las puertas, la tapa del depósito del combustible y el maletero dentro de un radio de unos 80 cm del exterior de la manija de la puerta o de la manija exterior del maletero.

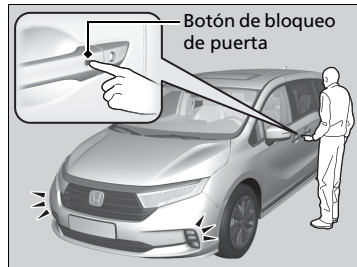

Botón de bloqueo de puerta

■ Bloqueo de las puertas y el maletero

Pulse el botón de bloqueo de la puerta delantera o del maletero.

- Todas las luces exteriores parpadearán, la señal acústica sonará, todas las puertas, la tapa del depósito de combustible y la compuerta trasera se bloquearán, y se activará el sistema de seguridad.

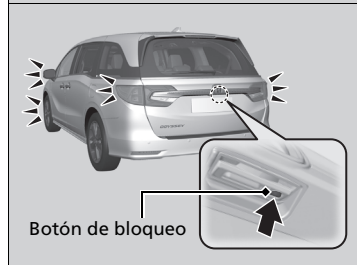

Botón de bloqueo

▣ Bloqueo/desbloqueo de puertas desde el exterior

Si el interruptor de la luz interior está en la posición de activación por la posición de las puertas, las luces interiores se encienden al desbloquear las puertas y el maletero.

No se abre ninguna puerta: Las luces se apagan transcurridos 30 segundos.

Se vuelven a bloquear las puertas y el maletero: Las luces se apagan inmediatamente.

► **Luces interiores** P. 236

▣ Uso del sistema de acceso sin llave

Solo puede bloquear o desbloquear las puertas mediante el sistema de acceso sin llave cuando la modalidad de alimentación está en la posición VEHICULO APAGADO.

- No deje el control a distancia de acceso sin llave en el vehículo al salir. Llévelo consigo.
- Aunque no lleve encima el control a distancia de acceso sin llave, puede desbloquear las puertas y el maletero si una persona que lo lleva se encuentra dentro de la zona de cobertura.
- Es posible que la puerta se desbloquee si la manija de la puerta está mojada debido a una lluvia intensa o al lavado del auto, cuando el control a distancia de acceso sin llave se encuentra dentro del alcance.
- Si agarra la manija de una puerta delantera llevando guantes, es posible que el sensor de la puerta tarde en reaccionar o que no responda al desbloqueo de las puertas.
- Tras bloquear la puerta, dispone de un máximo de 2 segundos durante los cuales puede tirar de la manija de la puerta para confirmar si la puerta está bloqueada. Si tiene que desbloquear la puerta inmediatamente tras bloquearla, espere como mínimo 2 segundos antes de tirar de la manija, de lo contrario la puerta no se desbloqueará.
- Es posible que la puerta no se abra si tira de ella inmediatamente después de agarrar la manija de la puerta. Vuelva a sujetar la manija y verifique que la puerta está desbloqueada antes de tirar de ella.
- Incluso dentro de un radio de 80 cm, es posible que no pueda bloquear/desbloquear las puertas y el portón trasero con el control a distancia sin llave si este se encuentra por encima o por debajo de la manija exterior.
- Es posible que el control a distancia de acceso sin llave no funcione si está demasiado cerca de la puerta y del cristal de la puerta.

■ Desbloqueo de las puertas y el maletero

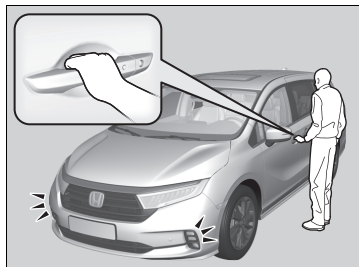

Modelos de Oriente Medio y Corea

Agarre la manija de la puerta delantera:

- Se desbloquean todas las puertas, el maletero y la tapa del depósito de combustible.
- Algunas luces exteriores parpadean dos veces y el aviso acústico suena dos veces.

Modelos de Latinoamérica

Agarre la manija de la puerta del conductor:

- La puerta del conductor y la tapa del depósito de combustible se desbloquean.
- Algunas luces exteriores parpadean dos veces y el aviso acústico suena dos veces.

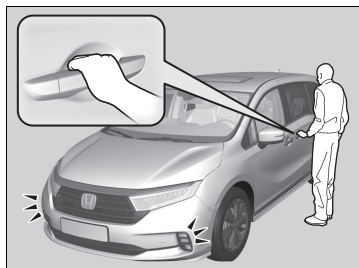

Agarre la manija de la puerta trasera o del acompañante:

- Todas las puertas y el maletero se desbloquean.
- Algunas luces exteriores parpadean dos veces y el aviso acústico suena dos veces.

►► Uso del sistema de acceso sin llave

Si no abre una puerta o el maletero antes de que transcurran 30 segundos desde el desbloqueo del vehículo con sistema de acceso sin llave, las puertas y el maletero se bloquean de nuevo automáticamente.

La configuración de parpadeo, aviso acústico y desbloqueo* se puede personalizar.

► **Funciones personalizadas** P. 392

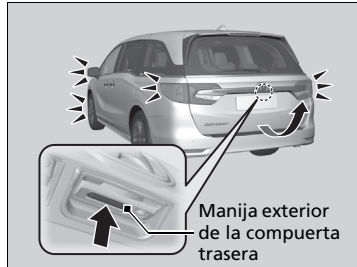

Presione la manija exterior de la compuerta trasera:

Modelos de Oriente Medio y Corea

- Todas las puertas y el maletero se desbloquean.
- Algunas luces exteriores parpadean dos veces y el aviso acústico suena dos veces.

Modelos de Latinoamérica

- Se desbloquea el maletero.
 - Algunas luces exteriores parpadean dos veces y el aviso acústico suena dos veces.
- **Uso de la manija exterior del maletero**
P. 177

➤ **Uso del sistema de acceso sin llave**

Modelos con compuerta trasera eléctrica

También puede desbloquear y abrir con el maletero eléctrico.

- **Uso de la manija exterior del maletero**
P. 177

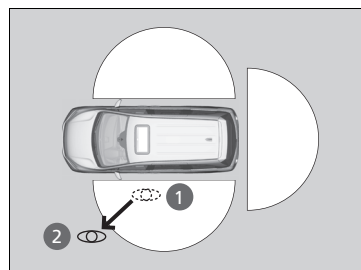
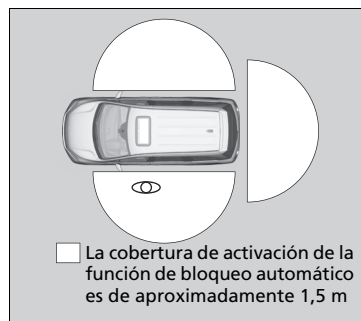

■ Bloqueo de las puertas y la compuerta trasera (bloqueo automático al alejarse)

Si se aleja del vehículo mientras lleva consigo el control a distancia sin llave, las puertas y el maletero se bloquearán automáticamente.

La función de bloqueo automático se activa cuando todas las puertas y el maletero están cerrados y el control de acceso sin llave está dentro de una distancia de 1,5 m de la manija externa de la puerta.

Salga del vehículo con el control a distancia sin llave y cierre las puertas y el maletero.

1. Mientras que está a menos de aproximadamente 1,5 m del vehículo.
 - Suena el aviso acústico y se activa la función de bloqueo automático.
2. Lleve el control de acceso sin llave a una distancia superior a unos 1,5 m del vehículo y manténgase a esta distancia durante 2 o más segundos.
 - Algunos luces exteriores parpadean, suena el aviso acústico y todas las puertas y el maletero se bloquean.

►► Bloqueo de las puertas y la compuerta trasera (bloqueo automático al alejarse)

La función de bloqueo automático viene desactivada de fábrica de forma predeterminada. La función de bloqueo automático se puede activar mediante la pantalla de audio/información.

Al configurar como activada la función de bloqueo automático mediante la pantalla del sistema de audio/información, sólo el control a distancia que se usó para desbloquear la puerta del conductor antes del cambio de configuración puede activar el bloqueo automático.

► **Funciones personalizadas** P. 392

Después de activar la función de bloqueo automático, cuando permanece dentro del alcance de funcionamiento del bloqueo/desbloqueo, el testigo del control a distancia sin llave seguirá parpadeando hasta que las puertas y el maletero estén bloqueados.

Cuando permanece junto al vehículo dentro del alcance de funcionamiento, las puertas y el maletero se bloquean automáticamente 30 segundos después de que suene el avisador acústico que indica que se ha activado la función de bloqueo automático.

Cuando abra una puerta o el maletero después de que suene el aviso acústico de activación de la función de bloqueo automático, la función de bloqueo automático se cancelará.

En las siguientes circunstancias, la función de bloqueo automático no se activa:

- El control de acceso sin llave está dentro del vehículo.
 - No sonará el aviso acústico.
- El control a distancia está fuera de su alcance de funcionamiento antes de que se cierren todas las puertas y el maletero.
 - Sonará el aviso acústico.

Para desactivar temporalmente la función:

1. Pase la modalidad de alimentación a APAGADO.
2. Abra la puerta del conductor.
3. Utilizando el interruptor de bloqueo principal de las puertas, accione el bloqueo como se indica a continuación:
Bloquear→Desbloquear→Bloquear→Desbloquear.
► Suena el aviso acústico y la función queda desactivada.

Para restaurar la función:

- Pase la modalidad de alimentación a CONTACTO.
- Bloquee el vehículo sin utilizar la función de bloqueo automático.
- Con el control a distancia de acceso sin llave encima, salga de la cobertura de funcionamiento del bloqueo automático.
- Abra cualquier puerta.

► Bloqueo de las puertas y la compuerta trasera (bloqueo automático al alejarse)

La función de bloqueo automático no funciona cuando se cumple alguna de las condiciones siguientes.

- El control a distancia de acceso sin llave está dentro del vehículo.
- Una de las puertas, el maletero o el cofre no están cerrados.
- La modalidad de alimentación está en una modalidad distinta de APAGADO.
- El control a distancia de acceso sin llaves no se localiza a un radio aproximado de 1,5 m del vehículo cuando sale de él y cierra las puertas y el maletero.

Aviso acústico de parada de la función de bloqueo automático

Una vez que la función de bloqueo automático se ha activado, el aviso acústico de parada de la función de bloqueo automático suena durante aproximadamente dos segundos en los casos siguientes.

- El control a distancia de acceso sin llave se introduce en el vehículo por una ventanilla.
- Usted se encuentra demasiado cerca del vehículo.
- El control a distancia de acceso sin llave está dentro del maletero.

Si suena el aviso acústico de advertencia, compruebe que lleva encima el control a distancia de acceso sin llave. A continuación, abra/cierre una puerta y confirme que el aviso acústico de activación del bloqueo automático suena una vez.

Modelos con compuerta trasera eléctrica

Si el vehículo está equipado con maletero eléctrico, el usuario deberá esperar hasta que se cierre completamente para que se active la función de bloqueo automático.

■ Uso del control a distancia

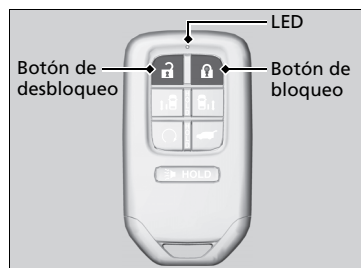

■ Bloqueo de las puertas y el maletero

Pulse el botón de bloqueo.

Una vez:

- Parpadean algunas de las luces exteriores, se bloquean todas las puertas, el maletero y la tapa del depósito de combustible, y se activa el sistema de seguridad.

Dos veces (en los cinco segundos siguientes a la primera pulsación):

- Suena el aviso acústico y se verifica que se ha activado el sistema de seguridad.

»» Uso del control a distancia

Si no abre una puerta o el maletero antes de que transcurran 30 segundos desde el desbloqueo del vehículo con el control a distancia, las puertas y el maletero se bloquean de nuevo automáticamente.

Puede cambiar el ajuste del temporizador de bloqueo.

🔧 **Funciones personalizadas** P. 392

■ Desbloqueo de las puertas y el maletero

Pulse el botón de desbloqueo.

Modelos de Oriente Medio y Corea

- Algunas luces exteriores parpadean dos veces y se desbloquean todas las puertas, el maletero y la tapa del depósito de combustible.

Modelos de Latinoamérica

Una vez:

- Algunas luces exteriores parpadean dos veces y la puerta del conductor y la tapa del depósito de combustible se desbloquean.

Dos veces:

- Se desbloquean las demás puertas y el portón trasero.

»» Uso del control a distancia

El control a distancia utiliza señales de baja potencia, de modo que su funcionamiento puede variar dependiendo del entorno.

Solo puede bloquear o desbloquear las puertas mediante el control a distancia cuando la modalidad de alimentación está en la posición VEHÍCULO APAGADO.

Modelos de Oriente Medio y Corea

El control a distancia no puede bloquear el vehículo con una puerta o el maletero abiertos.

Modelos de Latinoamérica

El control a distancia no puede bloquear el vehículo con una puerta abierta.

Si varía la distancia a la que funciona el control a distancia, es probable que la pila tenga poca carga.

Si el LED no se enciende al oprimir el botón, la pila está agotada.

➤ **Sustitución de la pila de botón** P. 612

Modelos de Latinoamérica

Puede personalizar la configuración del modo de desbloqueo de puerta.

➤ **Funciones personalizadas** P. 392

■ Bloqueo/desbloqueo de las puertas con una llave

Si el botón de bloqueo o desbloqueo del control a distancia no funciona, utilice la llave en su lugar.



Introduzca la llave completamente y gírela.

» Bloqueo/desbloqueo de las puertas con una llave

Si cierra la puerta del conductor con llave, el resto de puertas, la compuerta trasera y el depósito de combustible se cerrarán al mismo tiempo.

Modelos de Oriente Medio y Corea

Al desbloquear la puerta del conductor con la llave, todas las puertas, la compuerta trasera y la tapa del depósito de combustible se desbloquean al mismo tiempo.

Modelos de Latinoamérica

Al desbloquear, la puerta del conductor se desbloquea en primer lugar. Gire la llave una segunda vez en pocos segundos para desbloquear el resto de las puertas y el maletero.

Modelos de Latinoamérica

Puede personalizar la configuración del modo de desbloqueo de puerta.

➔ **Funciones personalizadas** P. 392

■ Bloqueo de una puerta sin llave

Si no tiene la llave con usted, o si por algún motivo no puede bloquear una puerta con la llave, puede bloquearla sin ella.

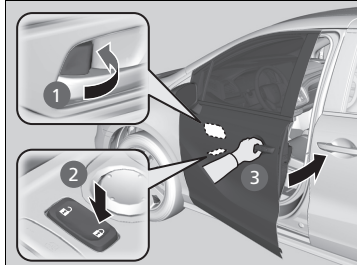

■ Bloqueo de las puertas delanteras

Empuje la lengüeta de bloqueo hacia delante **1** o empuje el interruptor de bloqueo principal de las puertas en la dirección de bloqueo **2** y después mantenga estirada la manija exterior de la puerta **3**. Cierre la puerta y suelte la manija.

■ Bloqueo de las puertas traseras

Deslice la lengüeta de bloqueo hacia abajo y cierre la puerta.

■ Sistema de prevención de bloqueo involuntario

Las puertas y el maletero no se pueden bloquear cuando el control a distancia de acceso sin llave se encuentra en el interior del vehículo.

⊗ Bloqueo de una puerta sin llave

Al bloquear la puerta del conductor, todas las puertas, la compuerta trasera y la tapa del depósito de combustible se bloquean al mismo tiempo.

Al bloquear la puerta del acompañante con el interruptor de bloqueo principal de las puertas, todas las puertas y el maletero se bloquean al mismo tiempo.

Antes de bloquear una puerta, asegúrese de que la llave no se ha quedado dentro del vehículo.

Bloqueo/desbloqueo de puertas desde el interior

■ Con la lengüeta de bloqueo

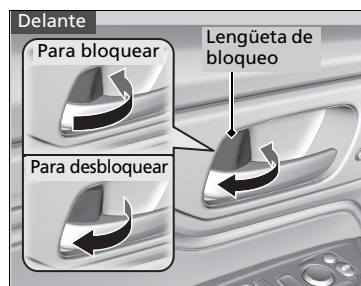

Delante

■ Bloqueo de una puerta

Pulse la lengüeta de bloqueo hacia delante.

■ Desbloqueo de una puerta

Tire de la lengüeta de bloqueo hacia atrás.



Detrás

■ Bloqueo de una puerta

Deslice la lengüeta de bloqueo hacia abajo.

■ Desbloqueo de una puerta

Deslice la lengüeta de bloqueo hacia arriba.

» Con la lengüeta de bloqueo

Al bloquear la puerta del conductor con la lengüeta de bloqueo, todas las demás puertas, la compuerta trasera y la tapa del depósito de combustible se bloquean al mismo tiempo.

Al desbloquear la puerta del conductor con la lengüeta de bloqueo, solamente se desbloquea la puerta del conductor.

Desbloqueo de la puerta del conductor y la puerta del acompañante* con las manijas interiores

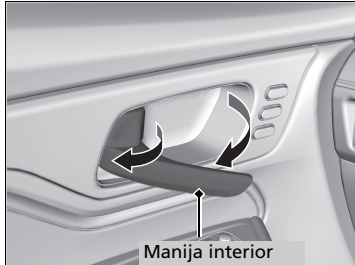

Modelos de México

El desbloqueo y la apertura de la puerta del conductor desde la manija interior desbloquea las demás puertas.

Para evitar que se desbloqueen todas las puertas, utilice la lengüeta de bloqueo de la puerta del conductor para desbloquear y, a continuación, vuelva a bloquear antes de abrir la puerta.

- Este ajuste funciona solo una vez. Si no desea que todas las puertas se desbloqueen al mismo tiempo, personalice la configuración de **Desbloqueo automático de puertas** en **DEFACT**, utilizando la pantalla del sistema de audio/información.

► **Funciones personalizadas** P. 392

Tire de la manija interior de la puerta del conductor.

- La puerta se desbloquea y se abre en un único movimiento.

Excepto modelos de Corea

La puerta del acompañante también se bloquea y desbloquea con un único movimiento.

Desbloqueo de la puerta del conductor y la puerta del acompañante* con las manijas interiores

Las manijas interiores de las puertas del conductor y el acompañante* están diseñadas para que los ocupantes de los asientos delanteros abran la puerta con un solo movimiento. Sin embargo, esta característica requiere que los ocupantes de los asientos delanteros nunca tiren de la manija interior de la puerta con el vehículo en movimiento.

Los niños siempre deberán viajar en los asientos traseros, donde se dispone de bloqueos de seguridad para niños en las puertas.

► **Bloqueo de seguridad para niños** P. 169

* No disponible en todos los modelos

■ Con el interruptor de bloqueo principal de las puertas

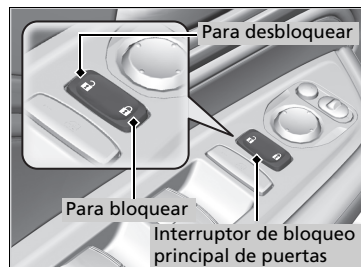

Pulse el interruptor de bloqueo principal tal y como se muestra para bloquear o desbloquear todas las puertas, la compuerta trasera y el depósito de combustible.

▣ Con el interruptor de bloqueo principal de las puertas

Al bloquear/desbloquear cualquier puerta delantera con el interruptor de bloqueo principal de las puertas, el resto de puertas, la compuerta trasera y la tapa del depósito de combustible se bloquean/desbloquean al mismo tiempo.

Bloqueo de seguridad para niños

El bloqueo de seguridad para niños evita que las puertas traseras se puedan abrir desde el interior independientemente de la posición de la lengüeta de bloqueo.

■ Ajuste del bloqueo de seguridad para niños

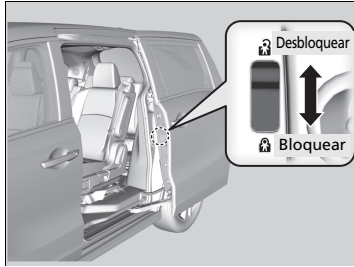

Desplace la palanca de la puerta trasera a la posición de bloqueo y cierre la puerta.

■ Al abrir la puerta deslizante

Utilice la manija exterior de la puerta para abrir.

► Bloqueo de seguridad para niños

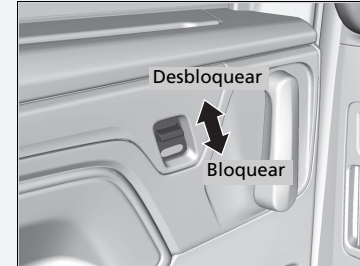

Para abrir la puerta desde el interior cuando el bloqueo de seguridad para niños está activado, coloque la lengüeta de bloqueo en la posición de desbloqueo, baje la ventanilla trasera, saque la mano por la ventana y tire de la manija exterior.

Los interruptores del pilar de la puerta se desactivan.

► Interruptores de la puerta deslizante eléctrica P. 185

La puerta deslizante eléctrica se puede abrir y cerrar con los interruptores correspondientes junto al asiento del conductor o en el control a distancia.

Bloqueo/desbloqueo de puertas automático*

El vehículo bloquea todas las puertas y el maletero y desbloquea todas las puertas y el maletero/la puerta del conductor automáticamente cuando se cumple una condición determinada.

■ Bloqueo de puertas automático

■ Modo de bloqueo de la conducción

Todas las puertas y el maletero se bloquean cuando la velocidad del vehículo alcanza unos 15 km/h.

■ Desbloqueo de puertas automático

Modelos de Corea y Latinoamérica (salvo México)

■ Modo de desbloqueo de estacionamiento

Modelos de Corea

Todas las puertas y la compuerta trasera se desbloquean al poner **P** con el pedal de freno pisado.

Modelos de Latinoamérica (salvo México)

La puerta del conductor se desbloquea cuando se mueve la palanca de cambios a la posición **P** con el pedal de freno pisado.

Modelos de México

■ Modalidad de apertura de la puerta del conductor

Todas las puertas y el maletero se desbloquean cuando la puerta del conductor se abre.

» Bloqueo/desbloqueo de puertas automático*

Puede desactivarlo o cambiar a otro ajuste de cierre/apertura automático mediante la pantalla de audio/información.

» **Funciones personalizadas** P. 392

Precauciones para abrir/cerrar el maletero

Antes de abrir o cerrar el maletero, asegúrese de que no haya objetos o personas cerca.

Modelos sin maletero eléctrico

- Levante completamente la tapa del maletero.
 - ▶ Si no se abre del todo, la tapa del maletero puede empezar a cerrarse por su propio peso.
- Tenga cuidado cuando haya viento. El viento puede hacer que la tapa del maletero se cierre.

Todos los modelos

Mantenga el maletero cerrado durante la conducción para:

- ▶ Evitar posibles daños.
- ▶ Impedir la entrada de gases de escape al interior del vehículo.
 - **Monóxido de carbono** P. 87

⚠ Precauciones para abrir/cerrar el maletero

⚠ ADVERTENCIA

Todo aquel que esté cerca del maletero cuando se abre o se cierra puede resultar gravemente herido.

Asegúrese de que no hay nadie en las proximidades del maletero antes de abrirlo o cerrarlo.

ADVERTENCIA: Lleve siempre consigo la llave de contacto al salir del vehículo o si hay otros ocupantes dentro.

Asegúrese de no golpear la cabeza con el maletero ni colocar las manos entre el maletero y el área del equipaje al cerrarlo.

Cuando almacena o retira equipaje del maletero, o al hacer un movimiento de puntapié bajo el centro de la defensa trasera para el acceso manos libres*, con el motor en ralentí, no permanezca delante del tubo de escape. Puede sufrir quemaduras.

No permita que haya pasajeros en el maletero. Pueden lesionarse durante un frenado brusco, una aceleración repentina o una colisión.

* No disponible en todos los modelos

Apertura/cierre del maletero

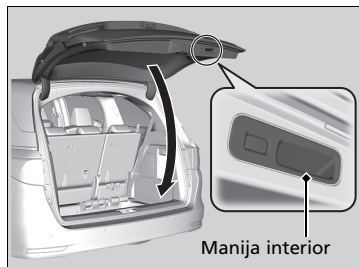
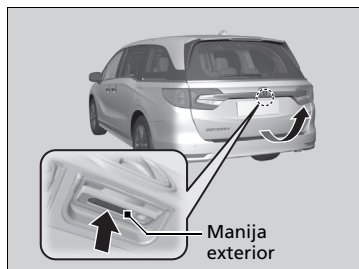

Cuando todas las puertas están desbloqueadas o se pulsa el botón de desbloqueo del maletero* en el control a distancia, se desbloquea el maletero.

Presione la manija exterior de la compuerta trasera y levante para abrirla.

Si lleva el control a distancia de acceso sin llave, no tiene que desbloquear el maletero antes de abrirlo.

Para cerrar el maletero, agarre la manija interior, baje la tapa del maletero y empújela para cerrarla desde fuera.

Modelos de Latinoamérica

Si cierra el maletero cuando todas las puertas están bloqueadas, el maletero se bloquea automáticamente.

- Algunas luces exteriores parpadean.

Apertura/cierre del maletero

No deje el control a distancia de acceso sin llave en el vehículo al salir. Llévelo consigo.

Aunque no lleve encima el control a distancia de acceso sin llave, puede bloquear/desbloquear el maletero si una persona que lo lleva se encuentra dentro de la zona de cobertura.

Modelos de Latinoamérica

No deje el control a distancia de acceso sin llave dentro de la zona de equipaje y cierre el maletero. Sonará el aviso acústico y el maletero no se podrá cerrar.

Apertura/cierre del maletero eléctrico*

La compuerta trasera eléctrica se puede usar pulsando el botón del control a distancia, pulsando el botón del panel de control del lado del conductor, pulsando el botón de la compuerta trasera bien subiendo y bajando el pie bajo la parte central del parachoques trasero para acceder con la función manos libres (si está equipado).

El maletero eléctrico se puede abrir/cerrar cuando la caja de cambios está en la posición **P**.

Apertura/cierre del maletero eléctrico*

ADVERTENCIA

La apertura o el cierre de una compuerta eléctrica mientras alguna persona se encuentra en su trayectoria de funcionamiento puede provocar lesiones graves.

Antes de abrir o cerrar la compuerta asegúrese de que no haya objetos ni personas en su trayectoria de funcionamiento.

ADVERTENCIA: Llévase siempre consigo la llave de contacto al salir del vehículo o si hay otros ocupantes dentro.

AVISO

No empuje ni tire del maletero eléctrico mientras se está abriendo o cerrando automáticamente. Forzar la apertura o cierre del maletero eléctrico mientras está en funcionamiento puede deformar el marco del maletero.

Al manipular la compuerta trasera eléctrica, asegúrese de que haya espacio suficiente alrededor del vehículo. Las personas cerca de la compuerta trasera pueden sufrir lesiones graves si la compuerta trasera les golpea o se cierra sobre sus cabezas. Tenga especial cuidado si hay niños cerca.

El maletero eléctrico puede no abrirse o cerrarse en las circunstancias siguientes:

- Al arrancar el motor mientras el maletero se está abriendo o cerrando automáticamente.
- El vehículo está estacionado en una pendiente pronunciada.
- El vehículo está sometido a un fuerte viento.
- El maletero o el techo están cubiertos de nieve o hielo.

* No disponible en todos los modelos

■ Uso del acceso manos libres*

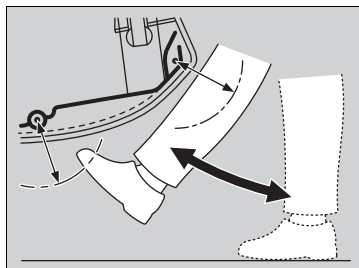
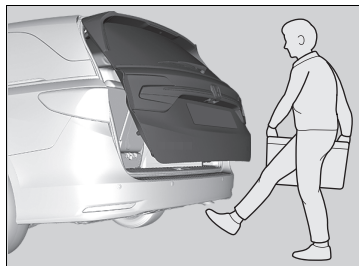

Mientras lleva encima el control a distancia de acceso sin llave, haga un movimiento de puntapié bajo el centro de la defensa trasera para abrir o cerrar la compuerta trasera eléctrica.

- Algunas luces exteriores parpadearán y suena el aviso acústico y a continuación empieza a moverse el portón trasero.

►► Uso del acceso manos libres*

Con lluvia o en otros casos en los que el vehículo se moja, es posible que el sensor no detecte el movimiento del pie correctamente.

Si trabaja alrededor de la parte trasera del vehículo, puede abrir o cerrar el maletero sin darse cuenta. Para evitar que esto suceda, seleccione Funciones personalizadas en la pantalla del sistema de audio/información y, a continuación, seleccione **OFF** para desactivar la función.

► **Funciones personalizadas** P. 392

Si deja el pie bajo la defensa demasiado tiempo, la compuerta eléctrica no se abrirá ni cerrará.

Esta función no se acciona si no lleva encima el control a distancia de acceso sin llave. Asegúrese de tener encima el control a distancia de acceso sin llave.

El movimiento de puntapié debe ser de aproximadamente un segundo.

■ Uso del control a distancia

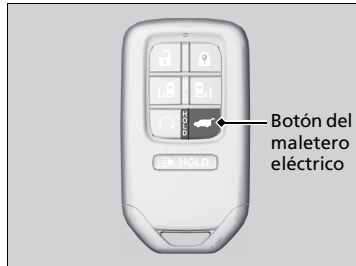

Pulse el botón de la compuerta trasera eléctrica durante más de un segundo para hacerlo funcionar cuando la modalidad de alimentación esté en **VEHÍCULO APAGADO**.

- ▶ Algunas luces exteriores parpadean y suena el aviso acústico.

Si vuelve a pulsar el botón mientras se abre el maletero eléctrico, se detendrá.

Pulse el botón durante más de un segundo y el maletero eléctrico cambiará de dirección.

■ Personalización de la apertura del maletero

En cualquier momento: El maletero eléctrico se desbloquea y se abre al mismo tiempo. Es el ajuste predeterminado.

Cuando se desbloquee: El maletero se abre cuando se desbloquean todas las puertas.

🔧 **Funciones personalizadas** P. 392

🔧 Apertura/cierre del maletero eléctrico*

Si cierra la compuerta eléctrica cuando todas las puertas están bloqueadas, la compuerta eléctrica se bloquea automáticamente.

Si cambia la batería o el fusible del maletero eléctrico mientras está abierto, el maletero eléctrico puede quedar deshabilitado. El funcionamiento del maletero eléctrico se reanuda una vez que lo cierre manualmente.

Instalar componentes de postventa en el maletero eléctrico que no sean accesorios genuinos de Honda puede impedir que el maletero se abra o se cierre completamente.

Asegúrese de que el maletero eléctrico esté completamente abierto antes de meter y sacar el equipaje.

El aviso acústico suena cuando empieza a conducir mientras el maletero eléctrico se está abriendo o cerrando.

■ Uso del botón del maletero eléctrico

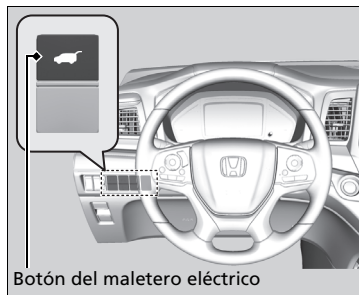

Para abrir o cerrar el maletero eléctrico, oprima el botón correspondiente durante un segundo aproximadamente.

- Algunas luces exteriores parpadean y suena el aviso acústico.

Si vuelve a pulsar el botón mientras se abre el maletero eléctrico, se detendrá. Pulse el botón durante aproximadamente un segundo y el maletero eléctrico cambiará de dirección.

►► Apertura/cierre del maletero eléctrico*

Si la compuerta eléctrica encuentra resistencia al abrirse o cerrarse, la función de autorretroceso invierte la dirección. El aviso acústico suena tres veces.

La función de autorretroceso interrumpe la detección cuando el maletero está a punto de cerrarse, para garantizar que se cierra completamente.

No toque los sensores ubicados a ambos lados del maletero. El maletero eléctrico no se cerrará si toca alguno de los sensores mientras intenta cerrarlo.

Tenga cuidado de no rayar los sensores con un objeto puntiagudo. Si se rayan, pueden dañarse y provocar un mal funcionamiento del cierre del maletero eléctrico.

■ Uso de la manija exterior del maletero

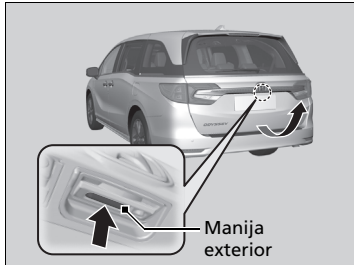

Si presiona la manija exterior del maletero durante menos de un segundo, el maletero se abre automáticamente.

- ▶ Suena el aviso acústico.
- ▶ Presione el botón durante más de un segundo si desea abrir la compuerta trasera manualmente.

➤ **Apertura/cierre del maletero** P. 172

Si lleva el control a distancia de acceso sin llave, no tiene que desbloquear el maletero antes de abrirlo.

Si vuelve a pulsar la manija exterior mientras se mueve el maletero eléctrico, se detendrá. Pulse la manija exterior y el maletero eléctrico cambiará de dirección.

☒ Uso de la manija exterior del maletero

No deje el control a distancia de acceso sin llave en el vehículo al salir. Llévelo consigo.

Aunque no lleve encima el control a distancia de acceso sin llave, puede bloquear/desbloquear el maletero si una persona que lo lleva se encuentra dentro de la zona de cobertura.

Modelos de Latinoamérica

No deje el control a distancia de acceso sin llave dentro de la zona de equipaje y cierre el maletero. Sonará el aviso acústico y el maletero no se podrá cerrar.

Se puede cambiar el ajuste de apertura de la compuerta trasera eléctrica mediante su manija exterior.

➤ **Funciones personalizadas** P. 392

■ Uso del botón interior del maletero

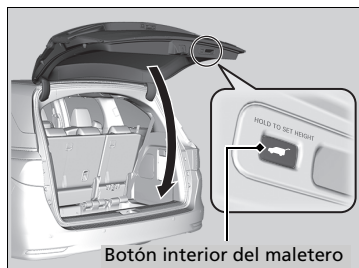

Botón interior del maletero

Pulse el botón interior del maletero para cerrar el maletero eléctrico.

- Suena el aviso acústico.

Si vuelve a pulsar el botón mientras se abre el maletero eléctrico, se detendrá.

Pulse y suelte el botón de nuevo y el maletero eléctrico cambiará de dirección.

Programación de la posición del maletero

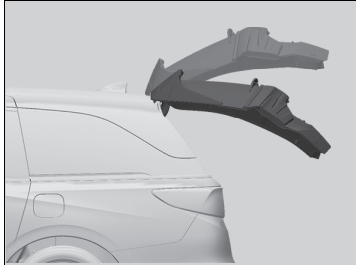

Se puede programar hasta dónde se abre automáticamente el maletero eléctrico.

Para programar:

1. Abra el maletero hasta la posición que desee.

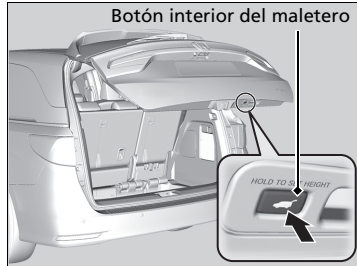

2. Mantenga presionado el botón interior del maletero. Se emitirá un aviso acústico largo, seguido de dos avisos acústicos cortos.

Programación de la posición del maletero

Si el portón trasero está abierto un poco solamente, no será posible programar la posición aunque pulse el botón interior.

Si desea volver a programar el portón trasero eléctrico para que se abra por completo, suba manualmente el portón trasero hasta la posición máxima superior y efectúe las acciones del paso 2.

■ Cierre con cerrojo automático

Si cierra manualmente el maletero eléctrico, el cerrojo se cierra automáticamente.

■ Detección de caída del maletero eléctrico

Baja automáticamente el maletero eléctrico si existe la posibilidad de que el maletero eléctrico completamente abierto caiga por su propio peso (por ejemplo, por la nieve acumulada en el maletero). El aviso acústico suena mientras el maletero eléctrico desciende.

»» Cierre con cerrojo automático

La función de cierre con cerrojo automático no se activa si oprime la manija exterior del maletero mientras el maletero eléctrico se está cerrando.

AVISO

No ejerza ninguna fuerza sobre el maletero mientras el maletero eléctrico esté cerrando el cerrojo.

Mantenga las manos alejadas de los bordes del maletero mientras lo cierra manualmente y deje que cierre el cerrojo automáticamente. Es peligroso poner las manos alrededor del maletero mientras está cerrando el cerrojo.

»» Detección de caída del maletero eléctrico

Si intenta cerrar manualmente el maletero eléctrico inmediatamente después de que se haya abierto completamente, puede activarse la detección de caída del maletero eléctrico.

Una vez activada la modalidad de detección de caída del maletero eléctrico, espere a que el maletero eléctrico se cierre completamente. Manténgase alejado del maletero eléctrico cuando se encuentre en movimiento.

Si la modalidad de detección de caída del maletero eléctrico se activa constantemente, consulte a un concesionario.

Precauciones al abrir/cerrar las puertas deslizantes

Antes de abrir o cerrar el maletero, asegúrese de que no haya objetos o personas en el recorrido de las puertas deslizantes.

■ Apertura de las puertas deslizantes

Abra la puerta completamente hasta que se detenga.

- ▶ Si no se abre del todo, la puerta puede cerrarse de nuevo por su propio peso.

⚠ Precauciones al abrir/cerrar las puertas deslizantes

⚠ ADVERTENCIA

El cierre de una puerta deslizante mientras alguna persona se encuentra en su trayectoria de funcionamiento puede provocar lesiones graves.

Asegúrese de que ninguno de los pasajeros se encuentre en el recorrido de la puerta antes de cerrar una puerta deslizante.

No deje la puerta deslizante abierta al estacionar en pendiente. La puerta puede cerrarse debido a su peso.

Al abrir o cerrar las puertas deslizantes, no agarre la puerta ni coloque la mano en el vehículo.
Utilice la manija.

No coloque el pie ni la mano sobre el raíl ni los rodillos de la puerta deslizante.

Si hay un niño pequeño en el vehículo, utilice los cerrojos para niños para evitar que puedan abrir accidentalmente las puertas deslizantes cuando se encuentren en los asientos traseros.

🚫 Bloqueo de seguridad para niños P. 169

No coloque ningún elemento que sobresalga de los bolsillos de las puertas. Puede impedir que las puertas se abran o cierren de un modo adecuado y dañar el vehículo.

Apertura y cierre de una puerta deslizable

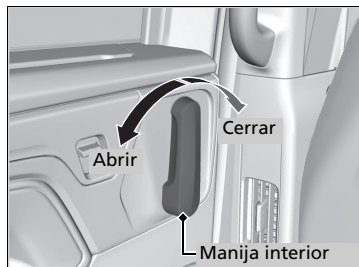
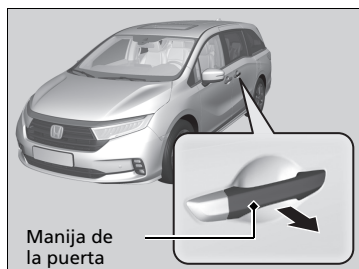

■ Desde el exterior

Para abrir: Tire de la manija de la puerta hacia atrás y deslice la puerta.

Para cerrar: Tire de la manija de la puerta hacia delante y deslice la puerta.

■ Desde el interior

Para abrir: Agarre la manija interior y tire de ella hacia atrás. Deslice la puerta.

Para cerrar: Agarre la manija interior y tire de ella hacia delante. Deslice la puerta.

►► Apertura y cierre de una puerta deslizable

Una vez que la puerta está completamente abierta, la puerta se bloquea en su posición.

No se suba sobre el brazo inferior de la puerta deslizable ni la cubierta que oculta el cableado de la puerta deslizable. El brazo inferior o el cableado podrían dañarse, y la puerta deslizable funcionar mal.

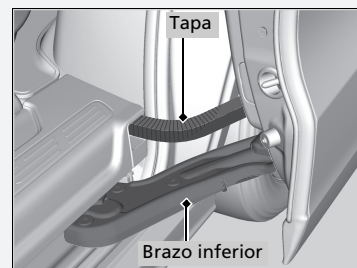

Si intenta abrir la puerta deslizable con la ventana abierta más de 13 cm, la puerta se detiene a la mitad. Cierre la puerta, cierre la ventana y vuelva a abrir la puerta.

Mientras la tapa del depósito de combustible esté abierta, suena un aviso acústico y no puede utilizar la puerta deslizable del lado del conductor. Accione la puerta deslizable del conductor después de cerrar la tapa del depósito de combustible.

Apertura/cierre de las puertas deslizantes eléctricas

Las puertas deslizantes eléctricas se pueden accionar pulsando el botón correspondiente del control a distancia de acceso sin llave, los interruptores correspondientes del salpicadero o los pilares de las puertas, o utilizando la manija de la puerta.

Las puertas deslizantes eléctricas se pueden accionar cuando:

- El interruptor principal de la puerta corredera se encuentre en la posición **ON**.
- La puerta deslizante eléctrica esté desbloqueada.
- La tapa del depósito de combustible esté cerrada (solo en la puerta deslizante del lado del conductor).
- La modalidad de alimentación es VEHÍCULO APAGADO o el modo de arranque remoto del motor está activo con el uso del control a distancia sin llave.
- La marcha seleccionada está en **[P]**, el pedal de freno está pisado o el freno de estacionamiento está aplicado (con el modo de alimentación en CONTACTO) al utilizar los interruptores de la puerta deslizante eléctrica del salpicadero.

Apertura/cierre de las puertas deslizantes eléctricas

Si cambia a una posición distinta de **[P]** y suelta el pedal de freno y el freno de estacionamiento:

Al abrir: La puerta deslizante se detiene y se queda entornada.

Al cerrar: Suena el aviso acústico hasta que la puerta se cierra.

Compruebe que los pasajeros, sobre todo los niños, no tienen las manos sobre las puertas deslizantes ni en los pilares de la puerta antes de accionarla. Si alguien queda atrapado en la puerta deslizante durante la apertura o el cierre, puede sufrir daños graves.

Antes de sustituir uno de los neumáticos traseros, gire el interruptor principal de la puerta deslizante eléctrica a OFF.

Accione las puertas deslizantes eléctricas solo cuando el vehículo esté completamente detenido. Asegúrese de aplicar el freno cuando los pasajeros de los asientos traseros estén subiendo o bajando.

■ Cambio entre funcionamiento manual y automático

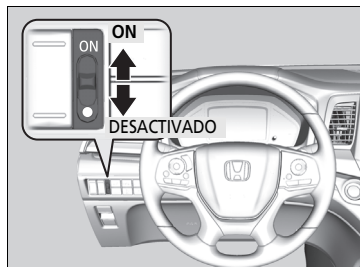

Funcionamiento automático: Seleccione la posición **ON** del interruptor principal de la puerta corredera.

Funcionamiento manual: Seleccione la posición OFF del interruptor principal de la puerta deslizante.

➤ **Apertura y cierre de una puerta deslizante** P. 182

▣ Apertura/cierre de las puertas deslizantes eléctricas

No desactive el interruptor principal mientras la puerta deslizante eléctrica está en funcionamiento en pendiente. El modo a prueba de fallos de la puerta deslizante eléctrica se activa y el aviso acústico suena de forma continua.

Cuando el modo a prueba de fallos esté activado, active el interruptor principal y cierre la puerta automáticamente.

El modo a prueba de fallos se puede desactivar y la puerta deslizante se puede cerrar por su propio peso en los siguientes casos.

- Al utilizar la manija de la puerta
- Al cambiar el interruptor principal de **ON** a OFF

Si cambia la batería o el fusible de la puerta deslizante eléctrica mientras está abierta, la puerta puede quedar deshabilitada. El funcionamiento de la puerta deslizante eléctrica se reanudará una vez que la cierre manualmente.

Interruptores de la puerta deslizante eléctrica

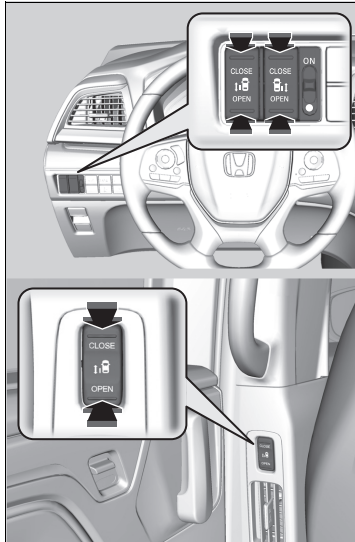

La puerta corredera eléctrica se abre al pulsar el lado **OPEN** del interruptor / y se cierra al pulsar el lado **CLOSE** del interruptor / .

Mientras la puerta deslizante eléctrica está en funcionamiento, si pulsa el interruptor que corresponde a dicha puerta, el aviso acústico suena y el funcionamiento se detiene.

Para reanudar el funcionamiento de la puerta deslizante eléctrica, pulse de nuevo el mismo botón.

► Apertura/cierre de las puertas deslizantes eléctricas

Autorretroceso

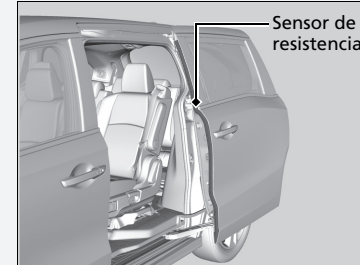

No toque el sensor de resistencia situado en el extremo delantero de la puerta deslizante eléctrica. No dañe el sensor. La puerta deslizante eléctrica puede no funcionar correctamente.

Si la puerta deslizante eléctrica detecta resistencia al cerrar las ventanillas automáticamente, detiene el cierre y acciona la apertura. Suena el aviso acústico.

Antes de accionar la puerta deslizante eléctrica, asegúrese de que no haya personas ni objetos cerca de la puerta. La función de autorretroceso se debe activar solo en caso de emergencia. Si alguien queda atrapado en la puerta deslizante durante la apertura o el cierre, puede sufrir daños graves. Preste especial atención a los niños.

La puerta deslizante eléctrica puede producir lesiones graves si al cerrarse atrapa la mano o los dedos de una persona. Algunas partes del extremo de la puerta no detectan resistencia cuando la puerta está a punto de cerrarse.

■ Control a distancia

Botón de la puerta deslizante eléctrica de lado del conductor



Botón de la puerta deslizante eléctrica de lado del acompañante

Modelos de Latinoamérica

■ Personalización de la apertura de las puertas deslizantes

Siempre: La puerta deslizante eléctrica se desbloquea y se abre al mismo tiempo. Es el ajuste predeterminado.

Sin seguros: La puerta se abre cuando se desbloquean todas las puertas.

➤ **Funciones personalizadas** P. 392

» Control a distancia

Modelos de Latinoamérica

Cuando pulse el botón de la puerta deslizante eléctrica para abrir la puerta, la puerta delantera del mismo lado se desbloquea.

» Personalización de la apertura de las puertas deslizantes

En **Sin seguros**, al intentar accionar la puerta deslizante eléctrica sin desbloquear la puerta, el aviso acústico comienza a sonar.

Manijas de las puertas

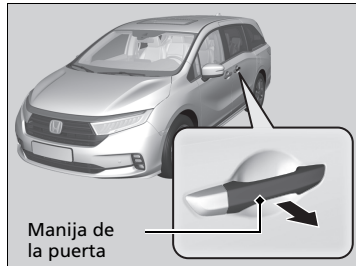

■ Manijas exteriores

Tire de la manija exterior hacia usted. La puerta deslizante comienza a abrirse o cerrarse.

Cuando la puerta deslizante eléctrica está bloqueada, al tirar de la manija exterior se desbloquean todas las puertas y el maletero si lleva consigo el control a distancia de acceso sin llave. La puerta deslizante eléctrica de la que tiró la manija se accionará automáticamente.

Con la puerta deslizante eléctrica en funcionamiento, si tira de la manija, el aviso acústico suena y la puerta se detiene. Al tirar de la misma manija de nuevo, la puerta deslizante eléctrica se mueve en dirección inversa.

⌘ Apertura/cierre de las puertas deslizantes eléctricas

El aviso acústico sonará y la puerta deslizante eléctrica no se abrirá si tira de la manija interior o exterior en las siguientes condiciones:

- La modalidad de alimentación está en CONTACTO.
- La caja de cambios no está en **[P]**.
- Se suelta el pedal de freno.
- El freno de estacionamiento está liberado.

Si deja la puerta deslizante eléctrica entreabierta en una pendiente pronunciada con el motor apagado, la puerta comienza a deslizarse hacia la parte más baja de la pendiente después de 30 minutos. Mientras la puerta se está deslizando, el aviso acústico suena.

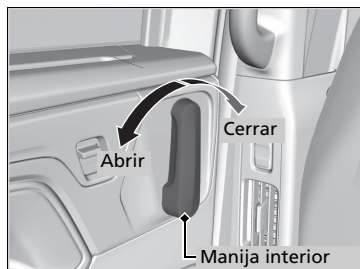

■ Manijas interiores

Tire hacia atrás para abrir automáticamente la puerta deslizante y tire hacia delante para cerrar la puerta automáticamente.

Con la puerta deslizante eléctrica en funcionamiento, si tira de la manija, el aviso acústico suena y la puerta se detiene.

Para reanudar el funcionamiento de la puerta deslizante eléctrica, vuelva a tirar de la misma manija en la misma dirección.

Cierre con cerrojo automático

Si cierra manualmente la puerta deslizante eléctrica, el cerrojo se cierra automáticamente. La función de cierre con cerrojo automático se activa con o sin el interruptor principal en **ON**.

☒ Cierre con cerrojo automático

Mantenga las manos alejadas de la puerta deslizante eléctrica.

El cerrojo de la puerta cerrada manualmente se traba automáticamente cuando la puerta está casi cerrada.

La función de cierre con cerrojo automático no se activa si sigue jalando de la manija interior o exterior mientras se está cerrando la puerta deslizante.

No ejerza fuerza sobre la puerta deslizante eléctrica mientras el cerrojo de la puerta se está cerrando.

Sistema inmovilizador

El sistema inmovilizador evita que se pueda arrancar el vehículo con una llave que no haya sido registrada previamente. Cada llave contiene unos transmisores electrónicos que utilizan señales electrónicas para verificar la llave.

Preste atención a lo siguiente al pulsar el botón **ENGINE START/STOP**:

- No acerque objetos que emitan ondas de radio potentes al botón **ENGINE START/STOP**.
- Asegúrese de que la llave no está tapada ni en contacto con objetos metálicos.
- No acerque una llave del sistema inmovilizador de otro vehículo al botón **ENGINE START/STOP**.
- No coloque la llave cerca de los elementos magnéticos. Los dispositivos electrónicos, como televisores y sistemas de audio, emiten campos magnéticos fuertes. Tenga en cuenta que incluso un llavero puede ser magnético.

Alarma del sistema de seguridad

La alarma del sistema de seguridad se dispara cuando se abren las puertas, el maletero o el cofre a la fuerza. La alarma no se activa si se abren el maletero o las puertas con la llave, el control a distancia o el sistema de acceso sin llave.

Modelos de México y Corea

Sin embargo, la alarma se activa cuando se abre una puerta con la llave y después se abre el cofre antes de dar el CONTACTO.

■ Cuando se dispara la alarma del sistema de seguridad

La bocina suena de forma intermitente y algunas luces exteriores parpadean.

» Sistema inmovilizador

AVISO

Dejar la llave en el vehículo puede causar el robo o desplazamiento accidental del vehículo. Llévase siempre la llave al abandonar el vehículo.

Si el sistema no reconoce repetidamente la codificación de la llave, póngase en contacto con un concesionario. Si ha perdido la llave y no puede arrancar el vehículo, póngase en contacto con un concesionario.

No modifique este sistema ni agregue otros dispositivos. De lo contrario puede causar daños al sistema y que no funcione el vehículo.

» Alarma del sistema de seguridad

Modelos de Oriente Medio y Latinoamérica (salvo México)

La alarma del sistema de seguridad continuará durante aproximadamente cinco minutos antes de que el sistema de seguridad se desactive. El sistema entrará en diez ciclos de 30 segundos, durante los cuales la alarma sonará y el indicador de emergencia parpadeará.

Dependiendo de las circunstancias, el sistema de seguridad puede continuar funcionando durante más de cinco minutos.

Modelos de México y Corea

La alarma del sistema de seguridad continúa durante un máximo de dos minutos hasta que la alarma del sistema de seguridad se desactiva.

■ Para desactivar la alarma del sistema de seguridad

Desbloquee el vehículo con la llave (excepto modelos de México y Corea), el control a distancia o el sistema de acceso sin llave, o pase la modalidad de alimentación a CONTACTO. Se desactiva el sistema, junto con la bocina y las luces intermitentes.

■ Ajuste de la alarma del sistema de seguridad

La alarma del sistema de seguridad se activa automáticamente cuando se cumplen las condiciones siguientes:

- La modalidad de alimentación se pasa a VEHÍCULO APAGADO.
- El cofre está cerrado.
- Todas las puertas y el portón trasero se bloquean desde el exterior con la llave, el control a distancia o el sistema de acceso sin llave.

■ Cuando se ajusta la alarma del sistema de seguridad

Parpadea el indicador de alarma del sistema de seguridad del tablero de instrumentos. Cuando cambia el intervalo entre parpadeos después de unos 15 segundos, la alarma del sistema de seguridad está activada.

■ Para cancelar el sistema de alarma de seguridad

La alarma del sistema de seguridad se cancela cuando el vehículo se desbloquea con la llave (excepto modelos de México y Corea), el control a distancia o el sistema de acceso sin llave, o cuando la modalidad de alimentación se pasa a CONTACTO. Al mismo tiempo se apaga el indicador de alarma del sistema de seguridad.

» Alarma del sistema de seguridad

No active la alarma del sistema de seguridad con alguna persona en el interior del vehículo o con alguna ventana abierta. El sistema se puede detonar accidentalmente en los casos siguientes:

- Desbloqueo de la puerta con la lengüeta de bloqueo.

Modelos de México y Corea

- Apertura del cofre con la manija de apertura del cofre.

Modelos con maletero eléctrico

- Se abre el maletero con el botón del maletero eléctrico del salpicadero.

Si la batería se descarga completamente con la alarma del sistema de seguridad activada, se puede detonar la alarma al recargar o sustituir la batería.

Si esto ocurre, desactive la alarma del sistema de seguridad desbloqueando una puerta con la llave*, el control a distancia o el sistema de acceso sin llave.

No modifique este sistema ni agregue otros dispositivos. De lo contrario puede causar daños al sistema y que no funcione el vehículo.

* No disponible en todos los modelos

■ Modo de pánico*



■ **El botón de pánico del control distancia** Si pulsa el botón de pánico durante un segundo aproximadamente, ocurrirá lo siguiente durante unos 30 segundos:

- Suenan la bocina.
- Algunas luces exteriores parpadean.

■ **Cancelación del modo de pánico**

- Mantenga presionado un botón del control a distancia.
- Fije la modalidad de alimentación en CONTACTO.

Apertura y cierre de los elevalunas eléctricos

Los elevalunas eléctricos pueden abrir y cerrar las ventanillas mediante los interruptores de las puertas cuando el modo de alimentación está en CONTACTO. Los interruptores del lado del conductor se pueden utilizar para abrir y cerrar todas las ventanillas.

El botón de bloqueo de los elevalunas eléctricos del lado del conductor debe estar desactivado (no presionado, testigo apagado) para poder abrir y cerrar las ventanillas desde cualquier otro sitio que no sea el asiento del conductor.

Cuando se pulsa el botón de bloqueo del elevalunas eléctrico, se enciende el indicador y solamente se puede accionar la ventanilla del conductor. Active el bloqueo de los elevalunas si hay un niño en el vehículo.

Apertura y cierre de las ventanillas con la función de apertura/cierre automáticos

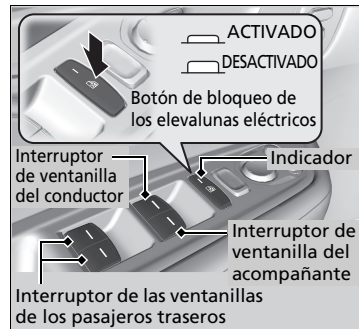

■ Funcionamiento manual

Para abrir: Presione ligeramente el interruptor hacia abajo y manténgalo presionado hasta alcanzar la posición deseada.

Para cerrar: Tire ligeramente del interruptor hacia arriba hasta alcanzar la posición deseada.

■ Funcionamiento automático

Para abrir: Presione firmemente el interruptor hacia abajo.

Para cerrar: Tire firmemente del interruptor hacia arriba.

La ventanilla se abre o se cierra completamente. Para detener la ventanilla en cualquier momento, presione o tire del interruptor brevemente.

Apertura y cierre de los elevalunas eléctricos

⚠ ADVERTENCIA

Los elevalunas eléctricos pueden producir lesiones graves si al cerrarse atrapan la mano o los dedos de una persona.

Asegúrese de que los ocupantes están apartados de las ventanillas al cerrarlas.

ADVERTENCIA: Lleve siempre consigo la llave de contacto al salir del vehículo o si hay otros ocupantes dentro.

Los elevalunas eléctricos pueden funcionar hasta 10 minutos después de pasar el modo de alimentación a VEHÍCULO APAGADO.

Modelos de México

Si se abre cualquiera de las puertas delanteras se cancela esta función.

Excepto modelos de México

Esta función se cancela si se cierra la puerta del conductor.

Autorretroceso

Si el elevalunas eléctrico detecta resistencia al cerrar las ventanillas automáticamente, detiene el cierre y acciona la apertura.

La función de autorretroceso de la ventanilla del conductor se desactiva si se tira continuamente del interruptor hacia arriba.

La función de autorretroceso cancela la detección cuando la ventanilla está a punto de cerrarse para asegurarse de que se cierra completamente.

■ Apertura/cierre* de ventanillas con el control a distancia

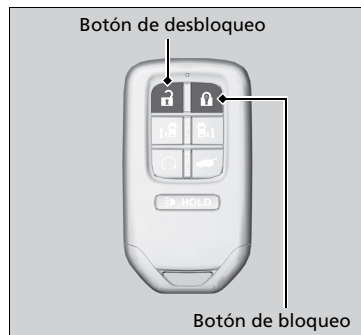

Para abrir: Pulse el botón de desbloqueo y, en 10 segundos, púlselo de nuevo y manténgalo presionado. **Para cerrar*:** Pulse el botón de bloqueo y, en 10 segundos, púlselo de nuevo y manténgalo presionado. Si las ventanillas se detienen en la posición intermedia, vuelva a repetir este procedimiento.

■ Apertura/cierre de ventanillas con la llave

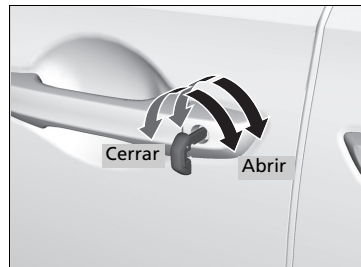

Para abrir: Desbloquee la puerta del conductor con la llave. Antes de que transcurran 10 segundos desde que la llave se colocó de nuevo en la posición central, gire la llave en el sentido de desbloqueo y manténgala en esa posición.

Para cerrar: Bloquee la puerta del conductor con la llave. Antes de que transcurran 10 segundos desde que la llave se colocó de nuevo en la posición central, gire la llave en el sentido de bloqueo y manténgala en esa posición.

Suelte la llave para detener las ventanillas en la posición que desee. Si desea reajustar la posición, repita la misma operación.

►► Apertura/cierre* de ventanillas con el control a distancia

Modelos con techo solar

Si abre/cierra* las ventanillas con el control a distancia, el techo solar* también se abrirá/cerrará automáticamente.

►► Apertura/cierre de ventanillas con la llave

Modelos con techo solar

Si abre/cierra las ventanillas con la llave, el techo solar también se abrirá/cerrará automáticamente.

Apertura y cierre del techo solar

Solamente puede hacer funcionar el techo solar con la modalidad de alimentación en CONTACTO. Utilice el interruptor en la parte delantera del techo para abrir y cerrar el techo solar.

Uso del interruptor del techo solar

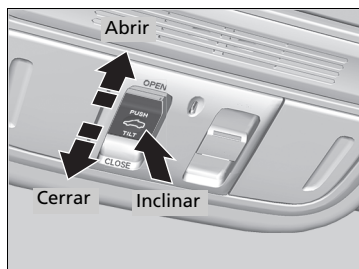

Funcionamiento automático

Para abrir: Tire del interruptor firmemente hacia atrás.

Para cerrar: Presione el interruptor firmemente hacia adelante.

El techo solar se abrirá o cerrará automáticamente del todo. Para detener el techo solar antes de que se abra del todo, tire o empuje brevemente el interruptor.

Funcionamiento manual

Para abrir: Tire ligeramente del interruptor hacia atrás hasta alcanzar la posición deseada.

Para cerrar: Presione ligeramente el interruptor hacia adelante hasta alcanzar la posición deseada.

Inclinación del techo solar hacia arriba

Para inclinar: Pulse en el centro del interruptor del techo solar.

Para cerrar: Presione el interruptor hacia adelante firmemente y, a continuación, suéltelo.

Apertura y cierre del techo solar

⚠ ADVERTENCIA

El techo solar puede producir lesiones graves si al abrirse o cerrarse atrapa la mano o los dedos de una persona.

Antes de abrir o cerrar el techo solar asegúrese de que nadie tiene las manos o dedos cerca.

ADVERTENCIA: Lleve siempre consigo la llave de contacto al salir del vehículo o si hay otros ocupantes dentro.

AVISO

El accionamiento del techo solar a temperaturas bajo cero o cuando está cubierto de nieve o hielo, puede producir daños en el panel del techo solar o en el motor.

El techo solar puede funcionar hasta 10 minutos después de fijar el modo de alimentación en la posición de VEHÍCULO APAGADO.

Modelos de México

Si se abre cualquiera de las puertas delanteras se cancela esta función.

Excepto modelos de México

Esta función se cancela si se cierra la puerta del conductor.

Cuando se detecta resistencia, la función de autorretroceso hace que el techo solar cambie el sentido de accionamiento y, finalmente, se detenga. La función de autorretroceso cancela la detección cuando el techo solar está a punto de cerrarse para asegurarse de que se cierra completamente.

Puede utilizar el control a distancia o la llave para accionar el techo solar.

➔ **Apertura/cierre* de ventanillas con el control a distancia** P. 194

➔ **Apertura/cierre de ventanillas con la llave** P. 194

* No disponible en todos los modelos

Botón ENGINE START/STOP

■ Cambio de la modalidad de alimentación

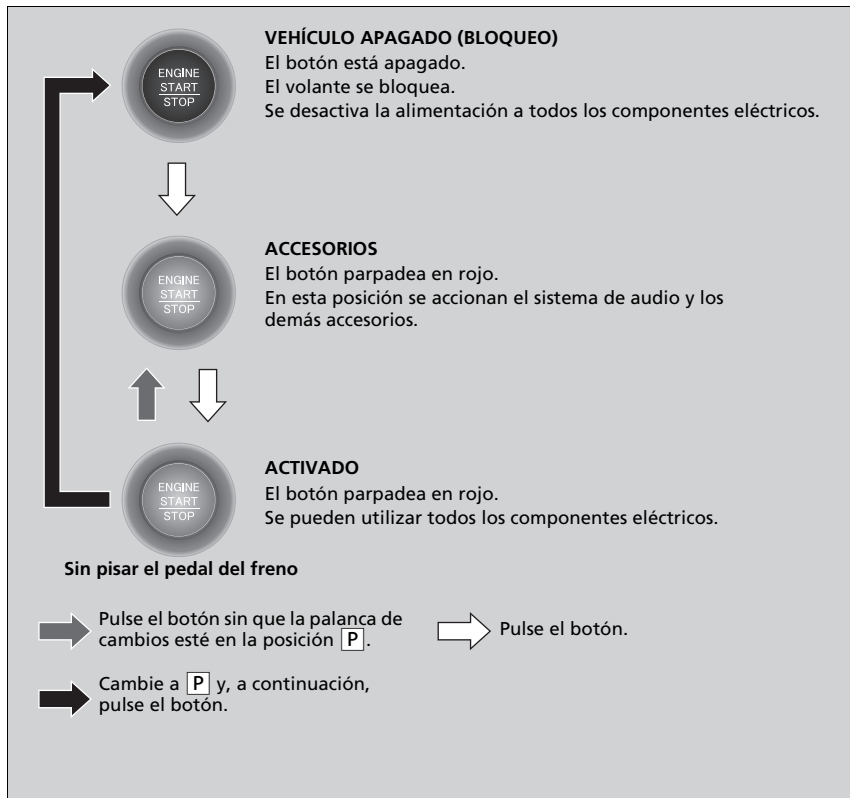

» Botón ENGINE START/STOP

Cobertura de funcionamiento del botón **ENGINE START/STOP**

Puede arrancar el motor cuando el control a distancia de acceso sin llave se encuentra en el interior del vehículo.

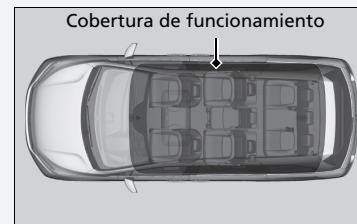

El motor también puede funcionar si el control a distancia de acceso sin llave se encuentra cerca de la puerta o la ventanilla, aunque esté fuera del vehículo.

Modalidad de CONTACTO:

El botón **ENGINE START/STOP** se muestra en color rojo cuando el motor está en marcha.

Si la batería del control a distancia tiene poca carga, el motor podría no arrancar al pulsarse el botón **ENGINE START/STOP**. Si el motor no arranca, consulte el siguiente enlace.

❏ **Si la pila del control a distancia de acceso sin llave se está agotando** P. 638

Si la modalidad de alimentación no pasa de VEHÍCULO APAGADO a ACCESORIOS, pulse el botón **ENGINE START/STOP** mientras gira el volante a derecha e izquierda. El volante se desbloqueará y podrá cambiar de modo.

No deje la modalidad de alimentación en ACCESORIOS o CONTACTO al salir del vehículo.

■ Apagado automático

Si deja el vehículo entre 30 y 60 minutos con la caja de cambios en la posición **P** y la modalidad de alimentación en ACCESORIOS, el vehículo pasa automáticamente a un modo similar a VEHÍCULO APAGADO (BLOQUEO) para evitar que se gaste la batería.

En este modo:

El volante no se bloquea.

No es posible bloquear ni desbloquear las puertas con el control a distancia ni con el sistema de acceso sin llave.

Pulse el botón **ENGINE START/STOP** para cambiar el modo a VEHÍCULO APAGADO (BLOQUEO).

■ Recordatorio de modalidad de alimentación

Si abre la puerta del conductor cuando la modalidad de alimentación está en ACCESORIOS, suena un aviso acústico de advertencia.

■ Recordatorio de control a distancia de acceso sin llave

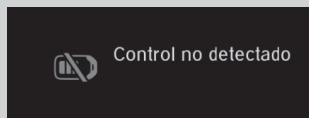

Cuando el modo de alimentación está en cualquier modo que no sea APAGADO y retira el control a distancia sin llave del vehículo y cierra la puerta, suena una alarma. Si sigue sonando la alarma, coloque el control a distancia sin llave en otro sitio.

■ Cuando la modalidad de alimentación está en ACCESORIOS

La alarma sonará desde fuera del vehículo.

■ Cuando la modalidad de alimentación está en CONTACTO

Sonará una alarma dentro y fuera del vehículo. Además aparecerá un indicador de advertencia en el panel de instrumentos.

▣ Recordatorio de control a distancia de acceso sin llave

Cuando el control a distancia de acceso sin llave se encuentra dentro del alcance de funcionamiento del sistema y todas las puertas están cerradas, se cancela la función de advertencia.

Si el control a distancia sin llave se saca del vehículo después de haber arrancado el motor, ya no podrá cambiar la modalidad del botón **ENGINE START/STOP** ni volver a arrancar el motor. Asegúrese siempre de que el control a distancia esté dentro del vehículo cuando utilice el botón **ENGINE START/STOP**.

Si saca el control a distancia sin llave del vehículo por una ventanilla, no se activará el avisador acústico de advertencia.

No coloque el control a distancia de acceso sin llave sobre el salpicadero o en la guantera. Puede hacer que el aviso acústico de advertencia se active. En otras circunstancias en las que el vehículo no pueda localizar el control a distancia, el aviso acústico de advertencia puede activarse incluso con el control a distancia dentro del alcance de funcionamiento del sistema.

Intermitentes

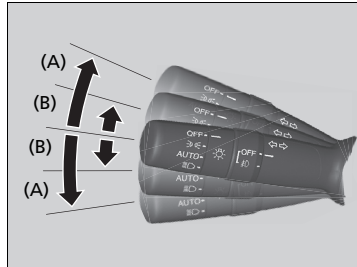

Los intermitentes se pueden utilizar cuando la modalidad de alimentación está en CONTACTO.

■ (A): Intermitente

Tire de la palanca hacia arriba o hacia abajo en función de la dirección hacia la que desee girar y el intermitente parpadeará.

■ (B): Intermitente de un toque

Si tira ligeramente de la palanca hacia arriba o hacia abajo y la suelta, el intermitente parpadeará 3 veces.

► Intermitentes

El indicador del intermitente del panel de instrumentos parpadeará cuando el intermitente exterior parpadee.

► **Indicadores** P. 90

Interruptores de luces

■ Funcionamiento manual

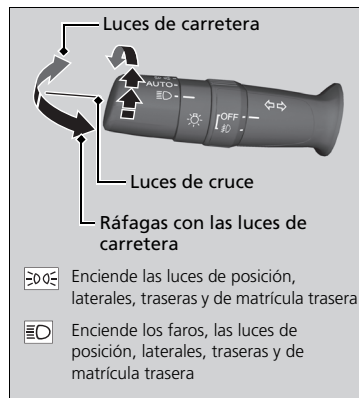

Al girar el interruptor de luces se encienden y apagan las luces, con independencia del ajuste de la modalidad de alimentación.

■ Luces de carretera

Empuje la palanca hacia delante hasta que se escuche un clic.

■ Luces de cruce

Con las luces de carretera, tire de la palanca hacia atrás para volver a luces de cruce.

■ Ráfagas con las luces de carretera

Tire de la palanca hacia atrás y suéltela.

►► Interruptores de luces

Si deja el modo de alimentación en la posición de VEHÍCULO APAGADO mientras las luces están encendidas, sonará un aviso acústico al abrir la puerta del conductor.

Cuando las luces están encendidas, se enciende un indicador de luces encendidas en el tablero de instrumentos.

► **Indicador de luces encendidas** P. 101

No deje las luces encendidas con el motor parado porque hará que se descargue la batería.

Si tiene la sensación de que los faros presentan alguna anomalía, lleve el vehículo a revisar a un concesionario.

Funcionamiento automático (sistema de luces automáticas)*



El sistema de luces automáticas se puede utilizar cuando la modalidad de alimentación está en CONTACTO.

Al girar el interruptor de las luces a la posición de **AUTO**, los faros y otras luces exteriores se encenderán y apagarán automáticamente en función de la luminosidad ambiental.

Funcionamiento automático (sistema de luces automáticas)*

Se recomienda encender las luces manualmente al circular de noche, en condiciones de niebla densa o en lugares de luminosidad reducida como en túneles largos o estacionamientos cubiertos.

El sensor de luz está situado donde se muestra en la ilustración.

No cubra el sensor de luz con ningún objeto, de lo contrario puede que el sistema de luces automáticas no funcione correctamente.

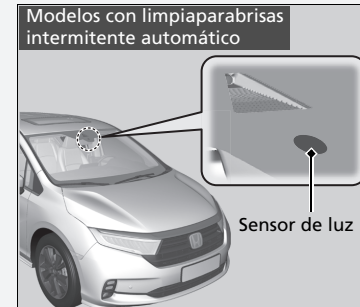
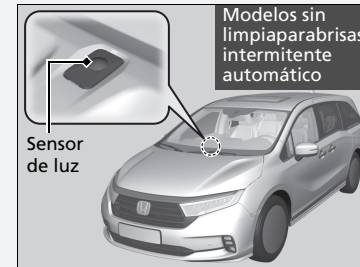

* No disponible en todos los modelos

■ Integración de los faros con los limpiaparabrisas*

Los faros se encienden automáticamente al usar los limpiaparabrisas varias veces dentro de un cierto número de intervalos con el interruptor de los faros en posición **AUTO**. Los faros se apagan automáticamente unos minutos después si se detienen los limpiaparabrisas.

■ Función de desconexión de las luces automáticas

Los faros, el resto de luces exteriores y las luces del tablero de instrumentos se apagan 15 segundos después de pasar la modalidad de alimentación a VEHÍCULO APAGADO, tomar el control a distancia y cerrar la puerta del conductor.

Si pasa la modalidad de alimentación a VEHÍCULO APAGADO con el interruptor de los faros activado, pero no abre la puerta, las luces se apagan a los 10 minutos (3 minutos si el interruptor está en posición **AUTO***).

Las luces se encienden de nuevo al desbloquear o abrir la puerta del conductor. Si se desbloquea la puerta, pero no se abre en los siguientes 15 segundos, las luces se apagan. Si abre la puerta del conductor, oirá un aviso acústico que le alerta de que las luces están encendidas.

►► Funcionamiento automático (sistema de luces automáticas)*

Modelos sin limpiaparabrisas intermitente automático

Puede ajustar la sensibilidad automática de luces como sigue:

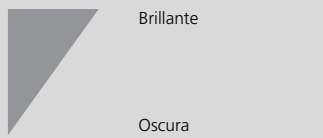
Configuración	Las luces exteriores se encienden cuando la luz ambiental es
Máx.	
Alto	
Medio	
Bajo	
Min.	

► **Funciones personalizadas** P. 392

►► Integración de los faros con los limpiaparabrisas*

Esta función se activa cuando se selecciona el modo **AUTO** y los faros están apagados. El brillo del tablero de instrumentos no cambia al encender los faros.

Cuando el nivel de luz ambiental es bajo, la función de control automático de luces enciende los faros, independientemente del número de barridos de los limpiaparabrisas.

►► Función de desconexión de las luces automáticas

Puede cambiar la configuración del temporizador de apagado automático de los faros.

► **Funciones personalizadas** P. 392

Luces antiniebla*

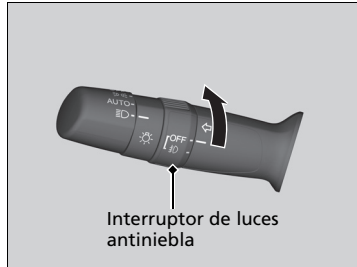

Con las luces de cruce encendidas, active el interruptor de las luces antiniebla para utilizar dichas luces.

Luces de conducción de día

Cuando se cumplen las siguientes condiciones, las luces de conducción de día se encienden:

- La modalidad de alimentación está en CONTACTO.
- El interruptor de los faros está en la posición de **OFF** o **AUTO***
- El freno de estacionamiento está liberado.

Las luces permanecen encendidas aunque accione el freno de estacionamiento. Si pasa el modo de alimentación a VEHÍCULO APAGADO, se apagarán las luces de conducción de día. Las luces de conducción de día se apagan al encender el interruptor de las luces o cuando dicho interruptor está en **AUTO*** y empieza a oscurecer fuera.

* No disponible en todos los modelos

Luces de carretera automáticas*

La cámara detectora delantera detecta las fuentes de luz delante del vehículo como las luces de un vehículo precedente o en dirección contraria o el alumbrado público. Al conducir de noche, el sistema cambia automáticamente los faros entre luces de carretera y luces de cruce en función de la situación.

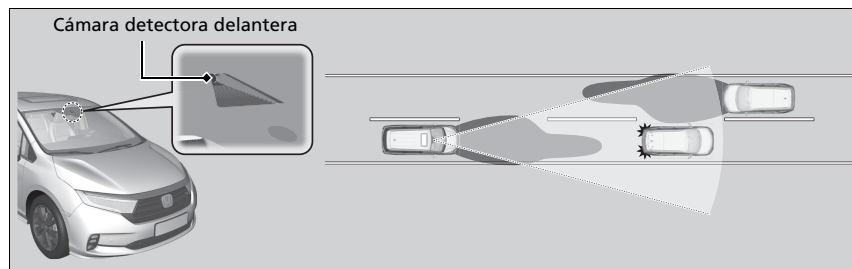

► Cómo usar las luces de carretera automáticas

Cuando se hayan cumplido todas las condiciones siguientes, el indicador de luces de carretera automáticas se enciende y se activan las luces de carretera automáticas.

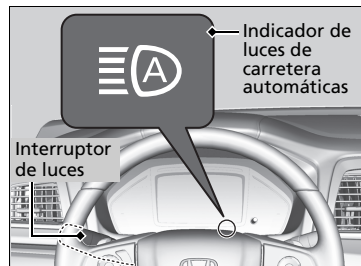

- La modalidad de alimentación se encuentra en la posición de CONTACTO.
- El interruptor de las luces está en la posición **AUTO**.
- La palanca está en la posición de luces de cruce.
- Las luces se han activado automáticamente.
- Está oscuro fuera del vehículo.

Si el indicador de las luces de carretera automáticas no se enciende incluso cuando se hayan cumplido todas las condiciones, lleve a cabo el procedimiento siguiente y se encenderá el indicador.

- Tire de la palanca hacia usted para hacer ráfagas con las luces de carretera y luego suéltela mientras conduce.

* No disponible en todos los modelos

►► Luces de carretera automáticas*

El sistema de luces de carretera automáticas no funciona siempre en todas las situaciones. El sistema solo presta asistencia al conductor. Observe siempre el entorno y cambie los faros entre luces de carretera y luces de cruce manualmente si resulta necesario.

Si advierte que los cambios en los intervalos de las luces son inconvenientes para conducir, cambie las luces de carretera manualmente.

El rango y la distancia de reconocimiento de la cámara puede variar en función de las condiciones que rodean el vehículo.

En relación con el manejo de la cámara instalada en el interior del parabrisas, consulte la información siguiente.

► **Cámara detectora delantera** P. 534

Para que las luces de carretera automáticas funcionen correctamente:

- No coloque un objeto que refleje luz en el salpicadero.
- Mantenga el lavaparabrisas limpio alrededor de la cámara.
- Al limpiar el lavaparabrisas, tenga cuidado de no aplicar el limpiador de lavaparabrisas a la lente de la cámara.
- No coloque ningún objeto, etiqueta o adhesivo en la zona alrededor de la cámara.
- No toque la lente de la cámara.

Si la cámara recibe un impacto fuerte o si necesita reparar el área cercana a la cámara, consulte a un concesionario.

■ Cambio automático entre las luces de carretera y las luces de cruce

Cuando las luces de carretera automáticas están activas, los faros cambian entre luces de carretera y luces de cruce según las condiciones siguientes.

Cambio a luces de carretera:

Se deben cumplir todas las condiciones siguientes antes de que se enciendan las luces de carretera.

- La velocidad del vehículo es de 40 km/h o más.
- No hay ningún vehículo delante o en dirección contraria con los faros o las luces traseras encendidos.
- Hay poco alumbrado público en la carretera.



Cambio a luces de cruce:

Se debe cumplir una de las condiciones siguientes antes de que se enciendan las luces de cruce.

- La velocidad del vehículo es de 24 km/h o menos.
- Hay un vehículo delante o en dirección contraria con los faros o las luces traseras encendidos.
- Hay mucho alumbrado público en la carretera.

■ Cambio manual entre las luces de carretera y las luces de cruce

Si desea cambiar manualmente los faros entre las luces de carretera y las luces de cruce, siga uno de los procedimientos siguientes. Tenga en cuenta que cuando lo haga, el indicador de luces de carretera automáticas se apagará y el sistema se desactivará.

Con la palanca:

Tire de la palanca hacia usted para hacer ráfagas con las luces de carretera y suéltela en un segundo mientras conduce.

- Para volver a activar las luces de carretera automáticas, tire de la palanca hacia usted para hacer ráfagas con las luces de carretera y luego suéltela mientras conduce. El indicador de luces de carretera automáticas se enciende.

Con el interruptor de las luces:

Gire el interruptor de luces a la posición .

- Para volver a activar las luces de carretera automáticas, gire el interruptor de las luces hasta la posición **AUTO** cuando la palanca esté en la posición de luces de cruce y el indicador de las luces de carretera automáticas se encenderá.

☒ Cómo usar las luces de carretera automáticas

En los casos siguientes, es posible que el sistema de luces de carretera automáticas no cambie los faros de forma adecuada o bien es posible que se modifique el tiempo de cambio. En caso de que el sistema de cambio automático no se adecue a sus hábitos de conducción, cambie los faros manualmente.

- El brillo de las luces del vehículo de delante o en dirección contraria es intenso o escaso.
- La visibilidad está reducida a causa del tiempo meteorológico (lluvia, nieve, niebla, escarcha en el lavaparabrisas, etc.).
- Fuentes de luz del entorno, como las luces de la calle, las vallas publicitarias eléctricas y los semáforos, iluminan la carretera.
- El nivel de brillo de la carretera cambia en forma constante.
- La carretera presenta baches o muchas curvas.
- Un vehículo aparece de forma repentina delante o un vehículo frente a usted no va en dirección contraria ni hacia delante.
- Su vehículo está inclinado con una carga pesada en la parte posterior.
- Un semáforo, espejo u otro objeto brillante delante refleja una luz fuerte hacia el vehículo.
- El vehículo que circula en dirección contraria desaparece a menudo debajo los árboles junto a la carretera o tras las barreras de la mediana.
- El vehículo de delante o que circula en dirección contraria es una motocicleta, bicicleta, motoneta o cualquier otro vehículo pequeño.

El sistema de luces de carretera automáticas mantiene las luces de cruce cuando:

- Los limpiaparabrisas funcionan a alta velocidad.
- La cámara ha detectado una niebla densa.

■ Cómo apagar las luces de carretera automáticas

Se puede apagar el sistema de luces de carretera automáticas. Si desea apagar o encender el sistema, pase el modo de alimentación a CONTACTO y a continuación siga los procedimientos siguientes con el vehículo detenido.

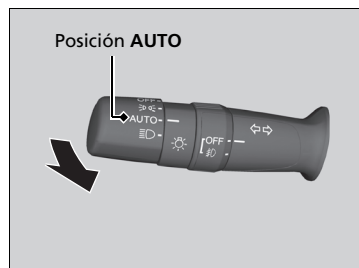

Para apagar el sistema:

Con el interruptor de las luces en **AUTO**, tire de la palanca hacia usted y manténgala como mínimo 40 segundos.

Cuando el indicador de las luces de carretera automáticas haya parpadeado dos veces, suelte la palanca.

Para activar el sistema:

Con el interruptor de las luces en **AUTO**, tire de la palanca hacia usted y manténgala como mínimo 30 segundos.

Cuando el indicador de las luces de carretera automáticas haya parpadeado una vez, suelte la palanca.

►►Cómo apagar las luces de carretera automáticas

Si apaga el sistema de luces de carretera automáticas, el sistema no funcionará hasta que lo encienda.

Estacione en un lugar seguro antes de apagar o encender el sistema.

Limpia/lavaparabrisas

Limpia/lavaparabrisas



Los limpia/lavaparabrisas se pueden utilizar cuando la modalidad de alimentación está en CONTACTO.

■ MIST

El limpiaparabrisas funcionará a velocidad elevada hasta que suelte la palanca.

■ Interruptor del limpiaparabrisas (OFF, INT*/AUTO*, LO, HI)

Mueva la palanca arriba o abajo para cambiar los ajustes del limpiaparabrisas.

■ Ajuste del funcionamiento del limpiaparabrisas*

Gire el anillo de ajuste para regular el funcionamiento del limpiaparabrisas.

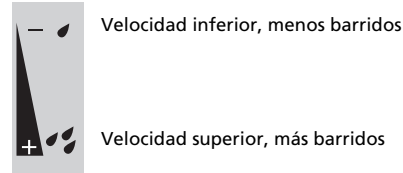

■ Lavaparabrisas

El pulverizador se acciona jalando de la palanca hacia atrás.

Al liberar la palanca durante más de un segundo, la pulverización se detiene, los limpiaparabrisas efectúan dos o tres barridos más para despejar el parabrisas y, a continuación, se detienen.

*1: Modelos con funcionamiento intermitente manual

*2: Modelos con funcionamiento intermitente automático

* No disponible en todos los modelos

CONTINUA

► Limpia/lavaparabrisas

AVISO

No utilice el limpiaparabrisas con el parabrisas seco. Se puede arañar el parabrisas o las gomas de las escobillas pueden resultar dañadas.

AVISO

Si hace frío, las escobillas del parabrisas podrían congelarse. Si se accionan los limpiaparabrisas en estas condiciones pueden resultar dañados. Utilice el desempañador o parabrisas térmico* para calentar el parabrisas y después accione los limpiaparabrisas.

Modelos con anillo de ajuste de tiempo de intermitencia

Si el vehículo acelera cuando el limpiaparabrisas está funcionando en modo intermitente, la duración del limpiaparabrisas intermitente se reduce.

Cuando el vehículo acelera, el ajuste de intervalo de funcionamiento más corto del limpiaparabrisas (4) y el ajuste LO pasan a ser el mismo.

AVISO

Desactive los lavacrystales si no sale líquido lavacrystales. La bomba puede resultar dañada.

■ Limpiaaparabrisas intermitentes automáticos*

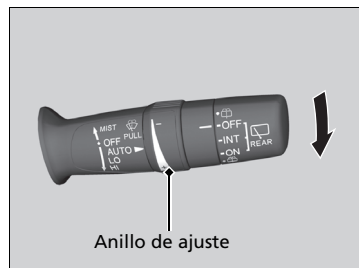

Al bajar la palanca hacia **AUTO**, los limpiaaparabrisas efectúan un barrido y pasan al modo automático.

Los limpiaaparabrisas funcionan de forma intermitente, a baja velocidad o a alta velocidad, y se detienen según la cantidad de lluvia detectada por el sensor de lluvia.

■ Ajuste de sensibilidad en modo automático

Cuando la función del limpiaaparabrisas está en **AUTO**, se puede ajustar la sensibilidad del sensor de lluvia (mediante el anillo de ajuste) para que los limpiaaparabrisas funcionen de acuerdo con su preferencia.

Sensibilidad del sensor

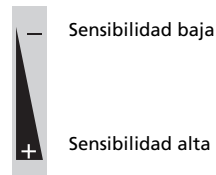

► Limpia/lavaparabrisas

Si los limpiaaparabrisas dejan de funcionar debido a cualquier obstáculo, como acumulación de nieve, estacione el vehículo en un lugar seguro.

Gire el interruptor del limpiaaparabrisas a la posición **OFF** y pase el modo de alimentación a ACCESORIOS o VEHÍCULO APAGADO; a continuación, retire el obstáculo.

El motor del limpiaaparabrisas puede detener temporalmente su funcionamiento para evitar una sobrecarga. El funcionamiento del limpiaaparabrisas volverá a la normalidad en pocos minutos, una vez que el circuito se normalice.

► Limpiaaparabrisas intermitentes automáticos*

El sensor de lluvia está situado donde se muestra en la ilustración.

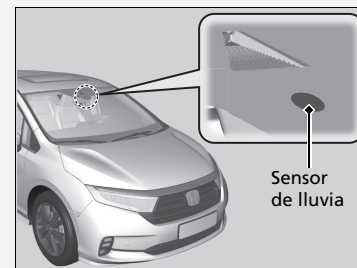

AVISO

A fin de evitar graves daños en el sistema del limpiaaparabrisas, **AUTO** siempre debe pasarse a **OFF** en la situación siguiente:

- Al limpiar el parabrisas
- Al atravesar un túnel de lavado
- No hay lluvia

■ Limpia/lavaparabrisas trasero

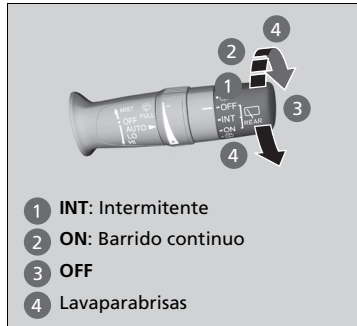

Los limpia/lavaparabrisas traseros se pueden utilizar cuando el modo de alimentación está en CONTACTO.

■ Interruptor del limpiaparabrisas (OFF, INT, ON)

Cambie el ajuste del interruptor de limpiaparabrisas según la intensidad de la lluvia.

■ Lavaparabrisas (🚰)

El surtidor se acciona mientras gira el interruptor a esta posición.

Sosténgalo para activar el limpiaparabrisas y para accionar el surtidor del lavaparabrisas. Cuando lo suelte, el surtidor del lavaparabrisas se detendrá y el limpiaparabrisas trasero volverá al ajuste del interruptor seleccionado tras varios barridos.

■ Funcionamiento marcha atrás

Al poner la transmisión en **R** con el limpiaparabrisas activado, el limpiaparabrisas trasero funciona automáticamente de la siguiente manera, aunque el interruptor esté desconectado.

Posición del limpiaparabrisas delantero	Funcionamiento del limpiaparabrisas trasero
INT ^{*1} (Intermitente)	Intermitente
AUTO ^{*2} (Intermitente)	
LO (Barrido a baja velocidad)	Continuo
HI (Barrido a alta velocidad)	

*1: Modelos con funcionamiento intermitente manual
 *2: Modelos con funcionamiento intermitente automático

Botón del desempañador trasero/retrovisores térmicos*

Modelos con sistema de control de aire acondicionado de triple zona

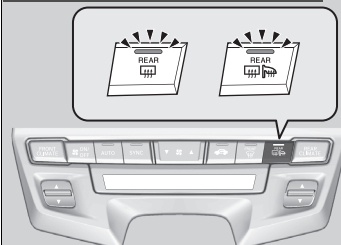

Modelos con sistema de control de aire acondicionado de doble zona

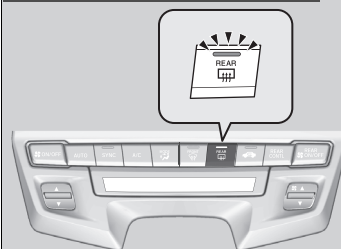

Pulse el botón del desempañador trasero y los retrovisores térmicos de las puertas* para desempañar la luneta y los retrovisores* cuando la modalidad de alimentación esté en CONTACTO.

El desempañador trasero y los retrovisores térmicos* se desconectan automáticamente transcurridos 10-30 minutos, dependiendo de la temperatura exterior.

Sin embargo, si la temperatura exterior es de 0°C o inferior, no se desconectan automáticamente.

►► Botón del desempañador trasero/retrovisores térmicos*

Este sistema consume mucha potencia, así que apáguelo en cuanto se haya desempañado la luneta. Tampoco use el sistema durante mucho tiempo mientras el motor esté en ralentí. Puede reducir la carga de la batería, dificultando el arranque del motor.

Modelos con botón de retrovisores térmicos

Cuando se pasa la modalidad de alimentación a CONTACTO y la temperatura exterior es inferior a 5°C, el retrovisor térmico puede activarse automáticamente durante 10 minutos.

Botón del parabrisas térmico*

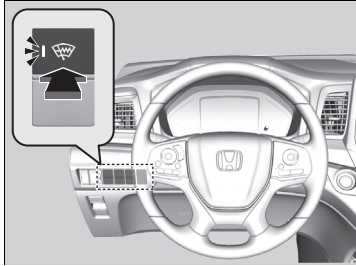

Pulse el botón del parabrisas térmico para desempañar el parabrisas cuando la modalidad de alimentación esté en CONTACTO.

►►Botón del parabrisas térmico*

Este sistema consume mucha energía, de modo que apáguelo cuando la ventana esté descongelada. Además, no utilice el sistema durante mucho tiempo cuando el motor funcione en ralentí. Puede reducir la carga de la batería, dificultando el arranque del motor.

Si la temperatura exterior es inferior a 4°C, el parabrisas térmico puede activarse automáticamente. El sistema se desactiva por sí mismo una vez que la temperatura exterior alcanza 6°C.

* No disponible en todos los modelos

Control de brillo

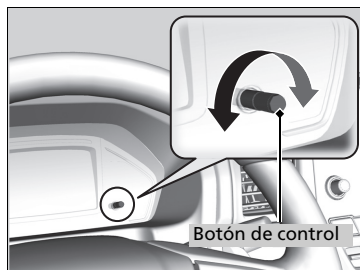

Cuando el modo de alimentación está en CONTACTO, puede usar el control de control de brillo para ajustar el brillo del tablero de instrumentos.

Más brillo: Gire el control hacia la derecha.

Menos brillo: Gire el control hacia la izquierda.

Oír un aviso acústico cuando el nivel de brillo llegue al mínimo o al máximo. Algunos segundos después de haber ajustado el brillo, volverá a la pantalla anterior.

■ Indicador de nivel de brillo

Al ajustar el brillo aparece en la interfaz de información del conductor un indicador de nivel de brillo.

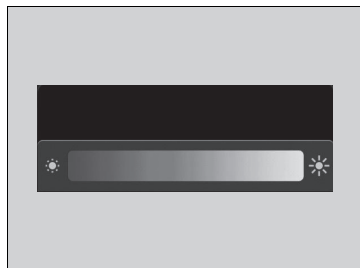

»Control de brillo

El brillo del panel de instrumentos se reducirá cuando se hayan cumplido las condiciones siguientes:

- La modalidad de alimentación se encuentra en la posición de CONTACTO.

Modelos sin control automático de luces

- Las luces de posición están encendidas.

Modelos con control automático de luces

- El interruptor de luz está en una posición distinta a apagado y afuera está oscuro.

Se puede ajustar el brillo de forma diferente para cuando las luces exteriores están encendidas y para cuando están apagadas.

Sistema de memoria de posición de conducción *

Con el sistema de memoria de posición de conducción se pueden almacenar dos posiciones del asiento del conductor (excepto para el apoyo lumbar eléctrico) y los retrovisores de las puertas. Al desbloquear y abrir la puerta del conductor con un control a distancia, el asiento y los retrovisores exteriores se ajustan automáticamente a una de las dos posiciones preestablecidas.

Al entrar al vehículo, la interfaz de información al conductor muestra brevemente qué control a distancia se ha usado para desbloquear el vehículo.

- El transmisor **DRIVER 1** está vinculado al botón de memorización 1.
- El transmisor **DRIVER 2** está vinculado al botón de memorización 2.

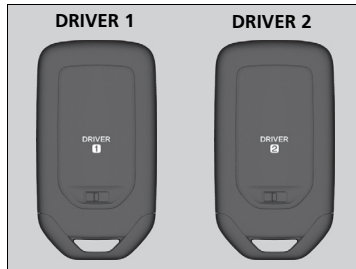

El asiento del conductor se mueve hacia atrás, dependiendo de la posición del asiento ajustada, una vez que:

- Se detiene el vehículo.
- Coloque la caja de cambios en **P**.
- Pase la modalidad de alimentación a VEHÍCULO APAGADO.
- Se abre la puerta del conductor.

Una vez que la modalidad de alimentación está en ACCESORIOS, el asiento del conductor se mueve a la posición **DRIVER 1** o **2** predefinida.

►►Sistema de memoria de posición de conducción *

Mediante la pantalla del sistema de audio/información puede desactivar la función de ajuste automático del asiento y los retrovisores de las puertas.

► Funciones personalizadas P. 392

La función de salida fácil del asiento del conductor:

- Se mueve hacia atrás para facilitar la salida del vehículo.
- Se puede activar/desactivar.

► Funciones personalizadas P. 392

Funcionamiento del sistema

El sistema no funcionará si:

- La velocidad del vehículo es superior a 3 km/h.
- Se pulsa cualquiera de los botones de memoria mientras el asiento está en movimiento.
- Se ajusta la posición del asiento durante el funcionamiento.
- La posición de memoria 1 o 2 se ajusta completamente hacia atrás.

Memorización de una posición de asiento

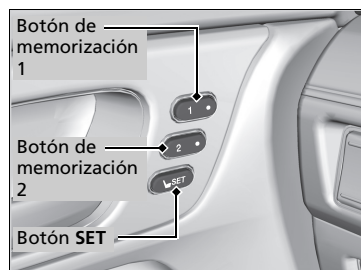

1. Pase la modalidad de alimentación a CONTACTO. Ajuste el asiento del conductor y los retrovisores de las puertas en la posición deseada.
2. Pulse el botón **SET**.
 - Se oír el aviso acústico y el testigo del botón de memoria parpadeará.
3. Mantenga oprimido el botón de memoria **1** o **2** en los cinco segundos siguientes después de haber oprimido el botón **SET**.
 - Una vez memorizada la posición del asiento y de los retrovisores exteriores, el testigo del botón que ha presionado se mantiene encendido.

Recuperación de una posición guardada

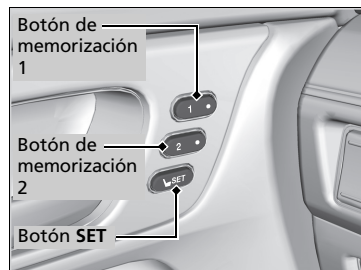

1. Coloque la caja de cambios en **P**.
2. Aplique el freno de estacionamiento.
3. Pulse un botón de memoria (**1** o **2**).
 - Se oír el aviso acústico y el testigo parpadeará.

El asiento y los retrovisores de las puertas se moverán automáticamente a la posición memorizada. Al finalizar el movimiento, se oír un aviso acústico y el testigo permanecerá encendido.

Memorización de una posición de asiento

Después de pulsar el botón **SET**, se cancela la operación de memorización en estos casos:

- No se oprime un botón de memorización en los cinco segundos siguientes.
- Se reajusta la posición del asiento y de los retrovisores antes de que suene el aviso acústico doble.
- Se pasa la modalidad de alimentación a cualquier posición que no sea CONTACTO.

Recuperación de una posición guardada

El asiento y los retrovisores de las puertas dejarán de moverse si:

- Pulsa el botón **SET**, el botón de memoria **1** o **2**.
- Ajusta la posición del asiento o de los retrovisores.
- Ponga la palanca de cambios a una posición que no sea **P**.

Ajuste del volante

La altura y distancia del volante respecto al cuerpo del conductor se pueden ajustar de modo que se pueda agarrar el volante cómodamente en una postura de conducción adecuada.

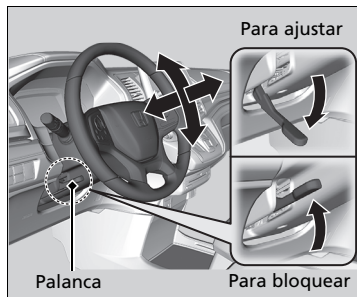

1. Empuje la palanca de ajuste del volante hacia abajo.
 - ▶ La palanca de ajuste del volante está debajo de la columna de la dirección.
2. Ajuste el volante hacia arriba o hacia abajo, hacia dentro o hacia fuera.
 - ▶ Asegúrese de que puede ver los indicadores y testigos del tablero de instrumentos.
3. Tire de la palanca de ajuste del volante hacia arriba para bloquear el volante en su sitio.
 - ▶ Después de ajustar la posición, asegúrese de que ha bloqueado firmemente el volante en su sitio; para ello, trate de moverlo hacia arriba, hacia abajo, hacia dentro y hacia fuera.

⚠Ajuste del volante

⚠ADVERTENCIA

El ajuste de la posición del volante con el vehículo en marcha puede causar la pérdida de control del vehículo y lesiones graves en caso de colisión.

Ajuste el volante solamente cuando el vehículo esté detenido.

Retrovisor interior

Ajuste el ángulo del espejo retrovisor desde el asiento del conductor en la posición de conducción correcta.

■ Retrovisor con posiciones de día y noche*

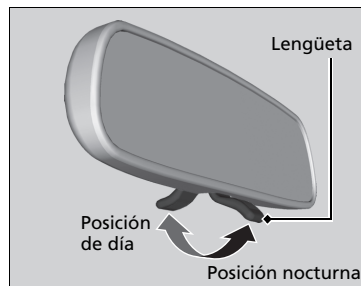

Gire la lengüeta para cambiar la posición. La posición nocturna contribuye a reducir el deslumbramiento de los faros de los vehículos posteriores después del crepúsculo.

■ Retrovisor de antirreflejo automático* y retrovisores eléctricos de las puertas*

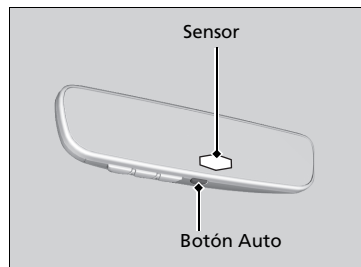

Al conducir de noche, el retrovisor y los retrovisores eléctricos de las puertas con atenuación automática* reducen el reflejo de los faros del vehículo que circula detrás. Pulse el botón AUTO para activar y desactivar esta función. Al activarla, se enciende el testigo AUTO.

» Retrovisores

Mantenga los retrovisores interiores y exteriores limpios y ajustados para mantener una buena visibilidad.

Ajuste los retrovisores antes de empezar a conducir.

» **Asientos delanteros** P. 219

» Retrovisor de antirreflejo automático* y retrovisores eléctricos de las puertas*

La función automática antirreflejo se cancela cuando la caja de cambios está en la posición **R**.

Retrovisores eléctricos

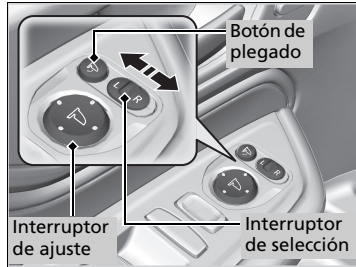

Solamente puede ajustar los retrovisores de las puertas cuando la modalidad de alimentación está en CONTACTO.

■ Ajuste de posición de los retrovisores

Interruptor de selección L/R: Seleccione el retrovisor izquierdo o derecho. Después de ajustar el retrovisor, devuelva el interruptor a la posición central.

Interruptor de ajuste de posición del retrovisor:

Oprima el interruptor hacia la izquierda, derecha, arriba o abajo para mover el retrovisor.

■ Retrovisores plegables

Pulse el botón de plegado para plegar y desplegar los retrovisores de las puertas.

■ Inclinación de los retrovisores de las puertas en marcha atrás*

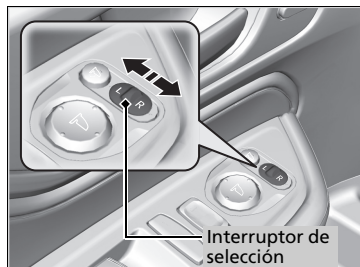

Si está activada esta función, los retrovisores de las puertas se inclinan automáticamente hacia abajo cuando se coloca la palanca de cambios en la posición **R**; esto mejora la visibilidad en el lado de interés al retroceder. El retrovisor regresa automáticamente a su posición original cuando se quita la palanca de cambios de **R**.

Para activar esta función, pase la modalidad de alimentación a CONTACTO y deslice el interruptor de selección a la izquierda o a la derecha.

Asientos delanteros

Dejar espacio suficiente.



Mover hacia atrás.

Ajuste el asiento del conductor lo más atrás posible, en una posición que le permita mantener el control total del vehículo. Deberá poder sentarse con la espalda recta bien apoyada en el respaldo y pisar adecuadamente los pedales, sin tener que inclinarse hacia delante, y agarrar el volante con comodidad. El asiento del acompañante deberá ajustarse de forma similar, para que permanezca lo más alejado posible del airbag frontal del salpicadero.

Asientos

ADVERTENCIA

Sentarse demasiado cerca del airbag delantero puede causar lesiones graves, e incluso mortales, si se disparan los airbags frontales.

Siéntese siempre en una postura lo más alejada posible de los airbags frontales que le permita mantener el control del vehículo.

Además del ajuste de los asientos, puede ajustar el volante arriba y abajo, hacia dentro y hacia fuera. Deje como mínimo 25 cm entre el centro del volante y el tórax.

Realice siempre los ajustes de los asientos antes de iniciar la marcha.

Ajuste de las posiciones de los asientos

Ajuste de la posición horizontal



Ajuste de la altura (solo asiento del conductor)

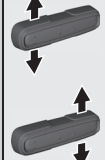

Ajuste de la inclinación del respaldo



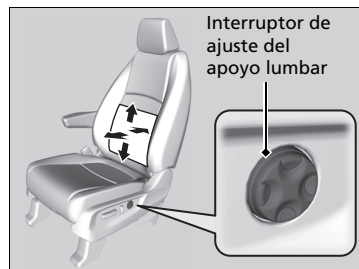

■ **Interruptor de ajuste del apoyo lumbar***

Presione la parte superior: Para subir el apoyo lumbar.

Presione la parte inferior: Para bajar el apoyo lumbar.

Presione el frente: Para aumentar todo el apoyo lumbar.

Presione la parte trasera: Para disminuir todo el apoyo lumbar.

■ Ajuste de los respaldos

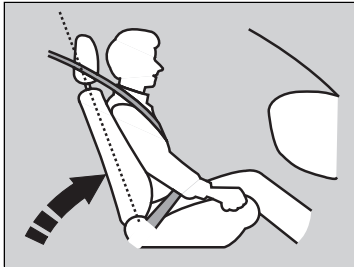

Ajuste el respaldo del asiento del conductor a una posición recta que le resulte cómoda, dejando una amplia separación entre el pecho y la tapa del airbag en el centro del volante.

El acompañante deberá ajustar su asiento en una posición recta que le resulte confortable.

Si el asiento se inclina de forma que el cinturón no quede ajustado al pecho de los ocupantes, se reducirá la capacidad de retención del cinturón. Además, aumentan las posibilidades de que se deslicen por debajo del cinturón en caso de colisión y sufran lesiones graves. Cuanto más inclinado está un asiento, mayor es el riesgo de sufrir lesiones.

▣ Ajuste de los respaldos

⚠ ADVERTENCIA

Circular con el respaldo del asiento demasiado inclinado puede causar lesiones graves o mortales en caso de colisión.

Ajuste el respaldo en posición recta y apoyando bien la espalda en el respaldo.

No ponga cojines, ni otros objetos, entre el respaldo y la espalda.

Si lo hace puede entorpecer el funcionamiento del cinturón de seguridad o del airbag.

Si no puede adoptar una postura lo bastante alejada del volante y que le permita llegar a los controles del vehículo, se recomienda que investigue la posibilidad de utilizar equipamiento adaptativo.

Segunda fila de asientos

■ Ajuste de las posiciones de los asientos

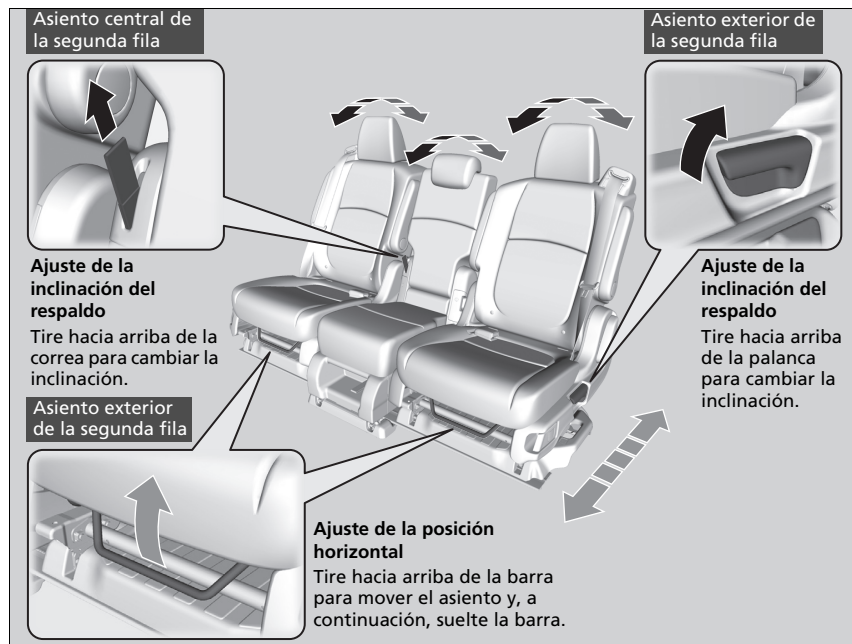

» Segunda fila de asientos

⚠ ADVERTENCIA

Si el respaldo o el asiento no están bien asegurados, pueden soltarse o caer de forma repentina en caso de una aceleración o frenada brusca o durante un choque.

Si un asiento o respaldo de asiento se sueltan o caen de forma repentina pueden ocasionar lesiones graves o incluso la muerte.

Antes de iniciar la conducción, confirme siempre que los asientos y respaldos están bien bloqueados en su posición.

» Ajuste de las posiciones de los asientos

Una vez que haya ajustado correctamente un asiento, empújelo hacia adelante y hacia atrás para asegurarse de que está en bloqueado en su sitio.

■ Plegado de los asientos exteriores de la segunda fila

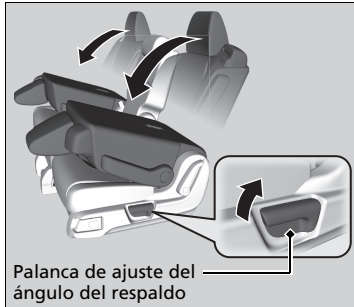

1. Tire hacia arriba de los reposabrazos.
2. Baje la reposacabeza a su posición más baja.
3. Retrase al máximo el asiento.
4. Tire de la palanca de ajuste del ángulo del respaldo y pliegue el respaldo hacia abajo.

Para devolver el asiento a su posición original, tire hacia arriba de la palanca de ajuste del ángulo del respaldo hasta colocarlo en posición vertical.

■ Acceso a la tercera fila de asientos

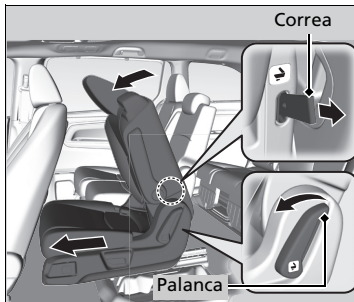

Al tirar de la palanca de ajuste o de la correa de liberación, el respaldo del asiento exterior de la segunda fila se inclina hacia adelante.

- ▶ El asiento completo se desliza hacia delante.

▶▶ Plegado de los asientos exteriores de la segunda fila

Excepto modelos de Oriente Medio

Asegúrese de que el respaldo no ejerza presión sobre el asiento del pasajero delantero tras haberlo plegado, ya que esto puede provocar el funcionamiento incorrecto de los sensores de peso del asiento del pasajero delantero.

▶ Indicador de desactivación del airbag frontal del acompañante P. 61

Los asientos delanteros deben estar lo bastante desplazados hacia delante como para que no interfieran en los asientos de la segunda fila, ya que estos asientos son plegables.

Asegúrese de que el respaldo y la base del asiento quedan firmemente bloqueados en su sitio antes de empezar a conducir.

■ Extracción del asiento central de la segunda fila

El asiento central de la segunda fila multifuncional del vehículo es extraíble.

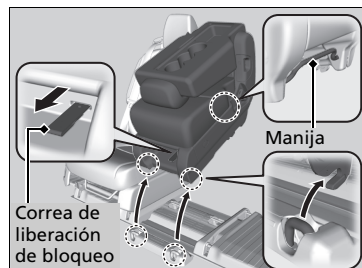

1. Primero guarde el cinturón de seguridad central. Introduzca una llave en la ranura lateral del enganche de anclaje.
2. Retraiga el cinturón de seguridad hacia el soporte del techo.
 - ❏ **Cinturón de seguridad con anclaje desmontable** P. 42
3. Pliegue el respaldo.
4. Tire de la correa de liberación de bloqueo situada bajo el cojín del asiento y levante la parte posterior del asiento.
 - Para elevar el asiento, agarre la manija por debajo del lado posterior del cojín del asiento.
5. Tire del respaldo ligeramente y gírelo hacia arriba.
 - Así se suelta la parte delantera del asiento del suelo.

►► Extracción del asiento central de la segunda fila

No extraiga el asiento durante la conducción.

El asiento central multifuncional se puede utilizar como portabebidas cuando está plegado.

❏ **Portabebidas** P. 241

Para volver a instalar el asiento, enganche primero la parte delantera del asiento al suelo. Empuje la parte trasera del respaldo hacia abajo para que quede bloqueado en su posición. Asegúrese de que el asiento esté trabado antes de iniciar la marcha.

Extracción de un asiento exterior de la segunda fila

Los asientos exteriores de la segunda fila del vehículo son extraíbles.

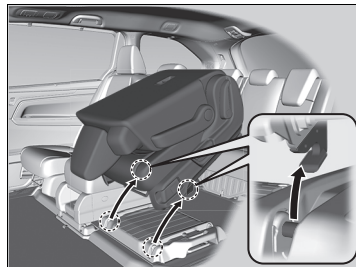
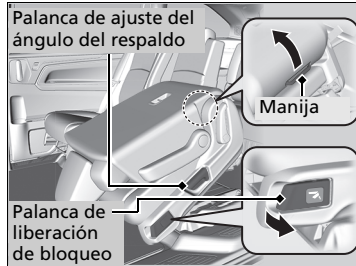

1. Baje la cabecera a su posición más baja.
2. Retrese al máximo el asiento.
3. Pliegue el respaldo.
4. Tire de la palanca de liberación de bloqueo y libere la parte posterior del asiento.
 - Para elevar el asiento, agarre la manija por debajo del lado posterior del respaldo.
5. Tire del respaldo ligeramente y gírelo hacia arriba.
 - Así se suelta la parte delantera del asiento del suelo.

Extracción de un asiento exterior de la segunda fila

No extraiga el asiento durante la conducción.

Para volver a instalar el asiento, enganche primero la parte delantera del asiento al suelo. Empuje la parte trasera del respaldo hacia abajo para que quede bloqueado en su posición. Asegúrese de que el asiento esté trabado antes de iniciar la marcha.

■ Desplazamiento de los asientos deslizantes de la segunda fila

Los asientos exteriores de la segunda fila del vehículo son deslizantes.



1. Extraiga el asiento central de la segunda fila.
 ☑ Extracción del asiento central de la segunda fila P. 224
2. Tire hacia arriba de la manija en el lateral del asiento exterior de la segunda fila y deslice el asiento.

☞ Desplazamiento de los asientos deslizantes de la segunda fila

Cuando los asientos exteriores de la segunda fila están en la posición de deslizamiento (centrada), los pasajeros pueden acceder más fácilmente a la tercera fila de asientos.

Tercera fila de asientos

■ Ajuste de las posiciones de los asientos

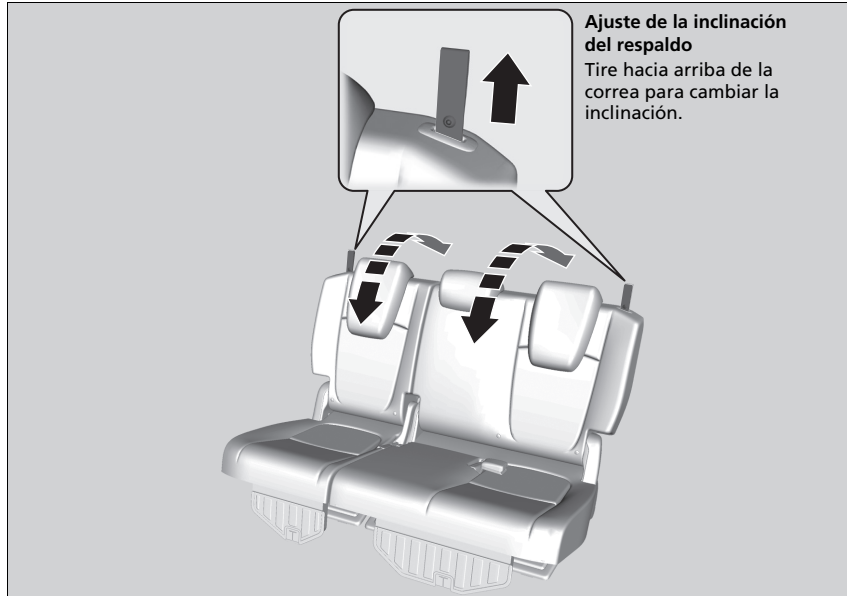

☒ Ajuste de las posiciones de los asientos

Una vez que haya ajustado correctamente un asiento, empújelo hacia adelante y hacia atrás para asegurarse de que está en bloqueado en su sitio.

■ Plegado de la tercera fila de asientos en un movimiento

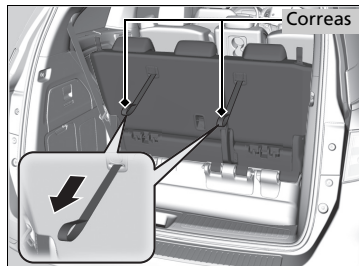

1. Primero guarde el cinturón de seguridad central. Introduzca una llave en la ranura lateral del enganche de anclaje.
2. Retraiga el cinturón de seguridad hacia el soporte del techo.
 - **Cinturón de seguridad con anclaje desmontable** P. 42
3. Baje las cabeceras a su posición más baja.
4. Las mitades izquierda y derecha se pueden plegar por separado. Tire de cualquier correa para liberar el bloqueo de la pata delantera del asiento de la tercera fila.
5. Siga jalando de la correa para plegar el asiento hasta el maletero.

►► Plegado de la tercera fila de asientos en un movimiento

Retire cualquier objeto del maletero antes de plegar la tercera fila de asientos.

La etiqueta de instrucciones se encuentra colocada en la parte posterior del respaldo de la tercera fila.

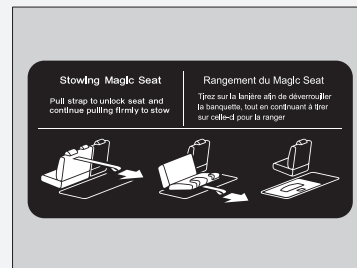

Cuando pliegue un lado de la tercera fila de asientos y use la parte no plegada del maletero, asegúrese de que el equipaje esté bien sujeto. Los objetos sueltos pueden salir despedidos hacia adelante y causar lesiones si se frena bruscamente.

■ Para volver a colocar el asiento a su posición vertical:

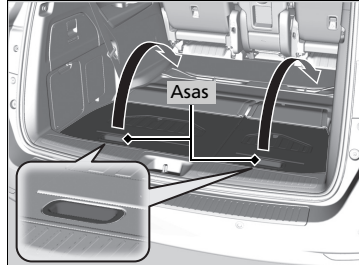

1. Agarre la manija desde el exterior.
Tire del asiento plegado y gírelo hacia delante.

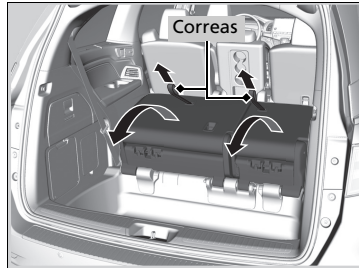

2. La pata delantera se engancha automáticamente.
Tire de la correa para colocar el respaldo en vertical.

☒ Para volver a colocar el asiento a su posición vertical:

Asegúrese de que el asiento esté trabado antes de iniciar la marcha.

■ Recordatorio de los asientos traseros

Esta función le alerta de la posible presencia de pasajeros u objetos en los asientos de la segunda y la tercera fila. Se activa cuando el vehículo está configurado en el modo de alimentación VEHÍCULO APAGADO si las puertas traseras se abrieron poco antes o después de dar el CONTACTO.



Aparece un recordatorio en la interfaz de información del conductor y suena una alerta cuando el modo de alimentación se configura como VEHÍCULO APAGADO.

Aparece un recordatorio en la pantalla de información/audio cuando el modo de alimentación se configura como VEHÍCULO APAGADO. Para descartar la notificación, seleccione **Descartar**.

▣ Recordatorio de los asientos traseros

Cuando el modo de alimentación es VEHÍCULO APAGADO, el recordatorio se enciende brevemente y se desactiva la función.

El recordatorio no se encenderá si el modo de alimentación no se ha pasado a CONTACTO en un plazo de 10 minutos después de haber usado las puertas traseras.

El sistema no detecta pasajeros en los asientos traseros. En su defecto, puede detectar si una puerta trasera está abierta y cerrada, para indicar que podría haber algo en los asientos traseros.

Puede desactivar el ajuste de notificación.
Funciones personalizadas P. 392

Mantenga una postura adecuada

Una vez que todos los ocupantes han ajustado sus asientos y cabeceras, y se han abrochado los cinturones de seguridad, es fundamental que continúen sentados con la espalda recta bien apoyada en el respaldo y los pies en el suelo hasta que el vehículo estacione en un lugar seguro con el motor apagado.

Sentarse incorrectamente puede incrementar las posibilidades de que se produzcan lesiones en caso de colisión. Por ejemplo, si un ocupante se agacha, se tumba, se gira hacia los lados, se sienta hacia delante, se inclina hacia adelante o hacia los lados o levanta uno o los dos pies del suelo, aumentan en gran medida las posibilidades de que sufra lesiones en caso de colisión.

Además, un ocupante colocado incorrectamente en el asiento delantero puede sufrir lesiones graves o mortales en caso de colisión al golpearse con partes interiores del vehículo o por el impacto del airbag al inflarse.

▶▶ Mantenga una postura adecuada

ADVERTENCIA

Sentarse incorrectamente o mal colocado puede causar lesiones graves o mortales en una colisión.

Siéntese siempre con la espalda recta y bien apoyada en el respaldo y los pies en el piso.

Cabeceras

Su vehículo está equipado con cabeceras en todos los asientos.

Ajuste de la posición de las cabeceras delanteros y exteriores de la segunda y tercera filas

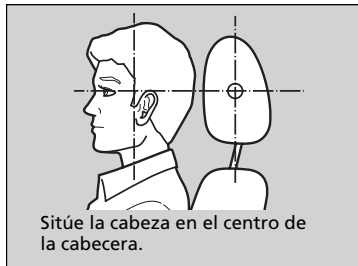

Las cabeceras resultan más efectivos para evitar el llamado efecto latigazo y otras lesiones por impacto trasero cuando la parte central posterior de la cabeza del ocupante está a la altura del centro de la cabecera. La parte superior de las orejas del ocupante debe quedar a la altura del centro de la cabecera.

► Cabeceras

⚠ ADVERTENCIA

La incorrecta colocación de las cabeceras reduce su efectividad e incrementa las posibilidades de que se produzcan lesiones graves en caso de colisión.

Asegúrese de que las cabeceras están en su sitio y colocados correctamente antes de iniciar la marcha.

Para que el sistema de sujeción de la cabeza funcione correctamente:

- No cuelgue objetos en las cabeceras o en las patas de las cabeceras.
- No coloque objetos entre un ocupante y el respaldo.
- Monte cada cabecera en su sitio.

Exteriores delanteros y de la segunda fila

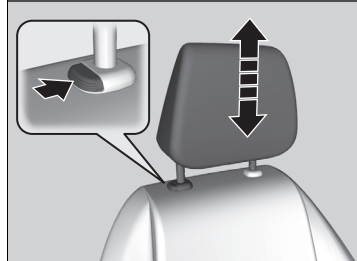

Para elevar la cabecera: Tire de él hacia arriba.

Para bajar la cabecera: Empújelo hacia abajo mientras oprime el botón de liberación.

Exterior de la tercera fila

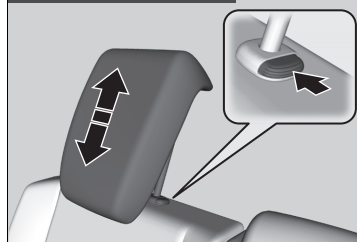

■ Cambio de las posiciones de la cabecera central de la segunda y tercera filas

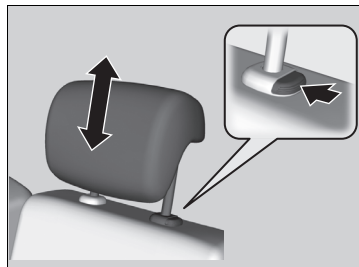

Los pasajeros que ocupan el asiento central de la segunda o tercera filas deben ajustar su cabeceras a una altura adecuada antes de que el vehículo inicie la marcha.

Para elevar la cabecera:

Tire de él hacia arriba.

Para bajar la cabecera:

Empújelo hacia abajo mientras oprime el botón de liberación.

■ Desmontaje y montaje de las cabeceras

Los cabeceras se pueden desmontar para su limpieza o reparación.

Para retirar la cabecera:

Tire de la cabecera hacia arriba hasta el tope. A continuación, pulse el botón de liberación, tire de la cabecera hacia arriba y sáquelo.

Para volver a montar la cabecera:

Introduzca las patas en su sitio y ajuste la cabecera a la altura correcta mientras pulsa el botón de liberación. Tire hacia arriba de la cabecera para asegurarse de que está bloqueado.

► Cambio de las posiciones de la cabecera central de la segunda y tercera filas

Cuando utilice la cabecera del centro de la segunda o tercera fila, tire de la cabecera hasta su posición más alta. No lo utilice en ninguna posición inferior.

► Desmontaje y montaje de las cabeceras

⚠ ADVERTENCIA

La falta de cabeceras o su instalación incorrecta en los asientos puede causar lesiones graves en caso de accidente.

Asegúrese de montar de nuevo las cabeceras antes de iniciar la marcha.

Para desmontar las cabeceras exteriores de la tercera fila, pliegue el respaldo del asiento en primer lugar.

► **Tercera fila de asientos** P. 227

Reposabrazos

■ Uso del reposabrazos de la primera y exterior de la segunda fila de asientos



Baje el reposabrazos.

Asiento delantero con reposabrazos ajustable

Baje completamente hacia abajo el reposabrazos y, a continuación, tire de él hacia arriba hasta el ángulo deseado.

■ Uso de los reposabrazos de la segunda fila

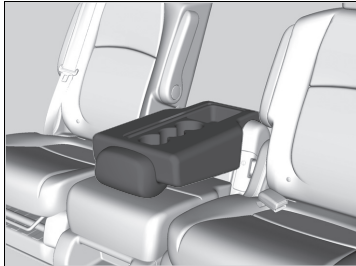

Tire hacia arriba de la correa y pliegue hacia abajo el respaldo del asiento central para usarlo como reposabrazos.

Luces interiores

■ Interruptores de las luces interiores



■ ACTIVADO

Las luces interiores se encienden independientemente de si el maletero y las puertas están abiertos o cerrados.

■ Activación por puertas

Las luces interiores se encienden en las situaciones siguientes:

Delante:

- Cuando el maletero o alguna de las puertas está abierto.
- Al desbloquear la puerta del conductor.
- Cuando la modalidad de alimentación se pasa a VEHÍCULO APAGADO.



Zona de equipaje:

Cuando el maletero esté abierto.

■ DESACTIVADO

Las luces interiores permanecen apagadas independientemente de que el maletero o alguna de las puertas estén abiertas o cerradas.

» Interruptores de las luces interiores

En la posición de activación por la posición de las puertas, las luces interiores reducen su intensidad hasta apagarse 30 segundos después de haber cerrado las puertas.

Las luces se apagan transcurridos 30 segundos de las siguientes situaciones:

- Cuando se desbloquea la puerta del conductor pero no se abre.
 - Cuando se pasa la modalidad de alimentación a VEHÍCULO APAGADO pero no se abre ninguna puerta.
- Se puede cambiar el temporizador de luz interior.

🔧 **Funciones personalizadas** P. 392

Las luces interiores se apagan inmediatamente en las situaciones siguientes:

- Cuando se bloquea la puerta del conductor.
- Cuando se pasa la modalidad de alimentación a CONTACTO.
- Cuando se cierra la puerta del conductor en el modo ACCESORIOS.

Si se deja abierta alguna puerta en la modalidad VEHÍCULO APAGADO, las luces interiores se apagan transcurridos 15 minutos aproximadamente.

Si se deja abierta la compuerta trasera en la modalidad VEHÍCULO APAGADO, la luz de la zona del maletero se apaga transcurridos 30 minutos aproximadamente.

Luces de lectura

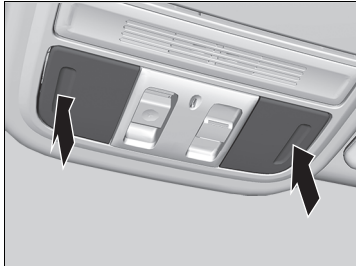

■ Delante

Las luces de lectura se pueden encender y apagar pulsando los cristales.

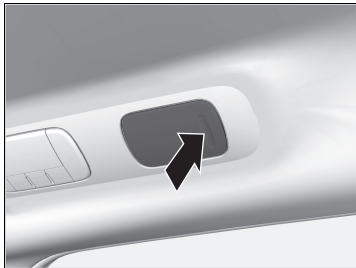

■ Segunda y tercera filas

Las luces de lectura se pueden encender y apagar pulsando el cristal cuando el interruptor de luces interiores delanteras está en la posición de activación por puertas.

☒ Interruptores de las luces interiores

Para evitar que la batería se agote, no deje la luz interior encendida durante mucho tiempo cuando el motor esté apagado.

☒ Luces de lectura

Cuando el interruptor de la luz interior delantera está en la posición de activación de las puertas y alguna de las puertas esté abierta, la luz de lectura no se apagará al pulsar el cristal.

Elementos de almacenamiento

■ Guanterera

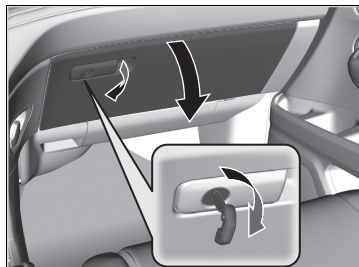

Tire de la manija para abrir la guantera. La guantera se puede bloquear con la llave integrada.

» Elementos de almacenamiento

⚠ ADVERTENCIA

La guantera abierta puede causar graves lesiones al acompañante en caso de colisión, aunque el acompañante viaje con el cinturón de seguridad puesto.

Mantenga siempre cerrada la guantera mientras circula.

Consola

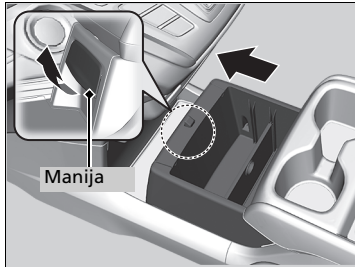

Para abrir la consola, tire de la manija y deslice la consola hacia adelante.

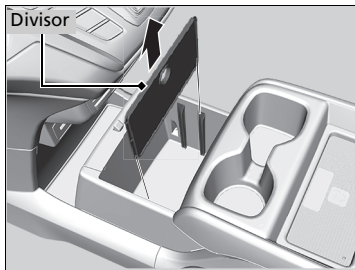

Se puede crear más espacio de almacenaje quitando el separador.

■ Compartimento de la consola con tapa

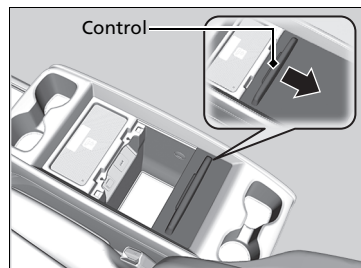

Para abrir el compartimento de la consola, presione el control para desbloquear la tapa y luego deslícela hacia atrás.

■ Bolsillo central*

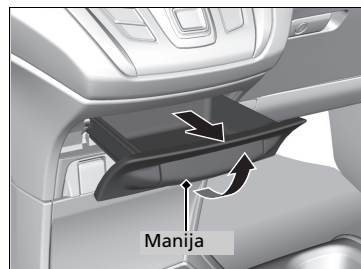

Tire de la manija para abrir el bolsillo central.

Portabebidas



■ Portabebidas de la consola central

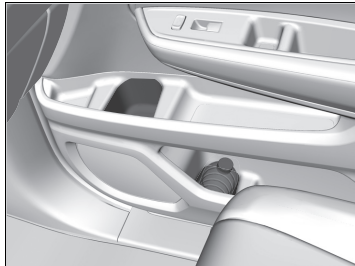

■ Portabebidas de las puertas delanteras

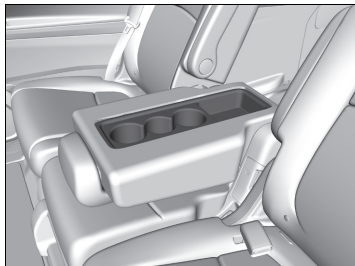

■ Portabebidas de la segunda fila de asientos

Para utilizar el portabebidas, pliegue el respaldo.

- **Uso de los reposabrazos de la segunda fila** P. 235

Portabebidas

AVISO

Los líquidos derramados pueden dañar la tapicería, la alfombra y los componentes eléctricos del habitáculo.

Tenga cuidado al utilizar los portabebidas. Los líquidos calientes pueden causarle quemaduras.



■ Portabebidas de la puerta trasera



■ Portabebidas de la tercera fila de asientos

Ganchos para ropa

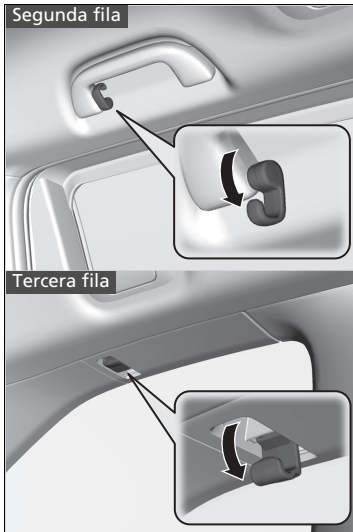

Hay ganchos para ropa bajo las jaladeras de la segunda fila y bajo los marcos de las ventanas en la tercera fila. Tire de él hacia abajo para utilizarlo.

☒ Ganchos para ropa

Los ganchos para ropa no están destinados a sujetar objetos grandes ni pesados.

■ Ganchos para el equipaje

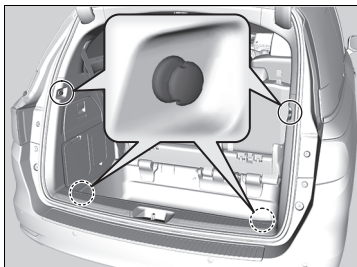

Use los ganchos de equipaje para sujetar el equipaje en el maletero.

■ Ganchos para compra

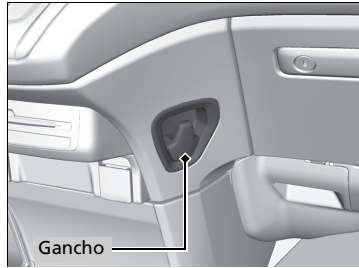

■ Delantero

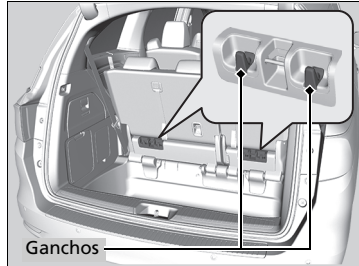

■ Trasero

☒ Ganchos para compra

Los ganchos están diseñados para soportar elementos ligeros. Los objetos pesados pueden dañar el gancho.

■ Compartimento para gafas de sol

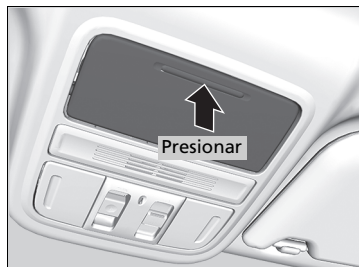

Para abrir el compartimento para gafas de sol, oprima y suelte sobre la zona marcada. Para cerrar, oprima hasta que se enganche.

En este compartimento se pueden guardar gafas de sol y otros objetos de pequeño tamaño.

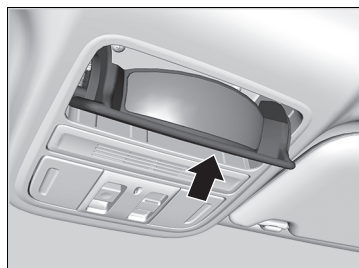

■ Espejo de conversación

El compartimento para gafas de sol incluye un espejo. Abra completamente el compartimento para gafas de sol y luego presiónelo hacia atrás hasta el primer bloqueo. Puede utilizar el espejo para mirar hacia los asientos traseros.

»» Compartimento para gafas de sol

Mantenga cerrado el compartimento para las gafas mientras circule, salvo para acceder a los objetos guardados en él.

Otros elementos auxiliares interiores

■ Tomas de alimentación de accesorios

Las tomas de alimentación de accesorios pueden utilizarse cuando la modalidad de alimentación está en ACCESORIOS o CONTACTO.

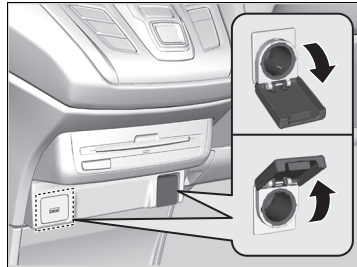

■ Toma de alimentación de accesorios (panel de la consola)

Abra la tapa para utilizarla.

☒ Tomas de alimentación de accesorios

AVISO

No introduzca elementos encendedores de cigarrillos para coches. Puede sobrecalentar la toma de corriente de accesorios.

Las tomas de corriente para accesorios están diseñadas para proporcionar tensión a aparatos de 12 voltios CC con una potencia nominal máxima de 180 vatios (15 amperios).

Para evitar que se agote la batería, utilice la toma de corriente de accesorios únicamente cuando el motor esté en marcha.

Cuando se están usando las dos tomas, el porcentaje combinado de los accesorios no debe superar los 180 vatios (15 amperios).

Si la toma de corriente de accesorios no se usa, cierre la tapa para evitar la entrada de objetos extraños pequeños.

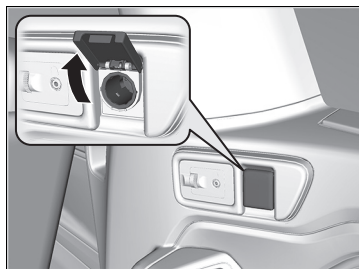

■ **Toma de alimentación de accesorios (tercera fila de asientos)***

Abra la tapa para utilizarla.

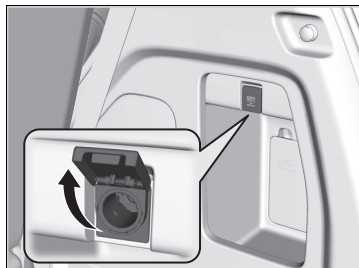

■ **Toma de corriente para accesorios (maletero)**

Abra la tapa para utilizarla.

►► Tomas de alimentación de accesorios

Tercera fila

La ubicación de la toma de corriente de accesorios puede variar en función del modelo.

■ Toma de alimentación de CA *

La toma de alimentación de CA se puede utilizar cuando el motor está en marcha.

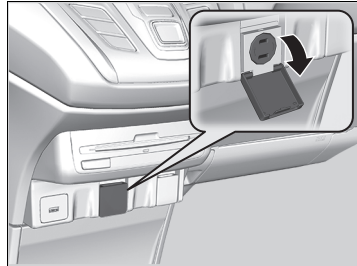

Abra la tapa para utilizarla. Enchufe el aparato ligeramente, gírelo 90° hacia la derecha y luego empújelo hasta el fondo.

☒ Toma de alimentación de CA *

AVISO

No utilice la toma de alimentación de CA con aparatos eléctricos que requieren una alta potencia de pico inicial, como televisores de tubos de rayos catódicos, refrigeradores, bombas eléctricas, etc. No es adecuada para dispositivos que procesan datos precisos, como equipos médicos, o que requieran una alimentación extremadamente estable, como mantas eléctricas controladas por microordenador, lámparas de sensor táctil, etc.

La toma de alimentación de CA está diseñada para alimentar aparatos de hasta 115 voltios con una potencia nominal de 150 vatios o menos.

El uso continuado de un aparato o dispositivo eléctrico que supere estos valores puede ocasionar daños en el mismo.

Si la toma de alimentación de CA no se usa, cierre la tapa para evitar la entrada de objetos extraños pequeños.

* No disponible en todos los modelos

■ Cargador inalámbrico*

Para usar el cargador inalámbrico, la modalidad de alimentación debe estar en ACCESORIOS o CONTACTO.

Cargue un dispositivo compatible en el área indicada con la marca  como procede:

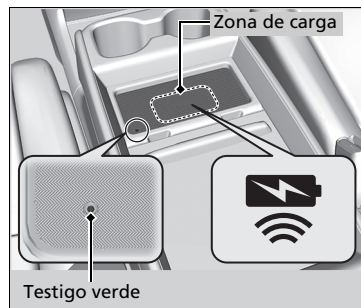

1. Coloque el dispositivo que desea cargar en la zona de carga.
 - El sistema empezará a cargar el dispositivo automáticamente y se encenderá el testigo verde.
 - Asegúrese de que el dispositivo sea compatible con el sistema y que esté colocado con la cara cargable en el centro de la zona de carga.
2. Cuando la carga se haya completado, el testigo verde se apagará.
 - Si el dispositivo no está colocado correctamente en el área de carga, el testigo verde parpadeará.

☒ Cargador inalámbrico*

⚠ PRECAUCIÓN

Los objetos metálicos entre la base de carga y el dispositivo a cargarse se calentarán y pueden producir quemaduras.

- Quite siempre los objetos extraños de la base de carga antes de cargar el dispositivo.
- Asegúrese de que la superficie esté limpia y de polvo y otras partículas antes de cargar.
- No derrame líquidos (es decir agua, bebidas, etc.) en el cargador ni en el dispositivo.
- No use aceite, grasa, alcohol, bencina ni disolvente para limpiar la base de carga.
- No cubra el sistema con toallas, piezas de ropa u otros objetos durante la carga, etc.
- Evite rociar con aerosoles que puedan entrar en contacto con la superficie de la base de carga.

■ **Si la carga no empieza**

Lleve a término una de las soluciones de la tabla siguiente.

Testigo	Causa	Solución
Parpadeo lento	Hay algún obstáculo entre la zona de carga y el dispositivo.	Quite los obstáculos.
	El dispositivo no se encuentra dentro de la zona de carga.	Mueva el dispositivo al centro del área de carga donde se encuentra  .
Parpadeo rápido	El cargador inalámbrico no funciona correctamente.	Apague el vehículo y vuelva a encenderlo otra vez. Si el testigo sigue parpadeando, póngase en contacto con un concesionario.

⌘ Cargador inalámbrico*

Modelos de Oriente Medio



Riesgo de quemadura:

Los objetos de metal colocados entre la base y el dispositivo podrían calentarse.

Mediante la pantalla del sistema de audio/información, puede desactivar la función de cargador inalámbrico.

➤ **Funciones personalizadas** P. 392

Este sistema consume mucha energía. No utilice el sistema durante mucho tiempo cuando el motor no funcione. Puede reducir la carga de la batería, dificultando el arranque del motor.

Al usar el cargador inalámbrico, compruebe el manual del usuario incluido con el dispositivo compatible que desea cargar.

AVISO

No coloque ningún dispositivo de grabación magnético ni máquinas de precisión dentro de la zona de carga mientras se esté cargando.

A causa del efecto magnético se pueden perder los datos de las tarjetas como las de crédito. También pueden funcionar mal ciertos equipos de precisión como los relojes.

Las marcas "Qi" y  son marcas comerciales registradas propiedad de Wireless Power Consortium (WPC).

La marca  es la marca comercial registrada propiedad de Power Matters Alliance (PMA).

* No disponible en todos los modelos

» Cargador inalámbrico *

En los casos siguientes, puede que la carga se detenga o no se inicie:

- El dispositivo ya está completamente cargado.
- La temperatura del dispositivo es extremadamente alta durante la carga.
- Se encuentra en un lugar que emite ruidos o ondas electromagnéticas potentes, como una emisora de televisión, una planta de energía eléctrica o una gasolinera.

Es posible que un dispositivo no se cargue si el tamaño o la forma de su lado de carga no son adecuados para usarse con la zona de carga.

No todos los dispositivos son compatibles con el sistema.

Durante la fase de carga, es normal que la zona de carga y el dispositivo se calienten.

La carga se puede interrumpir brevemente si:

- Todas las puertas y la compuerta están cerradas, para evitar interferencias con el funcionamiento adecuado del sistema de acceso sin llave.
- Se altera la posición del dispositivo.

No cargue más de un dispositivo a la vez en una zona de carga.

■ Volante térmico*



La modalidad de alimentación debe estar en CONTACTO para utilizar el volante térmico.

Pulse el botón en el lado derecho del volante.

Cuando alcance una temperatura agradable, pulse el botón de nuevo para desactivarlo.

El volante térmico se desactiva cada vez que arranca el motor, incluso si lo dejó activado la última vez que utilizó el vehículo.

⊠ Volante térmico*

No utilice el volante térmico de forma continua cuando el motor esté apagado. De lo contrario, la batería puede descargarse y hacer que el motor tenga problemas de arranque.

* No disponible en todos los modelos

■ Calentadores y ventilación de los asientos delanteros*

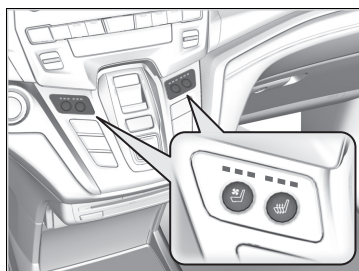
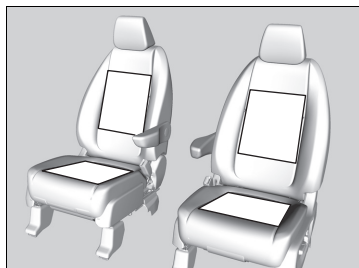

El modo de potencia debe estar en CONTACTO para utilizar los asientos térmicos y la ventilación.

Pulse el botón del calentador o la ventilación del asiento:

Una vez: Ajuste alto (tres indicadores encendidos)

Dos veces: Ajuste medio (dos indicadores encendidos)

Tres veces: Ajuste bajo (un indicador encendido)

Cuatro veces: Desactivado (ningún indicador encendido)

Cuando se enciende el modo de alimentación después de haberlo apagado, se mantiene el ajuste seleccionado anteriormente para los asientos térmicos y la ventilación.

☒ Calentadores y ventilación de los asientos delanteros*

⚠ ADVERTENCIA

Es posible sufrir quemaduras al utilizar los asientos térmicos.

Las personas con sensibilidad térmica reducida (por ejemplo, personas que sufren diabetes, lesiones del sistema nervioso en extremidades inferiores o parálisis) o con la piel sensible no deben utilizar los asientos térmicos.

No utilice los calentadores ni la ventilación de los asientos, ni siquiera en la posición baja, con el motor desactivado. De lo contrario, la batería puede descargarse y hacer que el motor tenga problemas de arranque.

Pasado cierto periodo de tiempo, la potencia de los asientos térmicos se irá reduciendo nivel a nivel hasta que se apaguen. El tiempo transcurrido varía según el ambiente interior.

■ Ventilación de los asientos delanteros*

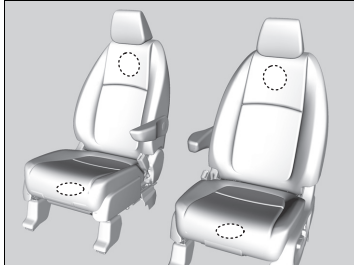

La modalidad de alimentación debe estar en CONTACTO para utilizar la ventilación de los asientos.

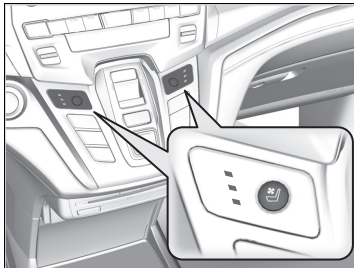

Pulse el botón de ventilación de los asientos:
 Una vez: Ajuste alto (tres indicadores encendidos)
 Dos veces: Ajuste medio (dos indicadores encendidos)
 Tres veces: Ajuste bajo (un indicador encendido)
 Cuatro veces: Desactivado (ningún indicador encendido)
 Cuando se enciende el modo de alimentación después de haberlo apagado, se mantiene el ajuste seleccionado anteriormente para la ventilación de los asientos.

☒ Ventilación de los asientos delanteros*

No utilice la ventilación de los asientos, ni siquiera en el ajuste bajo, con el motor apagado. De lo contrario, la batería puede descargarse y hacer que el motor tenga problemas de arranque.

* No disponible en todos los modelos

■ Techo solar integrado

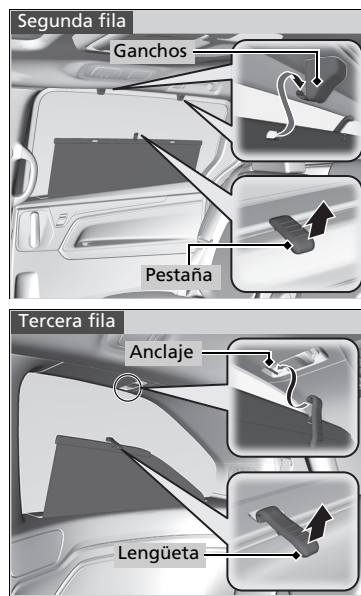

■ Techo solar de la segunda fila

Tire de la lengüeta y enrolle todo el techo solar. Utilice los ganchos para colgarlo.

■ Techo solar de la tercera fila*

Tire de la lengüeta y enrolle todo el techo solar. Fije la lengüeta al anclaje.

»» Techo solar integrado

Utilice las viseras solo cuando las ventanas están completamente cerradas. El uso de la visera cuando hay una ventanilla abierta puede hacer que éste se suelte y salga volando, lo que puede dañar a quien esté sentado junto a la ventanilla.

HondaVAC*

Un sistema de aspiración integrado en el coche para limpiar el interior del vehículo. El aspirador se puede utilizar con el motor encendido o durante un máximo de ocho minutos sin el motor encendido.

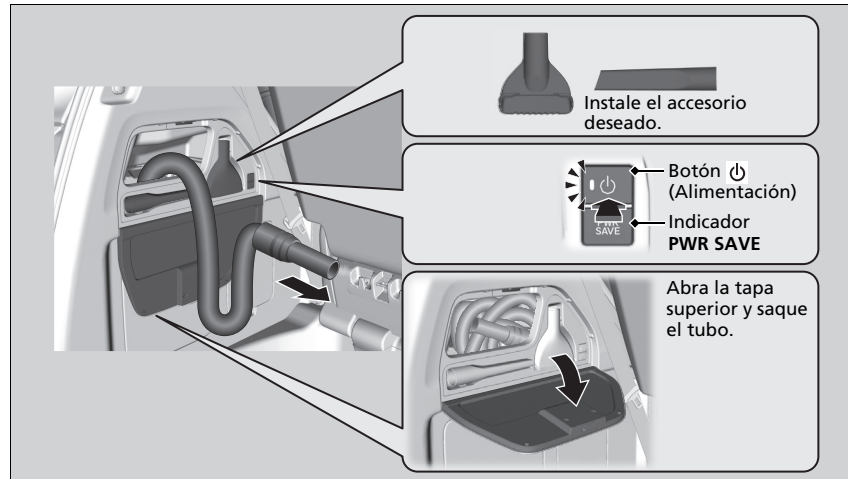

HondaVAC*

⚠ ADVERTENCIA

- Los gases de escape del motor contienen monóxido de carbono, que se acumula rápido en lugares cerrados. Respirarlo puede provocar pérdida del conocimiento e incluso la muerte. Si pone el motor en marcha para encender el aspirador, estacione el vehículo en el exterior y baje todas las ventanillas para garantizar una ventilación adecuada.
- No aspire líquidos inflamables ni en una zona con vapores inflamables. Podría producirse un incendio o una explosión, que podrían provocar la muerte o heridas graves.

AVISO

El aspirador solo debería usarse en seco. El agua y otros líquidos pueden dañar el aspirador.

* No disponible en todos los modelos

■ **Para utilizarlo:**

1. Aplique el freno de estacionamiento.

Sin el motor en funcionamiento

2. Fije la modalidad de alimentación en ACCESORIOS.

Con el motor en funcionamiento

2. Arranque el motor.
3. Oprima el botón  para activar el sistema.

»» Para utilizarlo:

Si el sistema detecta que el uso del aspirador está produciendo una descarga excesiva de la batería, el aspirador se apaga automáticamente y se enciende el testigo **PWR SAVE**.

Sin el motor en funcionamiento

Pasados siete minutos de funcionamiento:

Suena el aviso acústico de forma intermitente.

Cuando pasan ocho minutos:

Suena el aviso acústico y se enciende el testigo **PWR SAVE**.

El aspirador se para automáticamente.

Para seguir aspirando, arranque el motor.

Con el motor en funcionamiento

Ponga en marcha el motor solo si hay suficiente ventilación.

■ Vaciado del contenedor o cambio de la bolsa de desechos

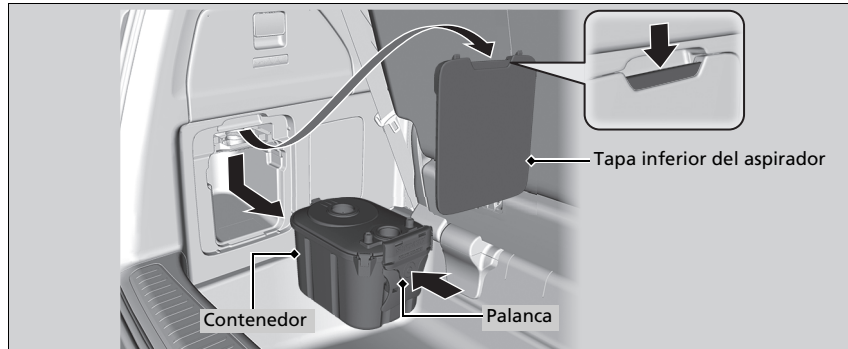

1. Quite la tapa inferior del aspirador.
2. Empuje la palanca hacia dentro.
3. Tire del contenedor hacia abajo y deslícelo fuera de la guía.

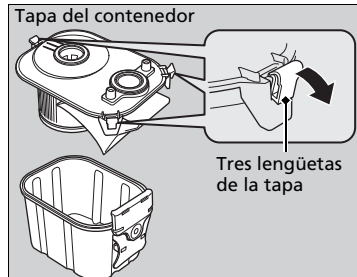

4. Tire de las tres lengüetas de la tapa hacia fuera y quite la tapa del contenedor.
 - Se puede acceder a la bolsa de desechos y al contenedor.

Para volver a instalar el contenedor vacío:

Tras deslizar el contenedor dentro de la guía, empuje la palanca hacia dentro para subir el contenedor.

Suelte la palanca para bloquear el contenedor en su sitio.

- La placa naranja desbloqueada no debería ser visible.

☒ Vaciado del contenedor o cambio de la bolsa de desechos

Tanto la bolsa de desechos como el filtro se pueden sustituir. Póngase en contacto con un concesionario para obtener información sobre la sustitución de componentes.

El aspirador se puede usar con o sin la bolsa.

Si cree que el rendimiento del aspirador es malo o que no hay succión:

- Compruebe que el contenedor esté bloqueado en su posición.
- Compruebe si el tubo está conectado al aspirador.
- Vacíe el contenedor o cambie la bolsa.
- Limpie o sustituya el filtro.
- Compruebe que el tubo no tenga ningún atasco ni esté dañado.

Sistema de aire acondicionado de doble zona

Uso del aire acondicionado automático

El sistema de aire acondicionado automático mantiene la temperatura interior seleccionada. El sistema también selecciona la mezcla adecuada de aire calentado o enfriando que subirá o bajará la temperatura interior según su preferencia lo más rápido posible.

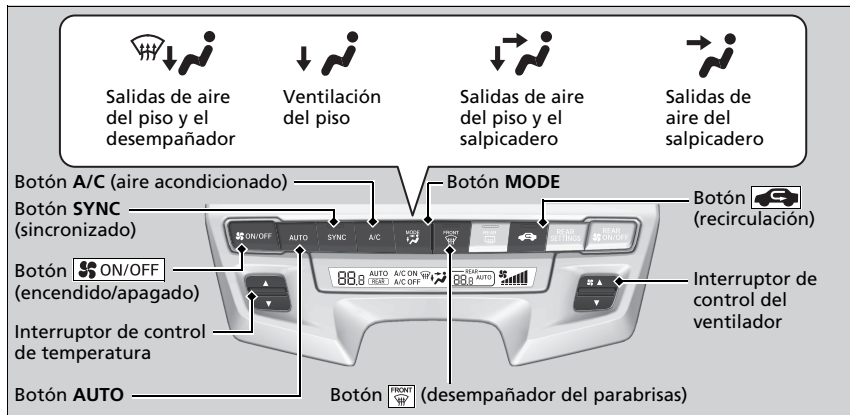

Utilice el sistema con el motor en marcha.

1. Pulse el botón **AUTO**.
2. Ajuste la temperatura interior con el interruptor de control de temperatura.
3. Pulse el botón **ON/OFF** para cancelar.

■ Cambio entre modo de recirculación y modo de aire exterior

Pulse el botón **(recirculación)** y cambie el modo en función de las condiciones ambientales.

Modo de recirculación (indicador encendido): Recircula el aire del interior del vehículo a través del sistema.

Modo de aire exterior (indicador apagado): Mantiene la ventilación del exterior. En condiciones normales, mantenga el sistema en modo de aire exterior.

» Uso del aire acondicionado automático

Si se pulsa algún botón cuando se está utilizando el sistema de aire acondicionado en modo automático, tendrá prioridad la función correspondiente al botón presionado. Se apagará el indicador **AUTO**, pero las funciones no relacionadas con el botón presionado seguirán regulándose automáticamente.

Para evitar que entre aire frío del exterior, es posible que el ventilador no arranque inmediatamente al pulsar el botón **AUTO**.

Si el interior está muy caliente, puede enfriarlo más rápido abriendo parcialmente las ventanillas, seleccionando la modalidad automática en el sistema y ajustando una temperatura más baja. Cambie el modo de aire exterior por el modo de recirculación hasta que baje la temperatura.

Cuando se ajusta la temperatura en los límites mínimo o máximo, se muestra **Lo** o **Hi**.

Al pulsar el botón **ON/OFF** o desactiva el sistema de aire acondicionado. Al activarse, el sistema regresa a su última selección.

Con el modo ECON activo, el sistema de aire acondicionado podría reducir su capacidad de enfriado.

■ Deshielo de parabrisas y ventanillas

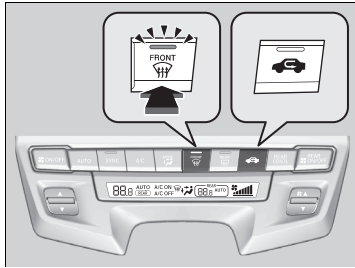

Al pulsar el botón  se activa el sistema de aire acondicionado, que cambia automáticamente al modo de aire exterior.

Pulse de nuevo el botón  para desconectarlo; el sistema volverá al ajuste anterior.

☒ Deshielo de parabrisas y ventanillas

Por su seguridad, compruebe que tenga una buena visibilidad a través de todos los cristales antes de iniciar la marcha.



No ajuste la temperatura cerca del límite superior o inferior. Cuando el aire frío entra en contacto con el parabrisas, el exterior del parabrisas se puede empañar.

☒ Para deshelar los cristales rápido

Tras deshelar los cristales, cambie a la modalidad de aire exterior. Si mantiene el sistema en modo de recirculación, se pueden empañar los cristales por la humedad. Esto reduce la visibilidad.

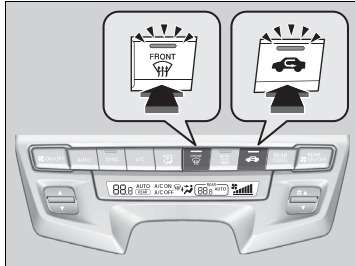
■ Para deshelar los cristales rápido



1. Pulse el botón .
2. Pulse el botón .

■ Modo de sincronización

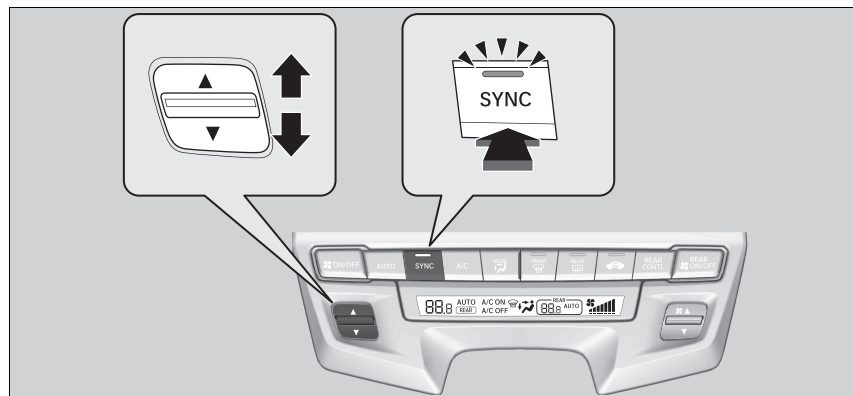

Es posible ajustar la temperatura sincrónicamente para el compartimento delantero y el de pasajeros trasero en modo de sincronización.

1. Pulse el botón **SYNC**.

► El sistema cambia al modo de sincronización.

2. Ajuste la temperatura con el interruptor de control de temperatura.

Pulse el botón **SYNC** para volver al modo dual.

»» Modo de sincronización

Cuando el sistema no se encuentra en modo de sincronización, la temperatura del conductor, del acompañante y de los asientos traseros se puede ajustar por separado.

Sistema de aire acondicionado bizona

Sistema de aire acondicionado trasero

Uso del sistema de aire acondicionado trasero

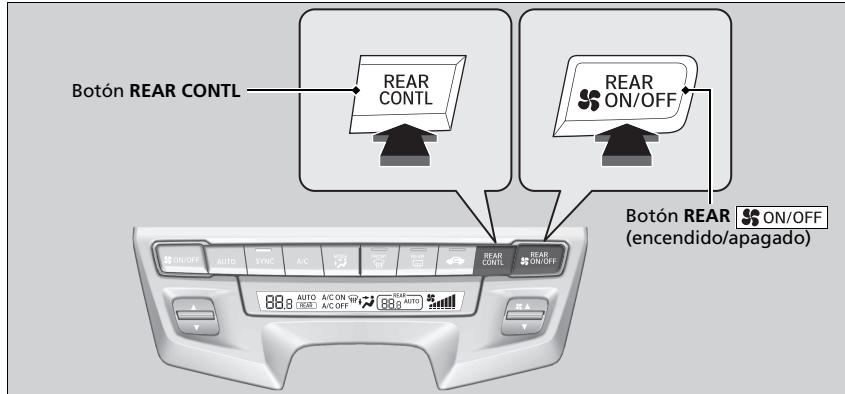

Utilice el sistema con el motor en marcha.

1. Pulse el botón **REAR ON/OFF**.
2. Pulse el botón **REAR CONTL**.
 - El sistema cambia al modo de control trasero durante 10 segundos. Aparece **REAR** en la pantalla.
3. Pulse el botón **AUTO**.
 - El sistema trasero cambia a la modalidad AUTO.
 - El sistema ajusta automáticamente la velocidad del ventilador y los niveles de flujo de aire para mantener la temperatura trasera definida. Cambie la temperatura si es necesario.
 - Para desactivar el sistema de aire acondicionado trasero, pulse el botón **REAR ON/OFF**.

Sistema de aire acondicionado bizona

Sensores de aire acondicionado automático

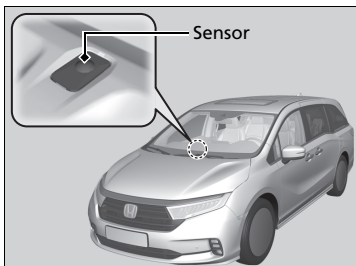

El sistema de aire acondicionado automático está equipado con sensores. No los tape ni vierta líquidos sobre ellos.

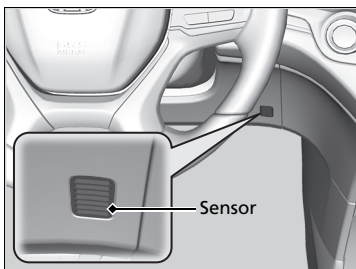

Sistema de aire acondicionado de triple zona

Uso del aire acondicionado automático

El sistema de aire acondicionado automático mantiene la temperatura interior seleccionada. El sistema también selecciona la mezcla adecuada de aire calentado o enfriando que subirá o bajará la temperatura interior según su preferencia lo más rápido posible.

Uso del aire acondicionado automático

Pulse el botón **FRONT CLIMATE** para mostrar la información de control del A/C, MODO y el ventilador en la pantalla de audio/información durante varios segundos. Seleccione el icono para encender o apagar el A/C, cambiar el modo de ventilación o cambiar la velocidad de ventilación.

Modelos con parada automática en ralentí

Durante las paradas en ralentí, el aire acondicionado se suspende y solo permanece activo el ventilador. Si no desea que se suspenda el aire acondicionado, pulse el botón **OFF** para cancelar la parada automática en ralentí.

Si se pulsa algún botón cuando se está utilizando el sistema de aire acondicionado en modo automático, tendrá prioridad la función correspondiente al botón presionado. Se apagará el indicador **AUTO**, pero las funciones no relacionadas con el botón presionado seguirán regulándose automáticamente.

Para evitar que entre aire frío del exterior, es posible que el ventilador no arranque inmediatamente al pulsar el botón **AUTO**.

Si el interior está muy caliente, puede enfriarlo más rápido abriendo parcialmente las ventanas, seleccionando AUTO en el sistema y ajustando la temperatura más baja. Cambie la modalidad de aire exterior a la modalidad de recirculación hasta que baje la temperatura.

Cuando se ajusta la temperatura en los límites mínimo o máximo, se muestra **Lo** o **Hi**.

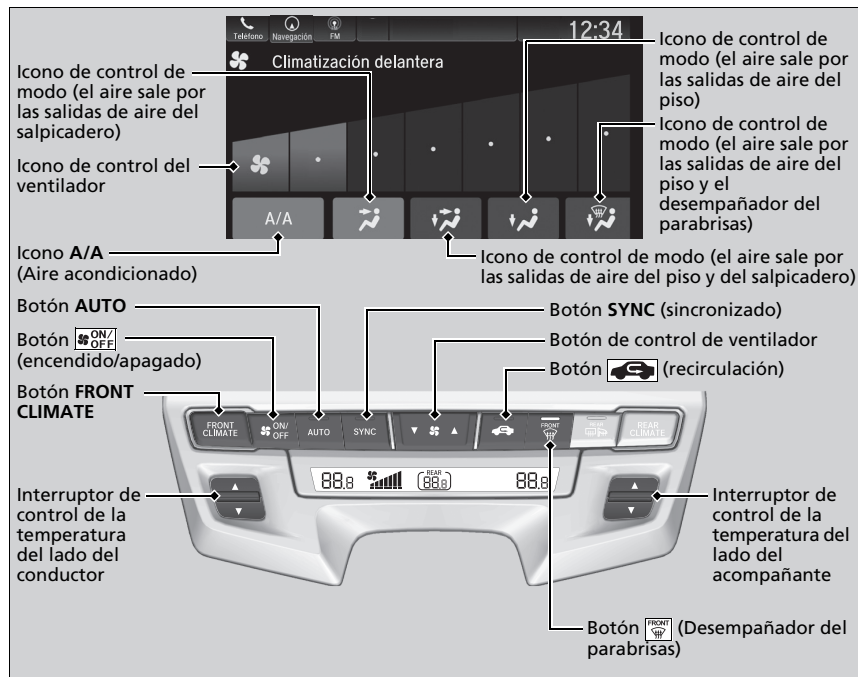

Utilice el sistema con el motor en marcha.

1. Pulse el botón **AUTO**.
2. Ajuste la temperatura interior utilizando el interruptor de control del lado del conductor o del lado del acompañante.
3. Pulse el botón **ON/OFF** (encendido/apagado) para cancelar.

►► Uso del aire acondicionado automático

Al pulsar el botón **ON/OFF** se activa o desactiva el sistema de aire acondicionado. Al activarse, el sistema regresa a su última selección.

Con el modo ECON activo, el sistema de aire acondicionado podría reducir su capacidad de enfriado.

■ Cambio entre modo de recirculación y modo de aire exterior

Pulse el botón  y cambie el modo en función de las condiciones ambientales.

Modo de recirculación (testigo encendido): Recircula el aire del interior del vehículo a través del sistema.

Modo de aire exterior (testigo apagado): Mantiene la ventilación del exterior. En condiciones normales, mantenga el sistema en modo de aire exterior.

■ Desempeñado de parabrisas y ventanillas

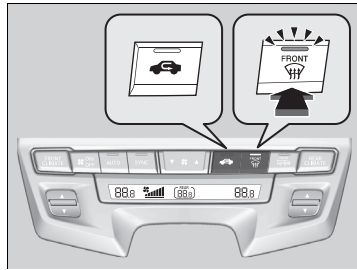



Al pulsar el botón  se activa el sistema de aire acondicionado, que cambia automáticamente al modo de aire exterior.

Pulse el botón  de nuevo para desconectarlo; el sistema regresará a los ajustes anteriores.

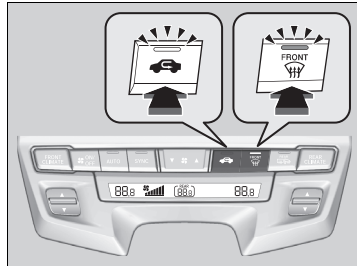
■ Para desempañar los cristales rápido



1. Pulse el botón 
2. Pulse el botón .

►► Desempeñado de parabrisas y ventanillas

Por su seguridad, compruebe que tenga una buena visibilidad a través de todos los cristales antes de iniciar la marcha.

No ajuste la temperatura cerca del límite superior o inferior. Cuando el aire frío entra en contacto con el parabrisas, el exterior del parabrisas se puede empañar.

►► Modelos con parada automática en ralentí

Si pulsa el botón  durante la parada automática en ralentí, el motor se arranca de nuevo automáticamente.

►► Para desempañar los cristales rápido

Tras deshelar los cristales, cambie a la modalidad de aire exterior.

Si mantiene el sistema en modo de recirculación, se pueden empañar los cristales por la humedad. Esto reduce la visibilidad.

■ Modo de sincronización

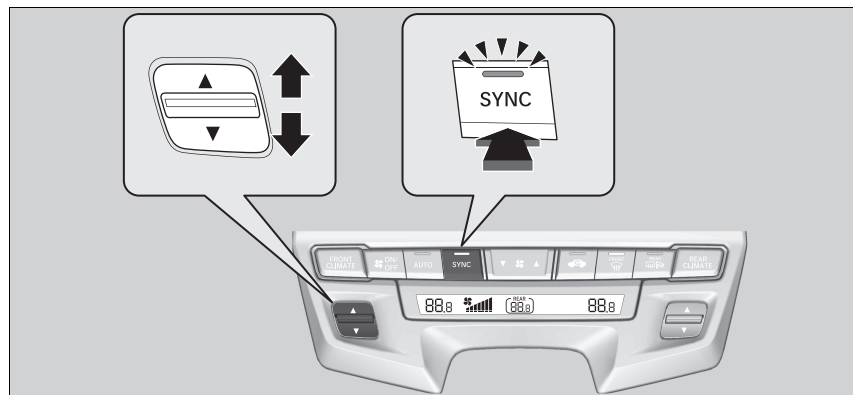

Es posible ajustar la temperatura sincrónicamente para el lado del conductor, del acompañante y de los asientos traseros en modo de sincronización.

1. Pulse el botón **SYNC**.

► El sistema cambia al modo de sincronización.

2. Ajuste la temperatura con el interruptor de temperatura del lado del conductor.

Pulse el botón **SYNC** para volver al modo de triple zona.

»» Modo de sincronización

Cuando el sistema no se encuentra en modo de sincronización, la temperatura del conductor, del acompañante y de los asientos traseros se puede ajustar por separado.

Sistema de aire acondicionado de triple zona

Sistema de aire acondicionado trasero

Uso del sistema de aire acondicionado trasero desde el panel delantero

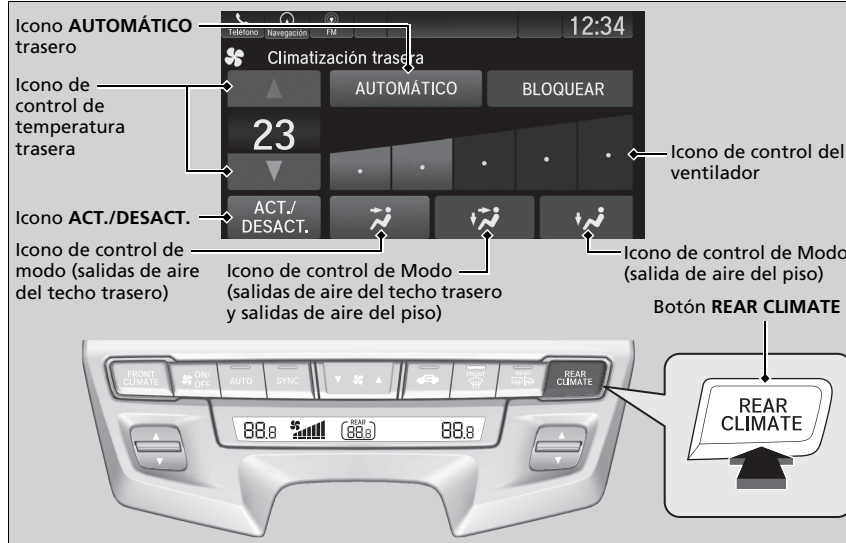

Utilice el sistema con el motor en marcha.

1. Pulse el botón **REAR CLIMATE**.
2. Pulse el botón **REAR CLIMATE** para mostrar la información de control de temperatura, ventilador, AUTO y MODO en la pantalla del sistema de audio/información durante varios segundos.
3. Seleccione el icono **AUTOMÁTICO**.
 - El sistema trasero cambia a la modalidad AUTO.
 - El sistema ajusta automáticamente la velocidad del ventilador y los niveles de flujo de aire para mantener la temperatura trasera definida. Cambie la temperatura si es necesario.
 - Para desactivar el sistema de aire acondicionado trasero, seleccione el icono **ACT./DESACT.**

CONTINUA

► Sistema de aire acondicionado trasero

Aparece **LOCK** en el panel de control trasero mientras el bloqueo trasero está activado.

Cuando se activa el bloqueo trasero en modo SYNC, el panel de control trasero queda desactivado. Aparece **LOCK SYNC** en el panel de control trasero.

► Uso del sistema de aire acondicionado trasero desde el panel delantero

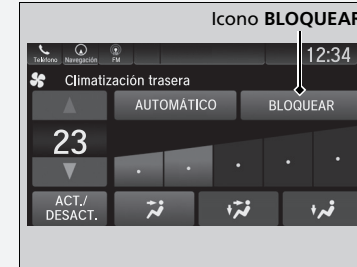

Seleccione el icono **BLOQUEAR** para activar o desactivar el modo de bloqueo trasero.

Cuando se activa el modo de bloqueo trasero, el panel de control trasero queda desactivado.

- El color del icono **BLOQUEAR** en la pantalla de audio/información cambia de gris a azul.

■ Uso del sistema de aire acondicionado desde el panel trasero

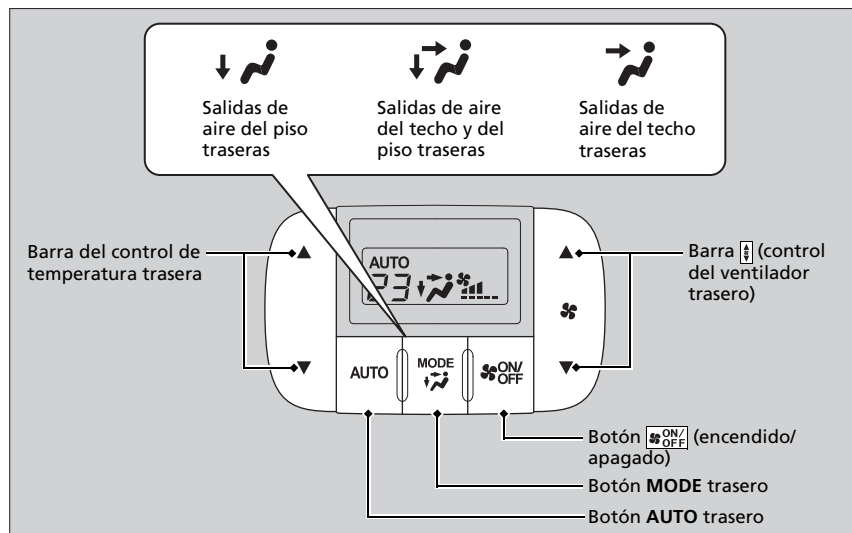

Utilice el sistema con el motor en marcha.

1. Pulse el botón **AUTO**.
2. Ajuste la temperatura interior con la barra de control de temperatura trasera.
3. Para desactivar el sistema de aire acondicionado trasero, oprima el botón **ON/OFF**.

■ Uso del sistema de aire acondicionado trasero desde el panel trasero

Cuando el modo de bloqueo trasero esté desactivado, la temperatura del compartimento de pasajeros trasero se puede controlar de forma independiente.

Sistema de aire acondicionado de triple zona

Sensores de aire acondicionado automático

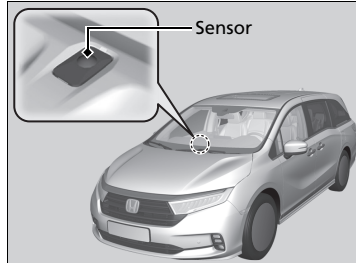

El sistema de aire acondicionado automático está equipado con sensores. No los tape ni vierta líquidos sobre ellos.

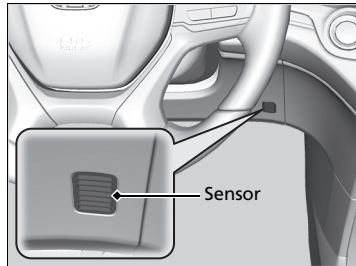

Funciones

En este capítulo se describe cómo manejar las funciones tecnológicas.

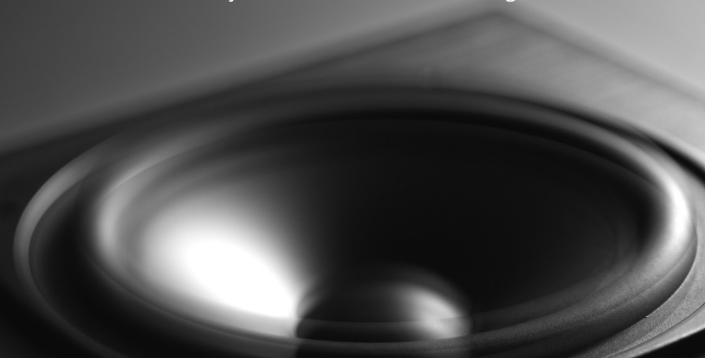

Sistema de audio	
Información acerca del sistema de audio..	274
Puerto(s) USB	275
Toma de entrada auxiliar	277
Protección antirrobo del sistema de audio*	277
Botones del control remoto de audio.....	278
Funcionamiento básico del sistema de audio	
Pantalla del sistema de audio/información....	281
Adm. de archivos	292
Ajuste del sonido	298
Configuración de pantalla	299
Función de control por voz	301
Reproducción de radio AM/FM	304

Reproducción de un iPod	307
Reproducción de una unidad de memoria USB	310
Reproducción de My Honda Music.....	313
Reproducción de audio <i>Bluetooth</i> ®	317
Reproducción de la lista social.....	319
Conexión Wi-Fi	321
Siri Eyes Free	323
Apple CarPlay*	324
Android Auto*	327
Mensajes de error de la unidad de audio...	331
Información general sobre el sistema de audio	333

Sistema de entretenimiento trasero con Blu-ray/DVD*	344
Funciones personalizadas	392
Transceptor universal HomeLink®*	411
Sistema <i>Bluetooth</i>® HandsFreeLink®/teléfono de manos libres	414
CabinWatch*	437
CabinTalk*	438

* No disponible en todos los modelos

Información acerca del sistema de audio

El sistema de audio dispone de radio AM/FM. También puede reproducir CD de audio*, unidades de memoria USB, iPod, iPhone, iPad y dispositivos *Bluetooth*®.

Puede controlar el sistema de audio desde el control del panel, desde los controles remotos situados en el volante o desde los iconos de la interfaz de la pantalla táctil.

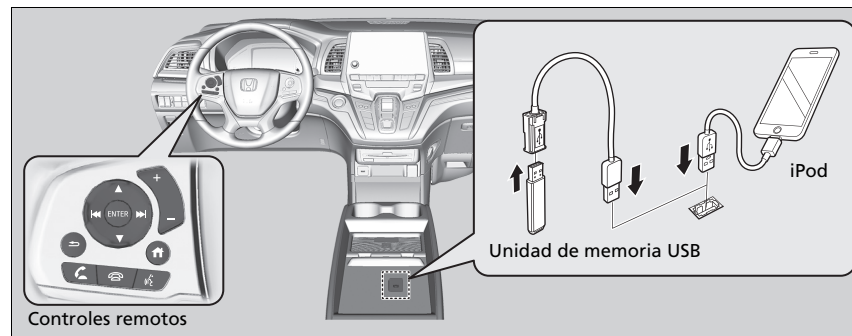

Información acerca del sistema de audio

iPod, iPad, iPhone e iTunes son marcas comerciales de Apple Inc.

Modelos con reproductor Blu-ray™

No es compatible con CD de vídeo, discos Blu-ray, DVD y mini CD de 8 cm.

Tras ajustar la modalidad de alimentación en VEHÍCULO APAGADO, puede usar el sistema de audio durante hasta 30 minutos por ciclo de conducción o hasta que se abra la puerta del conductor. No obstante, el que pueda seguir utilizando el sistema de audio dependerá del estado de la batería. El uso continuado de esta función podría agotar la batería.

Puerto(s) USB

Coloque el conector USB del iPod o la unidad de memoria USB en el puerto USB.

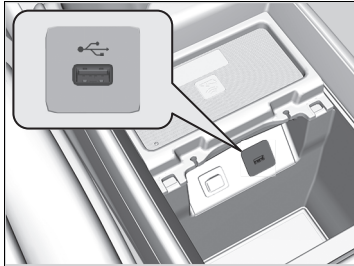

■ En el compartimento de la consola

El puerto USB (2,5 A) permite cargar dispositivos, reproducir archivos de audio y conectar teléfonos compatibles con Apple CarPlay* o Android Auto*.

- Para evitar problemas, asegúrese de usar un conector de Lightning certificado Apple MFi para Apple CarPlay*, y en el caso de Android Auto*, los cables USB deben tener la certificación de USB-IF de conformidad con el estándar USB 2.0.

►► Puerto(s) USB

- No deje el iPod o la unidad de memoria USB en el vehículo. La luz solar directa y las altas temperaturas pueden dañarlo.
- Recomendamos usar un cable USB si va a conectar una memoria USB al puerto USB.
- No conecte el iPod o la unidad de memoria USB mediante un concentrador.
- No utilice dispositivos como lectores de tarjetas o discos duros, ya que el dispositivo o los archivos pueden resultar dañados.
- Le recomendamos hacer una copia de seguridad de sus datos antes de usar el dispositivo en el vehículo.
- Los mensajes que se muestran en la pantalla pueden variar según el modelo del dispositivo y la versión de software.

Si el sistema de sonido no reconoce el iPod, pruebe a conectarlo varias veces o a reiniciar el dispositivo. Para reiniciarlo, siga las instrucciones del fabricante proporcionadas con el iPod o visite www.apple.com/ipod.

Carga USB

El puerto USB puede suministrar hasta 2,5 A de corriente. No genera 2,5 A de salida a menos que un dispositivo lo solicite. Para obtener más detalles sobre el amperaje, lea el manual de instrucciones del dispositivo que necesita cargar.

En ciertas condiciones, un dispositivo conectado al puerto puede inducir ruido en la radio que se está escuchando.

* No disponible en todos los modelos

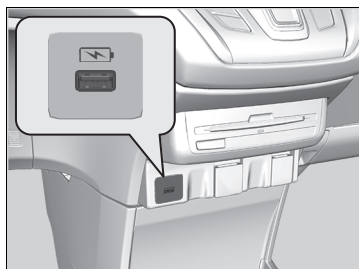

■ **En el panel de la consola***

El puerto USB (2,5 A) es únicamente para cargar dispositivos.

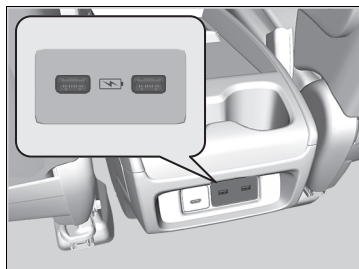

■ **En la parte trasera del compartimento de la consola***

Los puertos USB (2,5 A) son únicamente para cargar dispositivos.

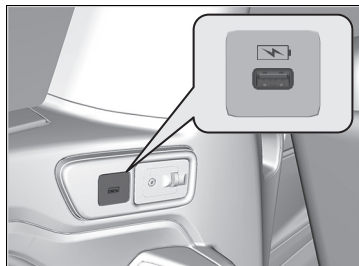

■ **En la parte izquierda de los asientos de la tercera fila***

El puerto USB (2,5 A) es únicamente para cargar dispositivos.

►► Puerto(s) USB

Puerto USB (2,5 A)*

Este puerto es únicamente para cargar baterías. No podrá reproducir música, incluso si ha conectado un reproductor de música al mismo.

Toma de entrada auxiliar

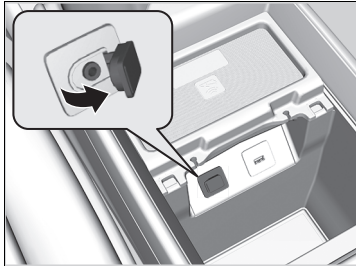

Utilice la toma para conectar dispositivos de audio estándar.

1. Abra la tapa **AUX**.
2. Conecte un dispositivo de audio estándar a la toma de entrada con una miniclavija estéreo de 3,5 mm.
 - ▶ El sistema de audio pasa automáticamente al modo AUX.

☒ Toma de entrada auxiliar

Puede volver al modo AUX seleccionando la fuente de audio en la pantalla del sistema de audio/información.

No puede usar la toma de entrada auxiliar si sustituye el sistema de audio.

Protección antirrobo del sistema de audio *

El sistema de audio se desactiva cuando se desconecta de la fuente de alimentación, por ejemplo al desconectar la batería o cuando esta se agota. En determinadas circunstancias, el sistema puede mostrar una pantalla de introducción de código. Si ocurre esto, vuelva a activar el sistema de audio.

■ Reactivación del sistema de audio

1. Pase la modalidad de alimentación a CONTACTO.
2. Encienda el sistema de audio.
3. Mantenga presionado el control de alimentación del sistema de audio durante más de dos segundos.
 - ▶ El sistema de audio vuelve a activarse cuando la unidad de control de audio establece una conexión con la unidad de control del vehículo. Si la unidad de control no reconoce la unidad de audio, deberá acudir a un concesionario para hacer que verifiquen la unidad de audio.

* No disponible en todos los modelos

Botones del control remoto de audio

Permite manejar el sistema de audio durante la conducción. La información se muestra en la interfaz de información al conductor.

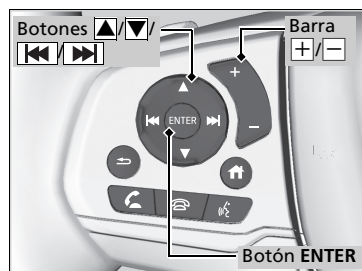

Barra (volumen)

Pulse : Para aumentar el volumen.

Pulse : Para disminuir el volumen.

►► Botones del control remoto de audio

Algunos modos solo aparecen cuando se usa un dispositivo o un medio apropiado.

Dependiendo del dispositivo *Bluetooth*® que conecte, puede que algunas funciones no estén disponibles.

Pulse el botón (atrás) para regresar al comando anterior o cancelar el comando.



Pulse el botón (inicio) para volver a la pantalla de inicio de la interfaz de información del conductor.



Puede mostrar u ocultar los iconos del modo de audio o cambiar el orden de los iconos.

Mostrar/Ocultar App P. 147

Ordenar Aplicación P. 148

Botones  /  /  /  / **ENTER**

- Al seleccionar el modo de audio
Pulse  o  para seleccionar **Reproduciendo** en la pantalla de inicio de la interfaz de información del conductor y, a continuación, pulse el botón **ENTER**.

Pulse  o : Alterna los modos de audio como se indica a continuación:

Android Auto*/Apple CarPlay*→Sist. Entr. tras.*→Ent. aux.→AM→*Bluetooth*® Audio→
Lista repr. social→FM→My Honda Music→USB/iPod

- Al escuchar la radio

Pulse : Para seleccionar la emisora de radio presintonizada siguiente.

Pulse : Para seleccionar la emisora de radio presintonizada anterior.



Mantenga presionado : Para seleccionar la emisora siguiente con una señal más potente.

Mantenga presionado : Para seleccionar la emisora anterior con una señal más potente.

- Al escuchar un iPod, una unidad de memoria USB, My Honda Music o audio *Bluetooth*®
Pulse : Para saltar a la próxima canción.

Pulse : Para regresar al principio de la canción actual o previa.

- Al escuchar un iPod, una unidad de memoria USB, My Honda Music, audio *Bluetooth*® o Apple CarPlay*

Mantenga presionado  / : Para desplazarse rápido dentro de una canción.

* No disponible en todos los modelos

Funcionamiento básico del sistema de audio

Para usar el sistema de audio, la modalidad de alimentación debe estar en ACCESORIOS o CONTACTO.

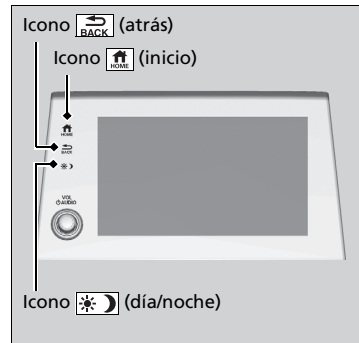

- : Selecciónelo para ir a la pantalla de inicio.
➤ **Cambio de la pantalla** P. 281
- : Selecciónelo para regresar a la pantalla anterior cuando se muestre.



- : Selecciónelo para cambiar el brillo de la pantalla del sistema de audio/información. Seleccione una vez y elija o para realizar un ajuste.
 - ▶ Cada vez que selecciona , el modo cambia entre día, noche y desactivado.

Pantalla del sistema de audio/información

Muestra el estado de audio y el fondo de pantalla. Esta pantalla permite acceder a diversas opciones de configuración.

■ Cambio de la pantalla

■ Uso de la pantalla de audio/información

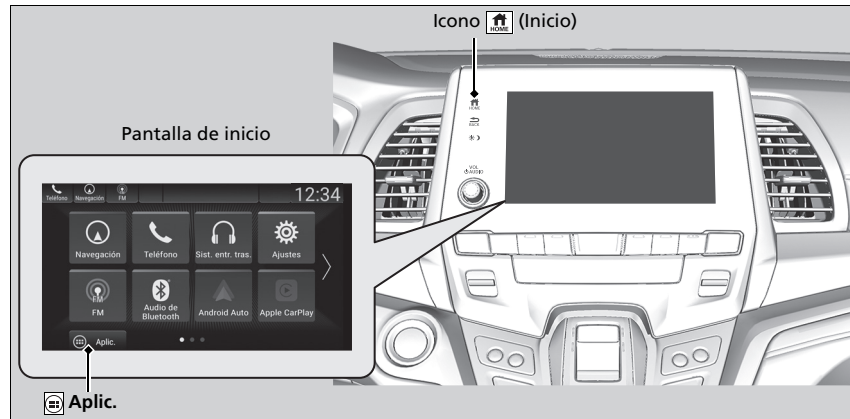

Seleccione para ir a la pantalla de inicio.

Seleccione los siguientes iconos en la pantalla de inicio o tras seleccionar **Aplic.**

☒ Pantalla del sistema de audio/información

Funcionamiento de la pantalla táctil

- Utilice gestos simples (incluyendo tocar, deslizar y desplazar) para realizar ciertas funciones de audio.
- Algunos elementos pueden aparecer atenuados durante la conducción para evitar posibles distracciones.
- Podrá seleccionarlos cuando el vehículo esté parado o utilizando comandos de voz.
- El uso de guantes puede limitar o impedir la respuesta de la pantalla táctil.

Puede cambiar el ajuste de sensibilidad de la pantalla táctil.

► **Funciones personalizadas** P. 392

■ Teléfono

Muestra información del HFL/HFT.

➤ **Sistema Bluetooth® HandsFreeLink®/teléfono de manos libres** P. 414

■ Computadora de viaje

Muestra la información de la computadora de viajes.

- Pestaña **Recorrido actual**: Muestra información del viaje actual.
- Pestaña **VIAJE A/VIAJE B**: Muestra información de la ruta actual y de las tres rutas anteriores. La información se almacena cada vez que se restablece el viaje A/B.

Para restablecer el viaje A/B, seleccione **Rest.**

Para cambiar el ajuste de restablecimiento del viaje A/B, seleccione **Ajustes** y a continuación

Método de restabl. del viaje A o **Método de restabl. del viaje B**.

■ Reloj

Muestra el reloj.

■ FM/AM/USB/Audio de Bluetooth/Ent. aux./My Honda Music/Lista repr. social

Muestra información de cada canal de audio.

■ Ajustes

Permite acceder a la pantalla del menú de personalización.

➤ **Funciones personalizadas** P. 392

■ Navegación*

Muestra la pantalla de navegación.

➤ **Consulte el manual del sistema de navegación**

■ Apple CarPlay*/Android Auto*

Muestra **Apple CarPlay*** o **Android Auto***.

➤ **Apple CarPlay*** P. 324

➤ **Android Auto*** P. 327

■ Mensajes

Muestra la pantalla de mensajes de texto.

➤ **Sistema Bluetooth® HandsFreeLink®/teléfono de manos libres** P. 414

■ CabinTalk*

Muestra la pantalla de **CabinTalk**.

➤ **CabinTalk*** P. 438

■ CabinWatch*

Muestra la pantalla de **CabinWatch**.

➤ **CabinWatch*** P. 437

■ Sist. entr. tras.*

Muestra la pantalla del sistema de audio trasero.

➤ **Sistema de entretenimiento trasero con Blu-ray/DVD*** P. 344

■ Adm. de archivos

Muestra la pantalla del administrador de archivos.

➤ **Adm. de archivos** P. 292

■ Configuración del fondo de pantalla

Puede cambiar, guardar y borrar el fondo de pantalla en la pantalla del sistema de audio/información.

■ Importar un fondo de pantalla

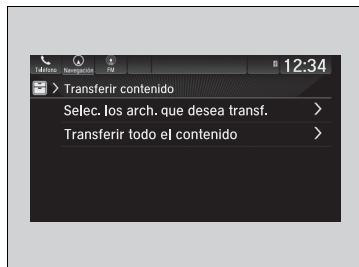

1. Conecte la unidad de memoria USB al puerto USB del compartimento de la consola.
 - **Puerto(s) USB** P. 275
2. Seleccione **Reloj**.
3. Seleccione **Ajustes**.
4. Seleccione **Esferas del reloj**.
5. Seleccione **Agregar más**.
 - ▶ Aparece la pantalla **Adm. de archivos**.
6. Importe la imagen que desee.
 - **Cómo transferir un archivo** P. 292
 - ▶ Volverá a aparecer la pantalla **Esferas del reloj**.

» Configuración del fondo de pantalla

El fondo de pantalla configurado en **Esferas del reloj** no se puede mostrar en la interfaz de información del conductor.

- El nombre de archivo debe tener menos de 255 caracteres.
- Los formatos de archivo de imagen que se pueden importar son BMP, GIF, JPEG, PNG o WebP.
- Si la unidad de memoria USB no tiene imágenes, aparecerá el mensaje **Sin datos**.

■ Seleccionar un fondo de pantalla

1. Seleccione **Reloj**.
2. Seleccione **Ajustes**.
3. Seleccione **Esferas del reloj**.
4. Seleccione el fondo que desee.
 - ▶ La vista previa aparece en la pantalla.
5. Seleccione **Guardar**.
 - ▶ Volverá a aparecer la pantalla del reloj.

■ Ver un fondo de pantalla una vez establecido

1. Seleccione .
2. Seleccione **Reloj**.

■ Borrar un fondo de pantalla

1. Seleccione **Reloj**.
2. Seleccione **Ajustes**.
3. Seleccione **Esferas del reloj**.
4. Seleccione **Eliminar imágenes**.
 - ▶ Aparece la pantalla **Adm. de archivos**.
5. Elimine una imagen.
 - ▶  **Cómo borrar un archivo** P. 295
 - ▶ Volverá a aparecer la pantalla **Esferas del reloj**.

■ Pantalla de inicio

■ Para cambiar a una pantalla siguiente

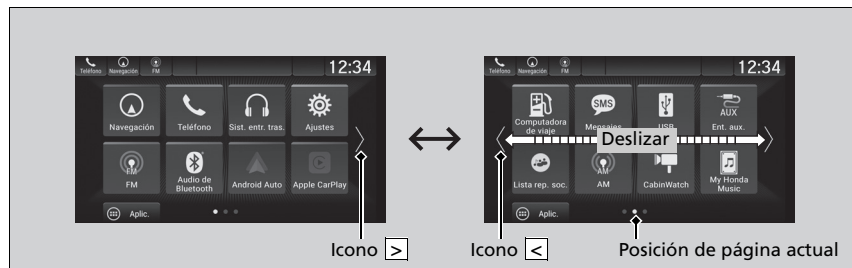

Seleccione < o > o deslice la pantalla hacia la izquierda o hacia la derecha para pasar a la siguiente pantalla.

►► Pantalla de inicio

La pantalla de inicio tiene 5 páginas. No se pueden añadir más páginas.

Seleccione  para regresar directamente a la primera página de la pantalla de inicio desde cualquier página.

■ **Para añadir iconos de aplicación en la pantalla de inicio**

Es posible agregar iconos de aplicación a la pantalla de inicio.



1. Seleccione .
2. Seleccione  **Aplic.**
3. Marque la casilla de la aplicación que desee agregar.
 - El icono de la aplicación se agregará a la pantalla de inicio.

►► Para añadir iconos de aplicación en la pantalla de inicio

Las aplicaciones preinstaladas pueden no iniciarse con normalidad. Si esto sucede, será necesario restablecer el sistema.

► **Restablecimiento de la configuración de inicio** P. 410

Si realiza un **Restablecer los datos de fábrica**, puede que todos los ajustes se restablezcan a sus valores predeterminados de fábrica.

► **Restablecimiento de la configuración de inicio** P. 410

En caso de que esas aplicaciones sigan sin iniciarse normalmente incluso después de realizar un **Restablecer los datos de fábrica**, póngase en contacto con el concesionario.

Existe la posibilidad de que el navegador se cierre mientras se está utilizando. En ese caso, la pantalla volverá a su estado previo al inicio del navegador.

■ Para mover los iconos en la pantalla de inicio

Puede cambiar la ubicación de los iconos en la pantalla de inicio.



1. Mantenga presionado un icono.
 - La pantalla cambia a la pantalla de personalización.
2. Arrastre y suelte el icono allá donde desea que aparezca.
3. Seleccione **Listo**.
 - La pantalla volverá a la pantalla de inicio.

»» Para mover los iconos en la pantalla de inicio

Seleccione **Consejos** para ver consejos. Para ocultarlos, vuelva a seleccionarlos.

■ Para quitar iconos de la pantalla de inicio

Puede quitar iconos de la pantalla de inicio.



1. Mantenga presionado un icono.
 - La pantalla cambia a la pantalla de personalización.
2. Arrastre y suelte el icono que desea quitar sobre el icono **Ocultar**.
 - El icono desaparece de la pantalla de inicio.
3. Seleccione **Listo**.
 - La pantalla volverá a la pantalla de inicio.

☒ Para quitar iconos de la pantalla de inicio

Las aplicaciones no se eliminan al quitar su icono de la pantalla de inicio.

Seleccione **Consejos** para ver consejos. Para ocultarlos, vuelva a seleccionarlos.

■ Para predeterminar iconos en la pantalla de inicio

Puede almacenar hasta tres iconos en la esquina superior izquierda de la pantalla de inicio.



1. Mantenga presionado un icono.
 - La pantalla cambia a la pantalla de personalización.
2. Arrastre y suelte el icono que desee almacenar en la esquina superior izquierda de la pantalla de inicio.
 - El icono se predetermina.
3. Seleccione **Listo**.
 - La pantalla volverá a la pantalla de inicio.

►► Para predeterminar iconos en la pantalla de inicio

Seleccione **Consejos** para ver consejos. Para ocultarlos, vuelva a seleccionarlos.

Área de estado



1. Seleccione el icono de estado del sistema.
 - Aparece el área de estado.
2. Seleccione un elemento para ver los detalles.
3. Seleccione  o el icono de estado del sistema para cerrar el área.

Adm. de archivos

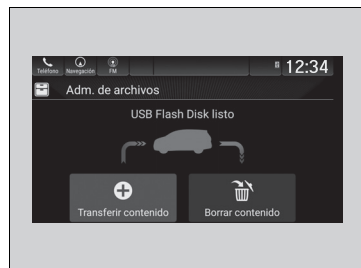

Permite transferir archivos de audio o imagen al sistema de audio con un dispositivo USB.

■ Cómo transferir un archivo



1. Conecte un dispositivo USB en el puerto USB en el compartimento de la consola.

► **Puerto(s) USB** P. 275

2. Seleccione  y a continuación  **Aplic.**

3. Seleccione **Adm. de archivos.**

4. Seleccione **Transferir contenido.**

Para transferir un archivo seleccionado:

5. Seleccione **Selec. los arch. que desea transf.**

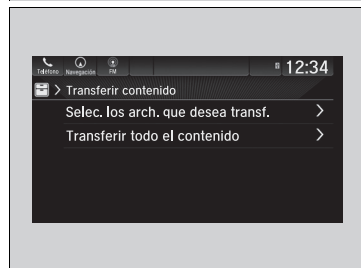

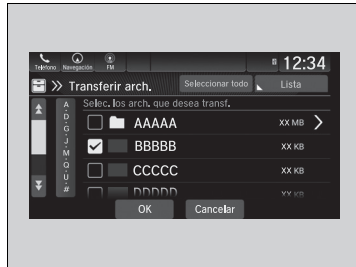

6. Seleccione el archivo o la carpeta que desee transferir.
7. Seleccione **OK**.

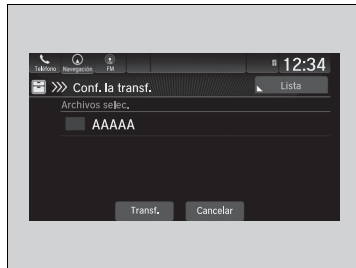

8. Seleccione **Transf.**
 - Aparece un mensaje de confirmación en la pantalla. Seleccione **Continuar**.
 - Aparece una notificación en la pantalla si la transferencia se realiza con éxito. Volverá a aparecer la pantalla **Adm. de archivos**.

☒ Cómo transferir un archivo

Para cambiar el método de visualización, seleccione **Lista** o **Miniatura** en la esquina superior derecha de la pantalla.

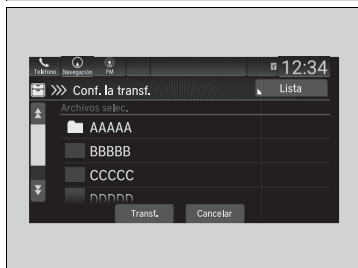
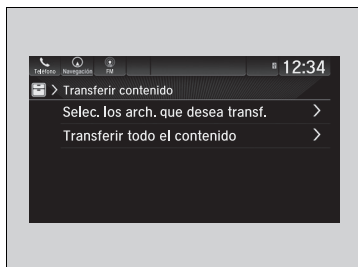

Para transferir todos los archivos:

5. Seleccione **Transferir todo el contenido**.

6. Seleccione **Transf.**



- Aparece un mensaje de confirmación en la pantalla. Seleccione **Continuar**.
- Aparece una notificación en la pantalla si la transferencia se realiza con éxito. Volverá a aparecer la pantalla **Adm. de archivos**.

☒ Cómo transferir un archivo

Para cambiar el método de visualización, seleccione **Lista** o **Miniatura** en la esquina superior derecha de la pantalla.

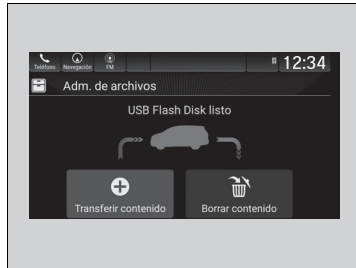
Cómo borrar un archivo



1. Seleccione  y a continuación  **Aplic.**
2. Seleccione **Adm. de archivos.**
3. Seleccione **Borrar contenido.**

Para borrar un archivo seleccionado:

4. Seleccione **Selecc. los arch. que desea borrar.**

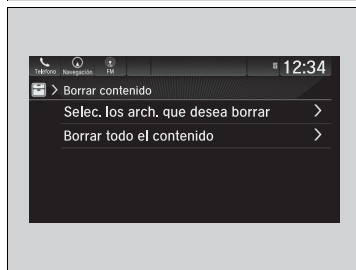

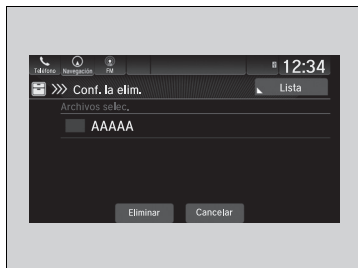
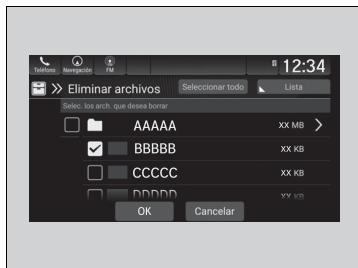

5. Seleccione el archivo o la carpeta que desee borrar.

6. Seleccione **OK**.

7. Seleccione **Eliminar**.

► Aparece una notificación en la pantalla si la eliminación se realiza con éxito. Volverá a aparecer la pantalla **Adm. de archivos**.

►► Cómo transferir un archivo

Para cambiar el método de visualización, seleccione **Lista** o **Miniatura** en la esquina superior derecha de la pantalla.

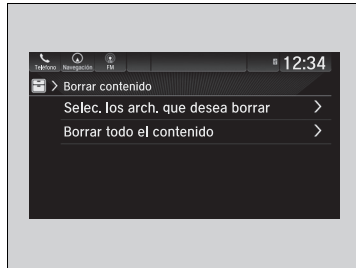

Para borrar todos los archivos:

4. Seleccione **Borrar todo el contenido**.

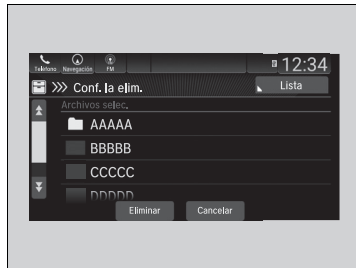

5. Seleccione **Eliminar**.

► Aparece una notificación en la pantalla si la transferencia se realiza con éxito. Volverá a aparecer la pantalla **Adm. de archivos**.

»» Cómo transferir un archivo

Para cambiar el método de visualización, seleccione **Lista** o **Miniatura** en la esquina superior derecha de la pantalla.

Ajuste del sonido

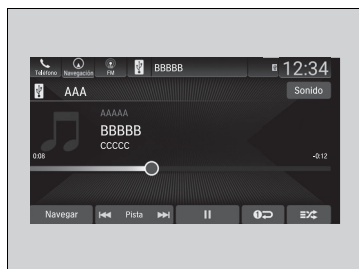

1. Seleccione .
2. Seleccione un icono de fuente de audio.
3. Seleccione **Sonido**.

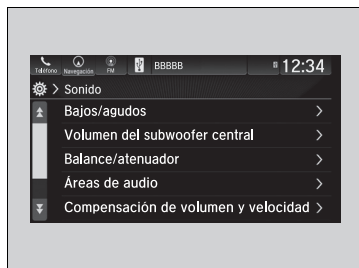

Seleccione un elemento de las siguientes:

- **Bajos/agudos:** Agudos, Alc. medio, Bajos
- **Volumen del subwoofer central (Volumen subwoofer):** Central*, Subwoofer
- **Balance/atenuador:** Balance / atenuador
- **Áreas de audio*:** Solo cond., Solo adel., Solo atrás, Veh. comp.
- **Compensación de volumen y velocidad:** Compensación de volumen y velocidad (SVC)
- **DTS Neural Surround*:** DTS Neural Surround™

►► Ajuste del sonido

La SVC tiene cuatro modos: desactivado, bajo, medio y alto. La SVC ajusta el volumen según la velocidad del vehículo. Cuando se va más rápido, el volumen de audio sube. Cuando se va más despacio, el volumen de audio baja.

También puede ajustar el sonido con el procedimiento siguiente.

1. Seleccione .
2. Seleccione **Ajustes**.
3. Seleccione **Sonido**.

Para restablecer cada ajuste para **Bajos/agudos**, **Volumen del subwoofer central (Volumen subwoofer)** y **Balance/atenuador**, seleccione **Rest**.

Configuración de pantalla

Permite cambiar el brillo de la pantalla del sistema de audio/información.

■ Cambiar el brillo de la pantalla



1. Seleccione .
2. Seleccione **Ajustes**.
3. Seleccione **Pantalla**.
4. Seleccione **Mod. diur.** o **Modo noct.**
5. Seleccione el ajuste que desee.
6. Seleccione **Guardar**.

☒ Cambiar el brillo de la pantalla

Puede cambiar los ajustes **Contraste** y **Nivel de negro** del mismo modo.

Para restablecer los ajustes, seleccione **Rest.**

■ Selección de una fuente de audio

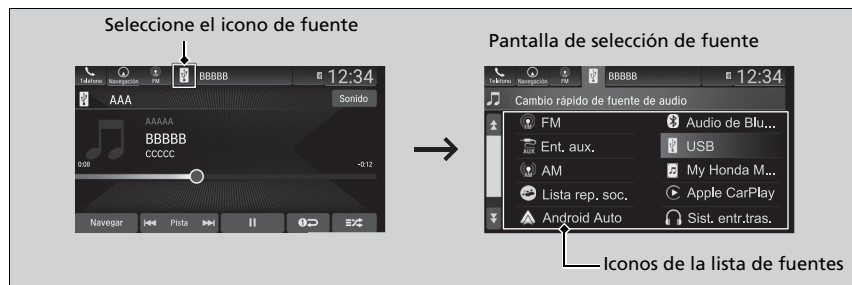

Seleccione el icono de la fuente actual y, a continuación, elija un icono de la lista de fuentes para cambiar la fuente de audio.

■ Limitaciones del funcionamiento manual*

Algunas funciones manuales están deshabilitadas o no funcionan mientras el vehículo está en movimiento.

No es posible seleccionar una opción sombreada hasta que se detiene el vehículo.

Función de control por voz

El vehículo incluye un sistema de control por voz que permite un funcionamiento de manos libres.



El sistema de control por voz utiliza los botones  (hablar) y  (atrás) del volante y un micrófono cerca de las luces de lectura del techo.

Reconocimiento de voz

Para lograr un reconocimiento de voz óptimo al utilizar el sistema de control por voz:

- Asegúrese de que aparece la pantalla correcta para el comando de voz que está utilizando. El sistema sólo reconoce determinados comandos. Comandos por voz disponibles.
 - **Pantalla del portal de voz** P. 302
- Cierre las ventanillas y el techo solar*.
- Ajuste las salidas de aire del salpicadero y laterales para que el aire no sople sobre el micrófono del techo.
- Hable claramente con una voz clara y natural, sin hacer pausas entre las palabras.
- Reduzca el ruido de fondo si es posible. El sistema puede malinterpretar el comando si hay más de una persona hablando al mismo tiempo.

Función de control por voz

Al pulsar el botón , un mensaje de ayuda le pregunta qué desea hacer. Pulse y suelte el botón  de nuevo para omitir este mensaje y proporcionar un comando.

Reconocimiento de voz

El sistema de control por voz solo se puede utilizar desde el asiento del conductor, ya que la unidad de micrófono elimina los ruidos del lado del acompañante.

* No disponible en todos los modelos

Pantalla del portal de voz

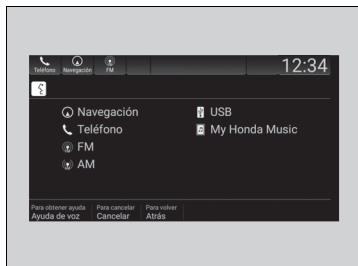

Al pulsar el botón  (hablar), aparecen en la pantalla los comandos de voz disponibles. Para obtener una lista completa de comandos, diga “Ayuda de voz” después del sonido.

El sistema sólo reconoce los comandos de las siguientes páginas, en determinadas pantallas. No se reconocen los comandos de voz de estilo libre.

*1: Modelos con sistema de navegación

■ Teléfono

Solo se puede utilizar cuando hay conectado un teléfono. Cuando el sistema reconoce el comando *Teléfono*, la pantalla cambia a la pantalla dedicada para el reconocimiento de voz del teléfono.

- *Llamar a <su nombre de contacto>*
- *Llamar <Número telefónico>*
- *Llamada <Categoría>*

Los comandos de llamada telefónica no están disponibles si se utiliza Apple CarPlay*.

■ Audio

Cuando el sistema reconoce el comando *Audio*, la pantalla cambia a la pantalla dedicada para el reconocimiento de audio.

- *FM*
- *AM*
- *USB*
- *My Honda Music*

■ Navegación**

La pantalla cambia a la pantalla de navegación.

➤ **Consulte el manual del sistema de navegación**

■ Ayuda de voz

Lectura de las instrucciones por voz para ayuda de la pantalla actual.

■ Comandos de teléfono

El sistema acepta estos comandos en la pantalla dedicada de reconocimiento de voz del teléfono.

- *Llamar a <su nombre de contacto>*
- *Llamar <Número telefónico>*
- *Llamada <Categoría>*

■ Comandos de audio

El sistema acepta estos comandos en la pantalla dedicada de reconocimiento de voz de audio.

■ Comandos FM

- *Sintonizar en <87.7-107.9> FM*

■ Comandos AM

- *Sintonizar en <530-1710> AM*

■ Comandos USB/My Honda Music

- *Reproducir artista*
- *Reproducir álbum*
- *Reproducir género*
- *Reproducir lista de reproducción*
- *Reproducir música*
- *Reproducir canción*

Reproducción de radio AM/FM

Pantalla del sistema de audio/información



Icono (atras)

Selecciónelo para volver a la pantalla anterior.

Control VOL/ AUDIO

Pulse para encender y apagar el sistema de audio.
Gírelo para ajustar el volumen.

Iconos Buscar

Seleccione  o  para buscar arriba y abajo en la banda elegida una emisora con una señal potente.

Icono Sintonizar

Seleccione para usar el teclado en pantalla e introducir la frecuencia de radio directamente.

Icono Exp.

Selecciónelo para buscar emisoras con una señal potente.



Iconos de predeterminado

Permiten seleccionar las frecuencias de radio guardadas en la memoria de preselección. Mantenga presionado un icono de preselección para guardar la emisora sintonizada en ese momento. Seleccione  para mostrar de la preselección 5 en adelante.

■ Memoria de preselección

Para memorizar una emisora:

1. Sintonice la emisora que desee.
2. Mantenga presionado el número de preselección para la emisora que desea guardar.

■ Lista de emisoras

Indica las emisoras más potentes en la banda seleccionada.

1. Seleccione **Lista de emisoras** para ver una lista.
2. Seleccione la emisora.

■ Actualización manual

Actualiza la lista de emisoras disponibles en cualquier momento.

1. Seleccione **Lista de emisoras** para ver una lista.
2. Seleccione **Actualizar**.

☒ Memoria de preselección

El indicador **ST** aparece en la pantalla para indicar emisiones de FM en estéreo.

En AM no es posible la reproducción en estéreo.

Cambio del modo de audio

Pulse el botón de ▲ o ▼ en el volante o seleccione el icono de la fuente de audio en la pantalla.

➔ **Botones del control remoto de audio** P. 278

Se pueden almacenar 12 emisoras AM/FM en la memoria de preselecciones.

■ Exp.

Permite escuchar una muestra de las emisoras más potentes en la banda seleccionada durante 10 segundos. Para desactivar la exploración, seleccione **Detener** o .

■ Sistema de radiodifusión de datos (RDS)*

Proporciona datos de texto relacionados con la emisora de FM compatible con RDS.

■ Búsqueda de una emisora RDS en la lista de emisoras

1. Seleccione **Lista de emisoras** para mostrar una lista mientras escucha una emisora de FM.
2. Seleccione la emisora.

■ Actualización manual

Actualiza la lista de emisoras disponibles en cualquier momento.

1. Seleccione **Lista de emisoras** para mostrar una lista mientras escucha una emisora de FM.
2. Seleccione **Actualizar**.

■ Exp.

Permite escuchar una muestra de las emisoras más potentes en la banda seleccionada durante 10 segundos. Para desactivar la exploración, seleccione **Detener** o .

▣ Sistema de radiodifusión de datos (RDS)*

Si selecciona una emisora de FM compatible con RDS, el sistema RDS se activa automáticamente y la pantalla de frecuencias muestra el nombre de la emisora. Sin embargo, si la señal de la emisora se debilita, la pantalla pasa a mostrar la frecuencia en lugar del nombre de la emisora.

Reproducción de un iPod

Conecte el iPod mediante el conector USB al puerto USB y después seleccione el modo USB.

► Puerto(s) USB P. 275

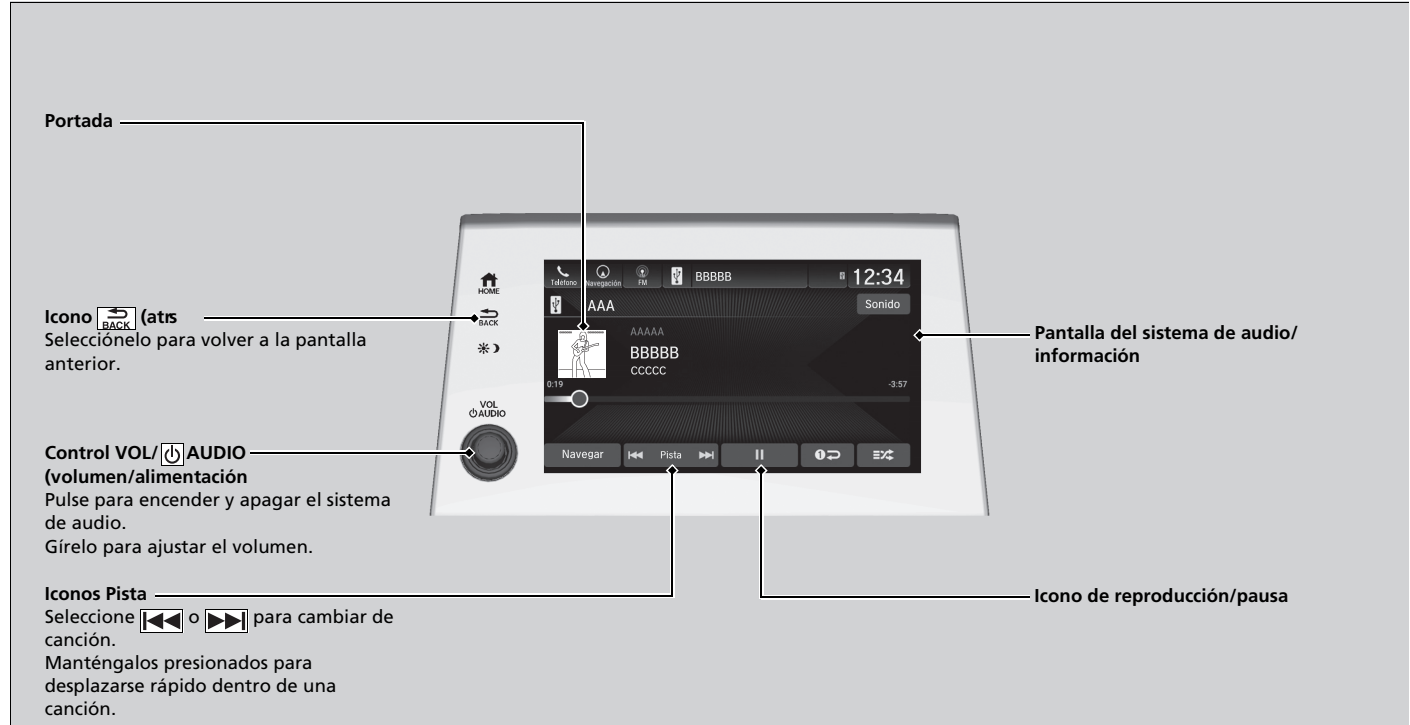

■ Cómo seleccionar una canción de la lista de búsqueda de música

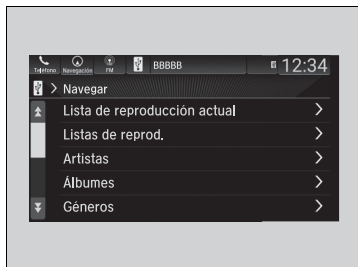

1. Seleccione **Navegar**.
2. Seleccione las opciones de ese menú.

►► Reproducción de un iPod

Las funciones disponibles varían según el modelo o la versión. Algunas funciones pueden no estar disponibles en el sistema de audio del vehículo.

Si surge algún problema, puede aparecer un mensaje de error en la pantalla del sistema de audio/información.

► **iPod/Unidad de memoria USB** P. 331

Si utiliza la aplicación de música de su iPhone/iPod mientras que el teléfono está conectado al sistema de audio, es posible que ya no pueda volver a utilizar la misma aplicación en la pantalla del sistema de audio/información. Vuelva a conectar el dispositivo si es necesario.

Si se conecta un iPhone mediante Apple CarPlay*, la fuente iPod/USB deja de estar disponible y los archivos de audio del teléfono solo pueden reproducirse dentro de Apple CarPlay*.

■ Cómo seleccionar un modo de reproducción

Puede seleccionar los modos de orden aleatorio y repetición al reproducir un archivo.

Seleccione  o .

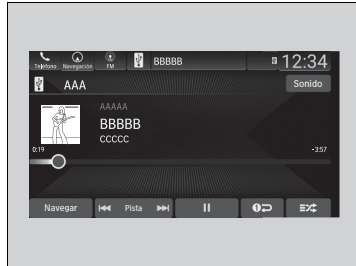



■ Para desactivar un modo de reproducción

Seleccione el modo que desea desactivar.

☒ Cómo seleccionar un modo de reproducción

Opciones del menú de modo de reproducción

 **Mezclar todas las canciones:** Permite reproducir todos los archivos disponibles en una lista seleccionada (listas de reproducción, artistas, álbumes, canciones, podcasts, géneros, autores o audiolibros) en orden aleatorio.

 **Repetir Canción:** Permite repetir la pista actual.

Reproducción de una unidad de memoria USB

El sistema de audio lee y reproduce archivos de audio de un dispositivo de memoria USB en formato MP3, WMA o AAC*1.

Conecte la unidad de memoria USB al puerto USB y seleccione el modo USB.

► **Puerto(s) USB** P. 275

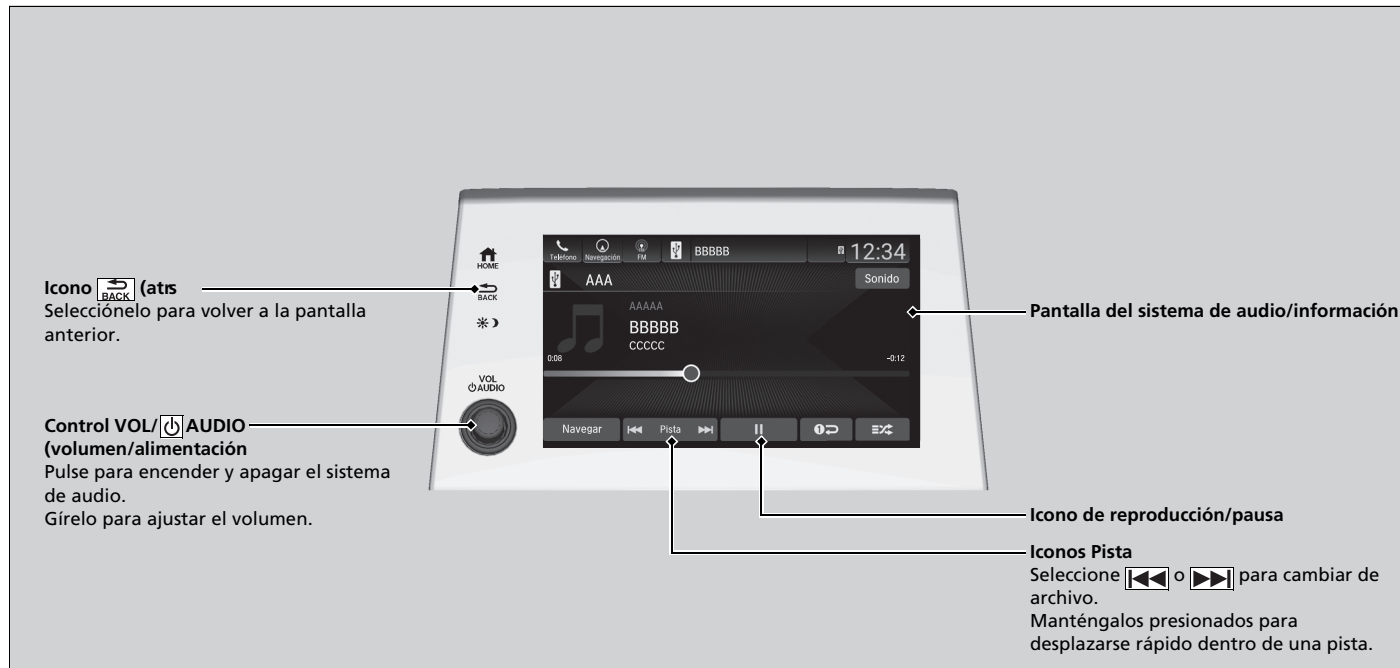

*1: En esta unidad solo se pueden reproducir archivos en formato AAC grabados con iTunes.

Cómo seleccionar un archivo de la lista de búsqueda de música

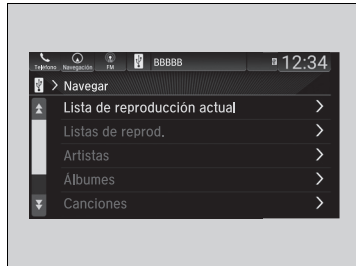

1. Seleccione **Navegar**.
2. Seleccione las opciones de ese menú.

Reproducción de una unidad de memoria USB

Utilice las unidades de memoria USB recomendadas.

➤ **Información general sobre el sistema de audio** P. 333

No se pueden reproducir archivos WMA protegidos con gestión de derechos digitales (DRM).

El sistema de audio muestra **El archivo selec. no se puede repr. en este sist.** y pasa al siguiente archivo.

Si surge algún problema, puede aparecer un mensaje de error en la pantalla del sistema de audio/información.

➤ **iPod/Unidad de memoria USB** P. 331

■ Cómo seleccionar un modo de reproducción

Puede seleccionar los modos de repetición y aleatorio al reproducir un archivo.

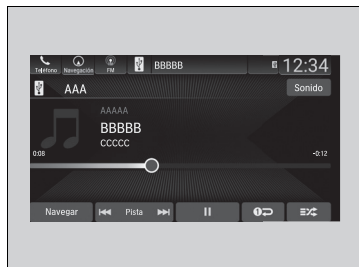

■ Orden Aleatorio/Repetir

Seleccione  o .

■ Para desactivar un modo de reproducción

Seleccione el modo que desea desactivar.

»» Cómo seleccionar un modo de reproducción

Opciones del menú de modo de reproducción

Aleatorio/repetir

 **Aleatorio en Categoría:** Permite reproducir todos los archivos de la categoría actual en orden aleatorio.

 **Repetir pista:** Permite repetir el archivo actual.

Reproducción de My Honda Music

My Honda Music reproduce archivos de audio que se han importado desde una unidad de memoria USB. Su sistema de audio admite archivos en formato MP3, WMA o AAC*1.

📁 **Adm. de archivos** P. 292

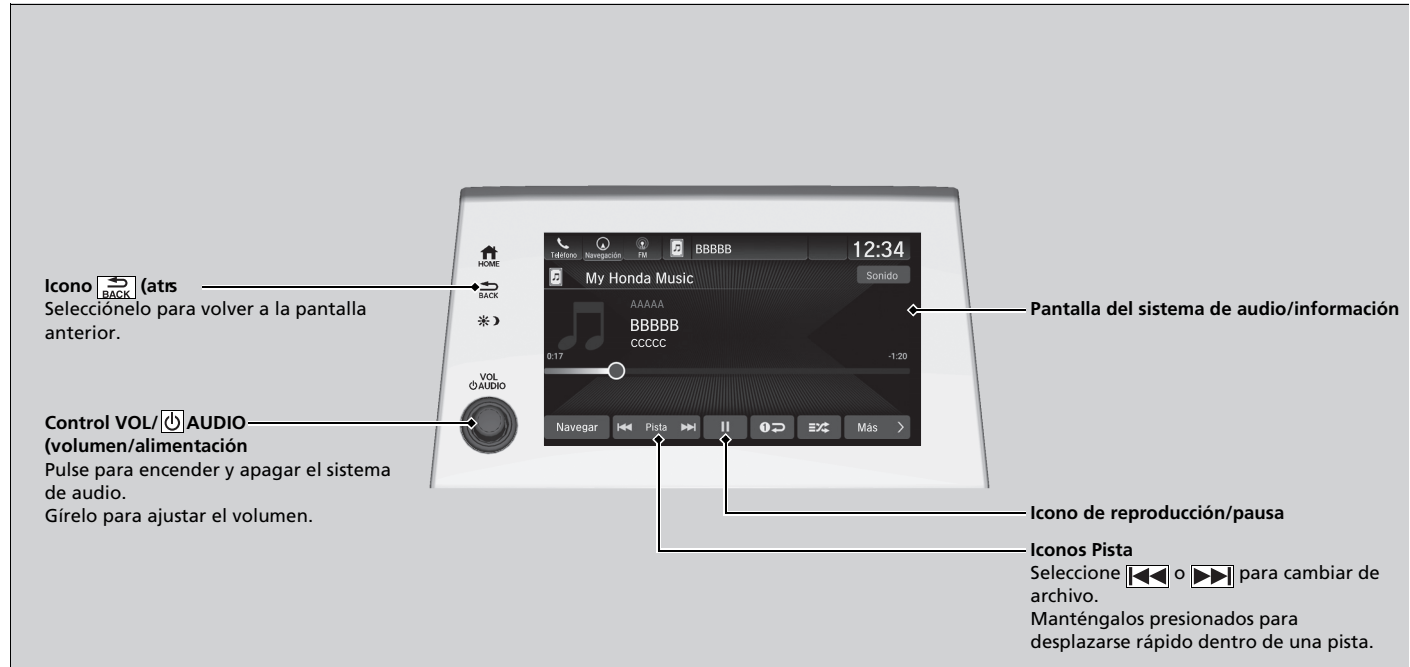

Funciones

*1: En esta unidad solo se pueden reproducir archivos en formato AAC grabados con iTunes.

■ Cómo transferir un archivo de audio

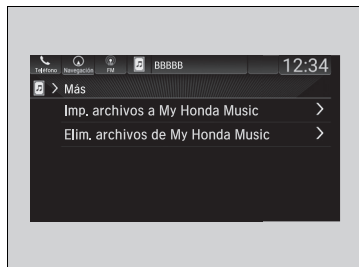

■ Cómo borrar un archivo de audio

1. Seleccione **Más**.
2. Seleccione **Elim. archivos de My Honda Music**.
► Aparece la pantalla **Adm. de archivos**.
3. Borre un archivo de audio.
➤ **Cómo borrar un archivo** P. 295

1. Conecte un dispositivo USB en el puerto USB.
➤ **Puerto(s) USB** P. 275
2. Seleccione **Más**.
3. Seleccione **Imp. archivos a My Honda Music**.
► Aparece la pantalla **Adm. de archivos**.
4. Transfiera un archivo de audio a su sistema de audio.
➤ **Cómo transferir un archivo** P. 292

►► Cómo transferir un archivo de audio

Si no hay archivo de audio en su sistema de audio, el sistema continuará automáticamente en el paso 3 tras conectar un dispositivo USB.

Utilice las unidades de memoria USB recomendadas.

- **Información general sobre el sistema de audio** P. 333

Cómo seleccionar un archivo de la lista de búsqueda de música

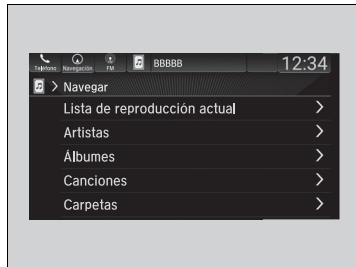

1. Seleccione **Navegar**.
2. Seleccione las opciones de ese menú.

Reproducción de My Honda Music

No se pueden reproducir archivos WMA protegidos con gestión de derechos digitales (DRM).
El sistema de audio muestra **El archivo selec. no se puede repr. en este sist.** y pasa al siguiente archivo.

■ Cómo seleccionar un modo de reproducción

Puede seleccionar los modos de repetición y aleatorio al reproducir un archivo.

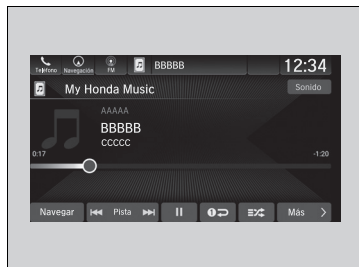

■ Orden Aleatorio/Repetir

Seleccione  o .

■ Para desactivar un modo de reproducción

Seleccione el modo que desea desactivar.

» Cómo seleccionar un modo de reproducción

Opciones del menú de modo de reproducción

Aleatorio/repetir

 **Aleatorio en Categoría:** Permite reproducir todos los archivos de la categoría actual en orden aleatorio.

Todas las pistas en aleatorio: Permite reproducir todos los archivos en orden aleatorio.

 **Repetir pista:** Permite repetir el archivo actual.

Reproducción de audio *Bluetooth*®

Su sistema de sonido permite escuchar música desde un teléfono compatible con *Bluetooth*. Esta función está disponible cuando el teléfono está asociado y conectado al sistema *Bluetooth*® HandsFreeLink® (HFL)/Teléfono de manos libres (HFT) del vehículo.

► **Configuración del teléfono** P. 419

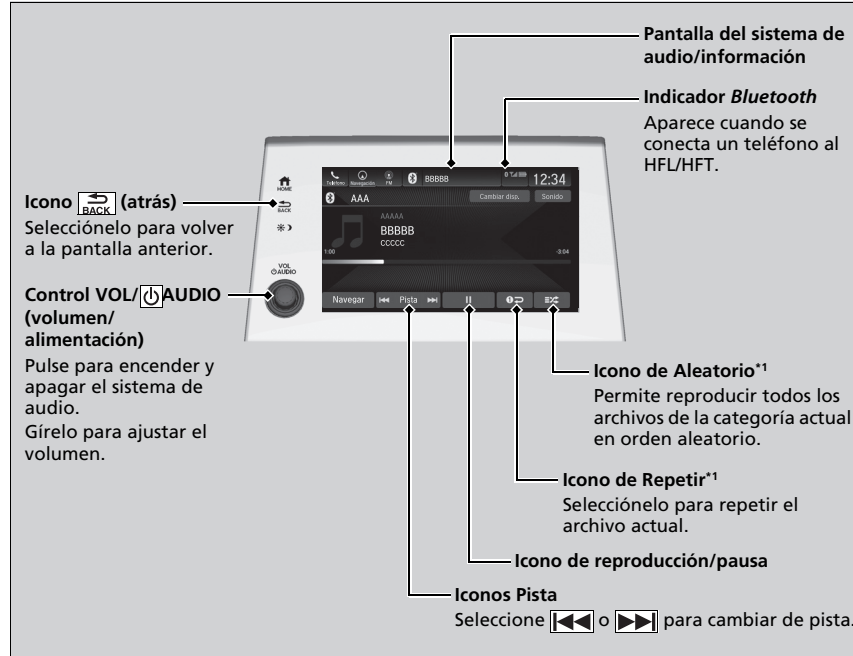

*1: Dependiendo del dispositivo *Bluetooth*® que conecte, puede que esta función no esté disponible.

► Reproducción de audio *Bluetooth*®

No todos los teléfonos con *Bluetooth* y con emisión continua de audio son compatibles con el sistema. Para comprobar si su teléfono es compatible, consulte a un concesionario.

En algunos países, puede ser ilegal realizar algunas funciones de dispositivos de datos durante la conducción.

Solo se puede utilizar un único teléfono a la vez con el sistema HFL/HFT. Cuando hay más de dos teléfonos emparejados en el vehículo, se conecta automáticamente el primer teléfono emparejado que encuentre el sistema.

El teléfono conectado para audio *Bluetooth*® puede ser diferente.

Si hay más de un teléfono asociado con el sistema HFL/HFT, puede haber un retardo antes de que el sistema inicie la reproducción.

En algunos casos, puede que el nombre del artista, el álbum o la pista no aparezcan correctamente.

Es posible que algunas funciones no estén disponibles en algunos dispositivos.

Si hay un teléfono conectado mediante Apple CarPlay* o Android Auto*, el audio *Bluetooth*® de ese teléfono no estará disponible. Sin embargo, con un segundo teléfono previamente emparejado puede transmitir audio *Bluetooth*® seleccionando en la lista de dispositivos *Bluetooth*®.

► **Configuración del teléfono** P. 419

■ Para reproducir archivos de audio *Bluetooth*®

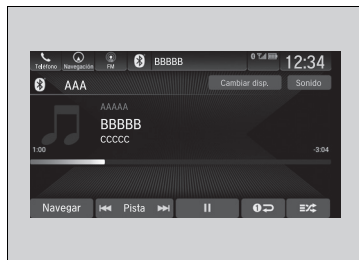

1. Asegúrese de que el teléfono está emparejado y conectado al sistema.

➤ **Configuración del teléfono** P. 419

2. Seleccione el modo de audio *Bluetooth*®.

Si no se reconoce el teléfono, es posible que ya se haya conectado otro teléfono compatible con HFL/HFT pero no compatible con audio *Bluetooth*®.

■ Para interrumpir o reanudar un archivo

Seleccione el icono de reproducción/pausa.

■ Búsqueda de música

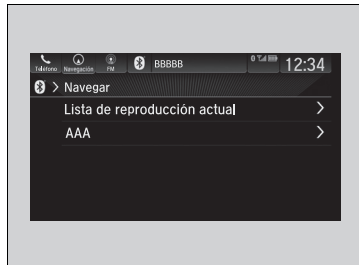

1. Seleccione **Navegar**.
2. Seleccione una categoría de búsqueda (por ejemplo, Álbumes).
3. Seleccione un elemento.
 - Se inicia la reproducción de la selección.

» Para reproducir archivos de audio *Bluetooth*®

Para reproducir archivos de audio, es posible que necesite realizar alguna acción en el teléfono. En ese caso, siga las instrucciones de funcionamiento del fabricante del teléfono.

Al cambiar a otro modo se interrumpe la música que se está reproduciendo del teléfono.

Puede cambiar el teléfono conectado seleccionando **Cambiar disp.**

➤ **Configuración del teléfono** P. 419

» Búsqueda de música

Dependiendo del dispositivo *Bluetooth*® conectado, puede que no aparezcan algunas listas o ninguna de ellas.

Reproducción de la lista social

La aplicación de smartphone Honda CabinControl permite a los usuarios compartir archivos de audio de sus dispositivos con la lista de reproducción social.

Aunque el conductor no puede seleccionar los archivos de audio desde la pantalla del sistema de audio/información. El conductor pueden reproducir en el orden que prefiera solo si se selecciona individualmente cada canción de la cola. El conductor no puede cambiar el orden de la lista de reproducción.

► **Conexión Wi-Fi** P. 321

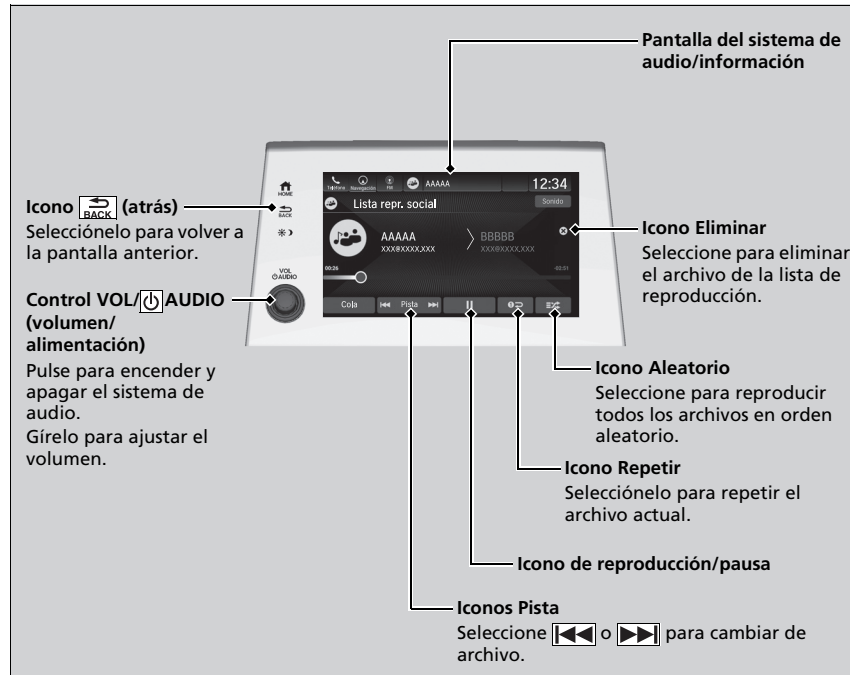



CONTINUA

►► Reproducción de la lista social

Para obtener más información, consulte el manual de instrucciones de la aplicación de smartphone Honda CabinControl.

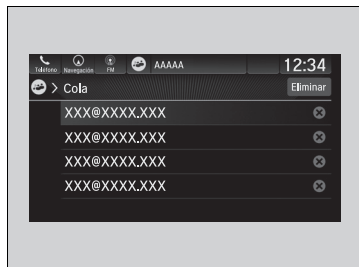
■ Cómo editar la lista de reproducción



1. Seleccione .

2. Seleccione **Lista repr. social**.

3. Seleccione **Cola**.

Para reproducir un archivo de la lista:

► Seleccione el archivo.

Para eliminar un archivo de la lista:

► Select  en el archivo.

Para borrar la lista de reproducción:

► Seleccione **Eliminar** y **Solicitar canciones** para volver a cargar una lista de reproducción.

Para comprobar el dispositivo conectado:



► Seleccione **Lista de dispositivos**.

Conexión Wi-Fi

Puede conectar el sistema de audio a Internet mediante Wi-Fi y navegar por sitios web o utilizar servicios en línea en la pantalla de audio/información. Si su teléfono tiene capacidad de punto de acceso inalámbrico, el sistema se puede anclar al teléfono. Utilice los pasos siguientes para configurarlo.

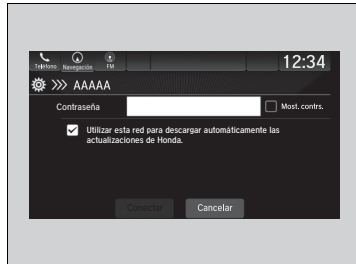
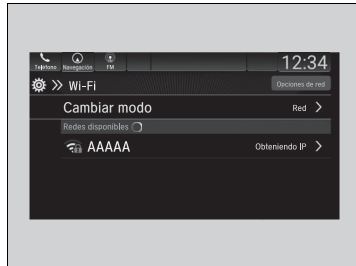
Modo Wi-Fi (configuración por primera vez)



1. Seleccione .
2. Seleccione **Ajustes**.
3. Seleccione **Conexiones**.
4. Seleccione **Wi-Fi**.
5. Seleccione **Cambiar modo**.
6. Seleccione **Red** o **Punto de acceso** y, a continuación, **Guardar**.
 - Para cambiar los ajustes Wi-Fi, seleccione **Opciones de red** u **Opciones de punto de acceso**.
 - Seleccione el punto de acceso que desea conectar al sistema.
7. Seleccione **Conectar**.
 - Introduzca una contraseña para el punto de acceso y seleccione **OK**.
 - Una vez realizada correctamente la conexión, aparece el icono  en la lista.
8. Seleccione  para volver a la pantalla de inicio.

Conexión Wi-Fi

Wi-Fi y Wi-Fi Direct son marcas comerciales de Wi-Fi Alliance®.



Modo Wi-Fi (configuración por primera vez)

No puede realizar el procedimiento de configuración con el vehículo en movimiento. Estacione en un lugar seguro para configurar la conexión Wi-Fi.

Algunos operadores de telefonía móvil cobran por el anclaje y el uso de datos del teléfono inteligente. Compruebe el contrato de datos de su teléfono.

Compruebe el manual del teléfono para averiguar si el teléfono tiene conectividad Wi-Fi.

Puede confirmar si la conexión Wi-Fi está o no activada mediante el icono  de la Lista de redes Wi-Fi. La velocidad de transmisión y otros elementos no se muestran en esta pantalla.

En caso de conexión Wi-Fi con su teléfono, asegúrese de que los ajustes Wi-Fi de su teléfono están en modo de punto de acceso (anclaje de red).

CONTINUA

■ Modo Wi-Fi (una vez realizada la configuración inicial)

Asegúrese de que la configuración de Wi-Fi de su teléfono está en modo de punto de acceso (anclaje a red).

» Modo Wi-Fi (una vez realizada la configuración inicial)

Usuarios de iPhone

Puede que tenga que realizar de nuevo la configuración inicial de la conexión Wi-Fi después de iniciar el teléfono.

Siri Eyes Free

Puede hablar a Siri utilizando el botón  (hablar) del volante cuando el iPhone está emparejado con el sistema *Bluetooth*® HandsFreeLink® (HFL)/teléfono de manos libres (HFT).

➤ **Configuración del teléfono** P. 419

☒ Siri Eyes Free

Siri es una marca comercial de Apple Inc.

Consulte el sitio web de Apple Inc. para comprobar las funciones disponibles para Siri.

Durante la conducción recomendamos utilizar Siri solamente a través del botón  del volante (Siri Eyes Free).

☒ Uso de Siri Eyes Free

Algunos comandos solo funcionan con funciones o aplicaciones específicas del teléfono.

■ Uso de Siri Eyes Free

Botón  (Atrás)
Pulse para desactivar Siri.

Aparece cuando Siri está activado en modo Siri Eyes Free



Botón  (hablar)
Manténgalo presionado hasta que la pantalla cambie como se indica.

Mientras está en modo Siri Eyes Free:
La pantalla permanece igual. No aparece información ni comandos.

Apple CarPlay*

Si conecta un iPhone compatible con Apple CarPlay al sistema a través del puerto USB, puede utilizar la pantalla de audio/información, en lugar de la pantalla del iPhone, para hacer llamadas de teléfono, escuchar música, ver mapas (navegación) y acceder a mensajes.

► **Puerto(s) USB** P. 275

Menú de Apple CarPlay

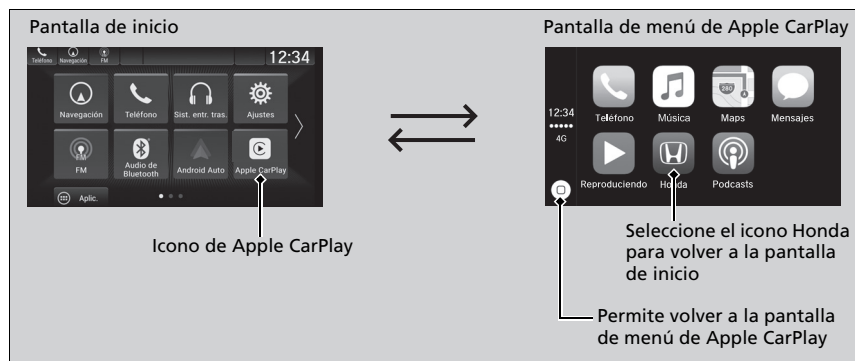

■ Teléfono

Permite acceder a la lista de contactos, hacer llamadas telefónicas o escuchar el buzón de voz.

■ Mensajes

Permite ver y responder a los mensajes de texto, o hacer que los mensajes recibidos se lean en voz alta.

■ Música

Permite reproducir la música almacenada en el iPhone.

Apple CarPlay*

Solo el iPhone 5 o versiones más recientes con iOS 8.4 o posterior son compatibles con Apple CarPlay.

Estacione en un lugar seguro antes de conectar el iPhone a Apple CarPlay y al iniciar cualquier aplicación compatible.

Para usar Apple CarPlay, conecte el cable USB al puerto USB ubicado en el compartimento de la consola. El resto de puertos USB no permitirá el uso de Apple CarPlay.

► **Puerto(s) USB** P. 275

Mientras está conectado a Apple CarPlay, las llamadas solo se hacen a través de Apple CarPlay. Si desea hacer una llamada con HandsFreeLink®/teléfono de manos libres, desactive Apple CarPlay o desconecte el cable USB del iPhone.

► **Configuración de Apple CarPlay** P. 325

Mientras el iPhone está conectado a Apple CarPlay, no es posible usar el audio *Bluetooth*® ni el sistema *Bluetooth*® HandsFreeLink®/teléfono de manos libres. Sin embargo, otros teléfonos previamente asociados pueden transmitir audio a través de *Bluetooth*® mientras que Apple CarPlay está conectado.

► **Configuración del teléfono** P. 419

Para obtener detalles sobre los países y regiones donde está disponible Apple CarPlay, así como información relativa a la función, consulte la página principal de Apple.

■ Mapas

Permite ver mapas de Apple Maps y utilizar la función de navegación como lo haría en el iPhone.

Modelos con sistema de navegación

Solo un sistema de navegación (la navegación preinstalada o Apple CarPlay) puede ofrecer indicaciones a la vez. Al utilizar un sistema, las indicaciones para llegar a cualquier destino previamente fijado en el otro sistema se cancelan, y es el sistema usado actualmente el que le dirige a su destino.

■ Configuración de Apple CarPlay

Después de conectar el iPhone al sistema a través del puerto USB, utilice el procedimiento siguiente para configurar Apple CarPlay. El uso de Apple CarPlay dará lugar a la transmisión de determinada información del usuario y del vehículo (como la ubicación del vehículo, la velocidad y el estado) al iPhone para mejorar la experiencia de Apple CarPlay. Tendrá que dar su consentimiento para compartir esta información en la pantalla de audio/información.

■ Activación de Apple CarPlay



Activar: Permite este consentimiento.

Desactivar: No permite este consentimiento.

Puede cambiar los ajustes de consentimiento en el menú de configuración **Conexiones**.

☒ Apple CarPlay*

Requisitos de funcionamiento y limitaciones de Apple CarPlay

Apple CarPlay requiere un iPhone compatible con una conexión móvil y un plan de datos activo. Se aplicarán los planes de tarifas de su operador.

Los cambios en los sistemas operativos, el hardware, el software y otras tecnologías esenciales para la funcionalidad Apple CarPlay, así como una normativa gubernamental nueva o revisada, pueden dar lugar a una reducción o cese de las funciones y servicios de Apple CarPlay. Honda no puede ofrecer ni ofrece ninguna garantía de rendimiento o funcionamiento futuros de Apple CarPlay.

Es posible utilizar aplicaciones de terceros sin son compatibles con Apple CarPlay. Consulte la página principal de Apple para obtener información sobre las aplicaciones compatibles.

☒ Configuración de Apple CarPlay

También puede utilizar el método siguiente para configurar Apple CarPlay:

Seleccione INICIO → Ajustes → Conexiones → Apple CarPlay

Uso de la información del usuario y del vehículo

El uso y manipulación de la información del usuario y del vehículo transmitida hacia/desde el iPhone por Apple CarPlay se rige por los términos y condiciones del iOS de Apple y de la política de privacidad de Apple.

■ Funcionamiento de Apple CarPlay con Siri

Mantenga presionado el botón de hablar para activar Siri.

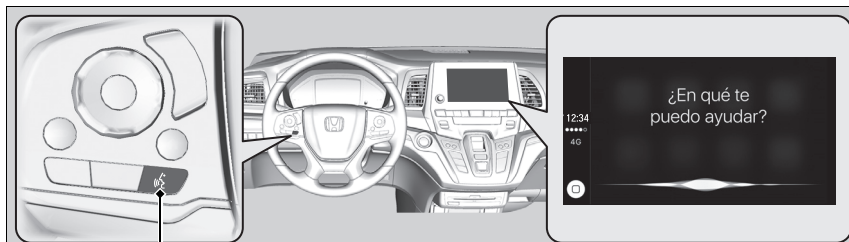

Botón  (Hablar):

Manténgalo presionado para activar Siri.

Vuélvalo a pulsar para desactivar Siri.

Pulse y suelte para activar el sistema de reconocimiento de voz estándar.

►► Funcionamiento de Apple CarPlay con Siri

A continuación se presentan ejemplos de preguntas y comandos para Siri.

- ¿Qué películas tenemos hoy?
- Llamar a papá al trabajo.
- ¿Cuál es esta canción?
- ¿Qué tiempo hará mañana?
- Leer mi último correo electrónico.

Para obtener más información, visite www.apple.com/ios/siri.

Android Auto*

Cuando se conecta un teléfono Android al sistema de audio a través del puerto USB, Android Auto se inicia automáticamente. Una vez conectado a Android Auto, puede utilizar la pantalla de audio/información para acceder a las funciones de teléfono, Google Maps (navegación), Google Play Music y Google Now. La primera vez que se utiliza Android Auto, aparece un tutorial en la pantalla.

Le recomendamos realizar este tutorial, mientras está estacionado de forma segura, antes de usar Android Auto.

➤ **Puerto(s) USB** P. 275

➤ **Conexión de emparejamiento automático** P. 329

NOTA:

Android Auto puede no estar disponible en su país o región. Para obtener detalles sobre Android Auto, consulte el sitio de soporte de Google.

Android Auto*

Para usar Android Auto, es necesario descargar la aplicación Android Auto desde Google Play al teléfono inteligente.

Solo Android 5.0 (Lollipop) o versiones posteriores son compatibles con Android Auto.

No se puede utilizar *Bluetooth* A2DP mientras el teléfono esté conectado a Android Auto.

Estacione en un lugar seguro antes de conectar el teléfono Android a Android Auto y al iniciar cualquier aplicación compatible.

Para usar Android Auto, conecte el cable USB al puerto USB ubicado en el compartimento de la consola. El resto de puertos USB no permitirá el uso de Android Auto.

➤ **Puerto(s) USB** P. 275

Para acceder directamente a la función de teléfono de Android Auto, pulse **Teléfono** en la pantalla de inicio.

➤ **Conexión de emparejamiento automático**
P. 329

Cuando hay un teléfono Android conectado a Android Auto, no es posible usar el audio *Bluetooth*®. Sin embargo, otros teléfonos previamente asociados pueden transmitir audio a través de *Bluetooth*® mientras que Android Auto está conectado.

➤ **Configuración del teléfono** P. 419

Menú de Android Auto



1 Mapas (navegación)

Muestra Google Maps y permite utilizar la función de navegación como lo haría en el teléfono Android. Cuando el vehículo está en movimiento, no es posible utilizar el teclado. Detenga el vehículo en un lugar seguro para realizar una búsqueda o proporcionar otras entradas.

Modelos con sistema de navegación

Solo un sistema de navegación (la navegación preinstalada o Android Auto) puede ofrecer indicaciones a la vez. Al utilizar un sistema, las indicaciones para llegar a cualquier destino previamente fijado en el otro sistema se cancelan, y es el sistema usado actualmente el que le dirige a su destino.

La pantalla de audio/información le proporcionará indicaciones paso a paso para conducirlo hasta su destino.

2 Teléfono (comunicación)

Permite hacer y recibir llamadas telefónicas, así como escuchar el buzón de voz.

3 Google Now (pantalla de inicio)

Muestra información útil organizada por Android Auto en tarjetas simples que aparecen justo cuando se necesitan.

Android Auto*

Para obtener detalles sobre los países y regiones donde está disponible Android Auto, así como información relativa a la función, consulte la página principal de Android Auto.

Las pantallas podrían ser diferentes según la versión de la aplicación Android Auto que esté usando.

Requisitos de funcionamiento y limitaciones de Android Auto

Android Auto requiere un teléfono Android compatible con una conexión móvil y un plan de datos activo. Se aplicarán los planes de tarifas de su operador.

Los cambios en los sistemas operativos, el hardware, el software y otras tecnologías esenciales para la funcionalidad Android Auto, así como una normativa gubernamental nueva o revisada, pueden dar lugar a una reducción o cese de las funciones y servicios de Android Auto. Honda no puede ofrecer ni ofrece ninguna garantía de rendimiento o funcionamiento futuros de Android Auto.

Es posible utilizar aplicaciones de terceros sin son compatibles con Android Auto. Consulte la página principal de Android Auto para obtener información sobre las aplicaciones compatibles.

4 Música y audio

Permite ejecutar Google Play Music y aplicaciones de música que son compatibles con Android Auto.

Para cambiar entre aplicaciones de música, pulse este icono.

5 Volver a la pantalla de inicio.

6 Voz

Permite manejar Android Auto con la voz.

■ Conexión de emparejamiento automático

Cuando se conecta un teléfono Android a la unidad a través del puerto USB, Android Auto se inicia automáticamente.

■ Activación de Android Auto

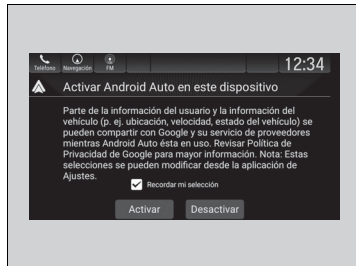

Activar: Permite este consentimiento.

Desactivar: No permite este consentimiento.

Puede cambiar los ajustes de consentimiento en el menú de configuración **Conexiones**.

▶▶ Activación de Android Auto

Inicie Android Auto únicamente cuando esté estacionado de forma segura. Cuando Android Auto detecta por primera vez su teléfono, es necesario configurar el teléfono para que se permita el emparejamiento automático. Consulte el manual de instrucciones que acompaña al teléfono.

Puede utilizar el método siguiente para cambiar los ajustes de Android Auto después de haber realizado la configuración inicial:

Seleccione INICIO → Ajustes → Conexiones → Android Auto

Uso de la información del usuario y del vehículo

El uso y manipulación de la información del usuario y del vehículo transmitida hacia/desde el teléfono por Android Auto se rige por la política de privacidad de Google.

■ Uso de Android Auto con reconocimiento de voz

Mantenga presionado el botón de hablar para manejar Android Auto con la voz.

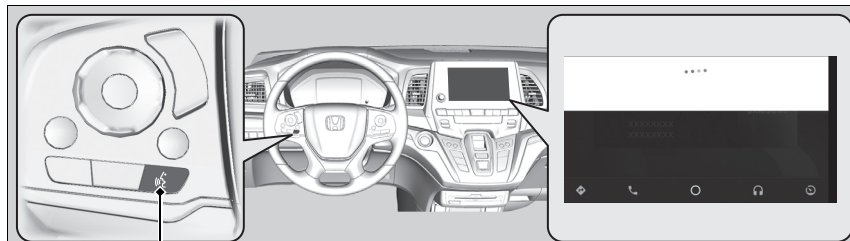

Botón  (Hablar):

Manténgalo presionado para manejar Android Auto con la voz.
Pulse y suelte para activar el sistema de reconocimiento de voz estándar.

»» Uso de Android Auto con reconocimiento de voz

A continuación se ofrecen ejemplos de comandos que se pueden decir con el reconocimiento de voz:

- Responder al texto.
- Llamar a mi esposa.
- Navegar a Honda.
- Reproducir mi música.
- Enviar un mensaje de texto a mi esposa.
- Llamar a la floristería.

Para obtener más información, consulte la página principal de Android Auto.

También puede activar la función de reconocimiento de voz pulsando el icono  de la esquina superior derecha de la pantalla.

iPod/Unidad de memoria USB

Si se produce un error durante la reproducción de un iPod o una unidad de memoria USB, podrían aparecer los siguientes mensajes de error. Si no consigue que desaparezca el mensaje de error, póngase en contacto con un concesionario.

Mensaje de error	Solución
No se pudo leer el dispositivo. Consulte el Manual del prop. para ver los disp. compatibles. Si es compatible, intente conectarlo. Si el error persiste, comuníquese con un concesionario de Honda.	<ul style="list-style-type: none">• Aparece si el sistema de audio presenta algún problema. Compruebe si el dispositivo es compatible con el sistema de audio.• Aparece cuando se conecta un dispositivo de memoria no compatible. Desconecte el dispositivo. Después, apague el sistema de audio y vuelva a encenderlo. No vuelva a conectar el dispositivo que ha provocado el error.• Aparece cuando se conecta un iPod no compatible. Si aparece cuando se conecta un iPod compatible, actualice el software del iPod a una versión más reciente.• Aparece cuando se conecta un dispositivo de memoria no compatible. Si aparece cuando se conecta un dispositivo compatible, vuelva a conectar el dispositivo.• Aparece cuando el sistema no reconoce el iPod. Vuelva a conectar el iPod.
El archivo selec. no se puede repr. en este sist.	Aparece cuando los archivos de la unidad de memoria USB tienen un formato DRM o no compatible. Este mensaje de error aparece durante unos tres segundos y después se reproduce la siguiente canción.
El dispositivo conectado no contiene archivos que se puedan reproducir en este sistema. Puede encontrar una lista de los tipos de archivos compatibles en el Manual del propietario.	iPod Aparece cuando el iPod está vacío. Unidad de memoria USB Aparece cuando la unidad de memoria USB está vacía o no hay archivos MP3, WMA o AAC en la unidad de memoria USB. iPod y unidad de memoria USB Compruebe que el dispositivo contiene archivos compatibles.

Android/aplicaciones

Si se produce un error al usar el sistema de audio o las aplicaciones, pueden aparecer los siguientes mensajes de error. Si no consigue que desaparezca el mensaje de error, póngase en contacto con un concesionario.

Mensaje de error	Solución
Lamentablemente, la aplicación **** se detuvo.*1	Se ha producido un error en la aplicación, seleccione OK en la pantalla para cerrar la aplicación.
La aplicación **** no responde. ¿Desea cerrar la aplicación?*1	La aplicación no responde. Seleccione Esperar si desea esperar un poco más a que la aplicación responda. Si no responde incluso después de esperar, seleccione OK para cerrar la aplicación y volver a iniciarla. Si el mensaje de error continúa, realice un Restablecer los datos de fábrica . 📄 Restablecimiento de la configuración de inicio P. 410

*1: La parte **** representa caracteres variables que cambian dependiendo de dónde se produce el error.

CD recomendados*

- Utilice solamente discos CD-R o CD-RW de alta calidad indicados para su uso en unidades de audio.
- Utilice solamente discos CD-R o CD-RW en los que las grabaciones se hayan cerrado.
- Reproduzca solamente CD circulares estándar.

Las cajas o fundas de CD deben llevar una de estas marcas.



CD con archivos MP3, WMA o AAC

- Es posible que algunos archivos de software de no permitan la reproducción de audio o la visualización de datos de texto.
- Algunas versiones de los formatos MP3, WMA o AAC pueden no ser compatibles.

CD recomendados*

Esta unidad de audio no reproduce Dual Disc. Es posible que un disco CD-R o CD-RW grabado en determinadas condiciones no se pueda reproducir.

* No disponible en todos los modelos

■ Protección de CD

Siga estas advertencias al manipular o guardar CD:

- Guarde los CD en su caja cuando no los utilice.
- Al limpiar un CD, pase un paño suave y limpio desde el centro hacia el borde exterior.
- Sujete el CD por el borde. No toque nunca ninguna de las superficies.
- No introduzca nunca objetos extraños en el reproductor de CD.
- No deje los CD expuestos a luz solar directa ni en lugares con calor extremo.
- No coloque anillos estabilizadores ni etiquetas en el CD.
- Evite tocar el CD con los dedos, marcarlo con un rotulador o dejar que caigan líquidos sobre el mismo.

»» Protección de CD

AVISO

No introduzca un CD dañado. Puede quedar atascado en el interior y dañar la unidad de audio.

Ejemplos:

- CD abultados, deformados, con etiquetas y demasiado gruesos



Abultado/
deformado

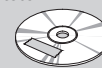

Con etiqueta/
adhesivo



Con un juego
de etiquetas
de impresora



Sellado

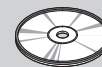

Con anillo de plástico

- CD dañados



Desonchado/
agrietado

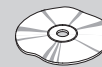

Deformado

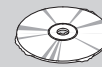

Con rebabas

- CD de mala calidad

- CD pequeños



CD de 8 cm

iPod, iPhone y unidades de memoria USB compatibles

Compatibilidad con modelos de iPod, iPad e iPhone

Modelo
iPod (5ª generación)
iPod classic 80 GB/160 GB (lanzamiento en 2007)
iPod classic 120 GB (lanzamiento en 2008)
iPod classic 160 GB (lanzamiento en 2009)
iPod nano (1ª a 7ª generación) lanzado entre 2005 y 2012
iPod táctil (1ª a 5ª generación) lanzado entre 2007 y 2012
iPhone/iPhone 3G/iPhone 3GS/iPhone 4/iPhone 4s/iPhone 5/iPhone 5c/iPhone 5s/iPhone 6/iPhone 6 Plus
iPad/iPad 2/iPad (3ª generación)/iPad (4ª generación)
iPad Air/iPad Air 2
iPad mini/iPad mini 2/iPad mini 3

Unidades de memoria USB

- Se recomienda utilizar una unidad de memoria USB de 256 MB o mayor capacidad.
- Es posible que algunos reproductores de audio digitales no sean compatibles.
- Es posible que algunas unidades de memoria USB no funcionen (por ejemplo, un dispositivo con bloqueo de seguridad).
- Es posible que algunos archivos de software no permitan la reproducción de audio o la visualización de datos de texto.
- Es posible que algunas versiones de los formatos MP3, WMA o AAC no sean compatibles.

Compatibilidad con modelos de iPod, iPad e iPhone

Es posible que este sistema no funcione con todas las versiones de software de estos dispositivos.

Unidades de memoria USB

Los archivos de la unidad de memoria USB se reproducen en el orden en que se han grabado. Este orden puede ser distinto del orden que se muestra en el PC o en el dispositivo.

Información legal sobre Apple CarPlay*/Android Auto*

■ DECLARACIONES DE RESPONSABILIDAD/LICENCIA DEL MANUAL DEL PROPIETARIO

EL USO DE APPLE CARPLAY ESTÁ SUJETO A LA ACEPTACIÓN DE LOS TÉRMINOS DE USO DE CARPLAY, QUE SE INCLUYEN COMO PARTE DE LOS TÉRMINOS DE USO DEL iOS DE APPLE. EN RESUMEN, LOS TÉRMINOS DE USO DE CARPLAY RECHAZAN LA RESPONSABILIDAD DE APPLE Y DE SUS PROVEEDORES DE SERVICIOS SI LOS SERVICIOS DEJAR DE FUNCIONAR CORRECTAMENTE O SE INTERRUMPEN, LIMITAN ESTRICTAMENTE OTRAS OBLIGACIONES DE APPLE Y SUS PROVEEDORES DE SERVICIOS, DESCRIBEN EL TIPO DE INFORMACIÓN DEL USUARIO (INCLUYENDO, POR EJEMPLO, LOCALIZACIÓN, VELOCIDAD Y ESTADO VEHÍCULO) QUE APPLE Y SUS PROVEEDORES DE SERVICIOS RECOPILAN Y ALMACENAN, Y SEÑALAN POSIBLES RIESGOS ASOCIADOS CON EL USO DE CARPLAY, INCLUYENDO EL POTENCIAL DE DISTRACCIÓN DEL CONDUCTOR. CONSULTE LA POLÍTICA DE PRIVACIDAD DE APPLE PARA OBTENER DETALLES SOBRE EL USO Y MANIPULACIÓN POR PARTE DE APPLE DE LOS DATOS CARGADOS POR CARPLAY.

LA UTILIZACIÓN DE ANDROID AUTO ESTÁ SUJETA A LOS TÉRMINOS DE USO DE ANDROID AUTO, LOS CUALES SE DEBEN ACEPTAR AL DESCARGAR LA APLICACIÓN ANDROID AUTO EN EL TELÉFONO ANDROID. EN RESUMEN, LOS TÉRMINOS DE USO DE ANDROID AUTO RECHAZAN LA RESPONSABILIDAD DE GOOGLE Y DE SUS PROVEEDORES DE SERVICIOS SI LOS SERVICIOS DEJAR DE FUNCIONAR CORRECTAMENTE O SE INTERRUMPEN, LIMITAN ESTRICTAMENTE OTRAS OBLIGACIONES DE GOOGLE Y SUS PROVEEDORES DE SERVICIOS, DESCRIBEN EL TIPO DE INFORMACIÓN DEL USUARIO (INCLUYENDO, POR EJEMPLO, LOCALIZACIÓN, VELOCIDAD Y ESTADO VEHÍCULO) QUE GOOGLE Y SUS PROVEEDORES DE SERVICIOS RECOPILAN Y ALMACENAN, Y SEÑALAN POSIBLES RIESGOS ASOCIADOS CON EL USO DE ANDROID AUTO, INCLUYENDO EL POTENCIAL DE DISTRACCIÓN DEL CONDUCTOR. CONSULTE LA POLÍTICA DE PRIVACIDAD DE GOOGLE PARA OBTENER DETALLES SOBRE EL USO Y MANIPULACIÓN POR PARTE DE GOOGLE DE LOS DATOS CARGADOS POR ANDROID AUTO.

EXCLUSIÓN DE GARANTÍAS; LIMITACIÓN DE RESPONSABILIDAD

USTED RECONOCE Y ACEPTA EXPRESAMENTE QUE EL USO DE APPLE CARPLAY O ANDROID AUTO (“LAS APLICACIONES”) SE REALIZA BAJO SU PROPIA RESPONSABILIDAD Y QUE TODO EL RIESGO EN CUANTO A CALIDAD SATISFACTORIA, RENDIMIENTO, PRECISIÓN Y ESFUERZO DEPENDE DE USTED HASTA DONDE LO PERMITA LA LEY APLICABLE, QUE LAS APLICACIONES Y LA INFORMACIÓN SOBRE EllAS SE PROPORCIONA “TAL CUAL” Y “SEGÚN DISPONIBILIDAD”, CON TODOS SUS FALLOS Y SIN GARANTÍA DE NINGÚN TIPO, Y QUE HONDA RECHAZA TODAS LAS GARANTÍAS Y CONDICIONES CON RESPECTO A LAS APLICACIONES Y LA INFORMACIÓN SOBRE EllAS, YA SEA EXPRESAS, IMPLÍCITAS O LEGALES, INCLUYENDO, SIN LIMITACIÓN, LAS GARANTÍAS Y/O CONDICIONES IMPLÍCITAS DE COMERCIALIZACIÓN, CALIDAD SATISFACTORIA, IDONEIDAD PARA UN PROPÓSITO CONCRETO, PRECISIÓN, DISFRUTE Y NO INFRACCIÓN DE DERECHOS DE TERCEROS. NINGUNA INFORMACIÓN NI ASESORAMIENTO ORAL O ESCRITO PROPORCIONADOS POR HONDA O UN REPRESENTANTE AUTORIZADO IMPLICAN GARANTÍA ALGUNA. COMO EJEMPLO, Y SIN LIMITACIÓN, HONDA RECHAZA CUALQUIER GARANTÍA SOBRE LA EXACTITUD DE LOS DATOS PROPORCIONADOS POR EL SOFTWARE, COMO EXACTITUD DE INDICACIONES, TIEMPO DE VIAJE ESTIMADO, LÍMITES DE VELOCIDAD, CONDICIONES DE LA CARRETERA, NOTICIAS, TIEMPO, TRÁFICO U OTRO CONTENIDO PROPORCIONADO POR APPLE, GOOGLE, SUS AFILIADOS O PROVEEDORES TERCEROS; HONDA NO OFRECE GARANTÍAS CONTRA LA PÉRDIDA DE DATOS DE APLICACIÓN, LOS CUALES SE PUEDEN PERDER EN CUALQUIER MOMENTO; HONDA NO GARANTIZA QUE LAS APLICACIONES O CUALQUIERA DE LOS SERVICIOS PRESTADOS A TRAVÉS DE EllAS SE OFREZCAN EN TODO MOMENTO, NI QUE ALGUNOS O TODOS LOS SERVICIOS ESTÉN DISPONIBLES EN CUALQUIER MOMENTO O LUGAR. POR EJEMPLO, LOS SERVICIOS SE PUEDEN SUSPENDER O INTERRUMPIR SIN PREVIO AVISO POR REPARACIÓN, MANTENIMIENTO, CORRECCIONES DE SEGURIDAD, ACTUALIZACIONES, ETC. O LOS SERVICIOS PUEDEN NO ESTAR DISPONIBLES EN SU ZONA O UBICACIÓN, ETC. ADEMÁS, USTED ENTIENDE QUE LOS CAMBIOS EN LA TECNOLOGÍA DE TERCEROS O EN LA NORMATIVA DEL GOBIERNO PUEDEN HACER QUE LOS SERVICIOS Y/O APLICACIONES QUEDEN OBSOLETOS Y/O INUTILIZABLES.

EN LA MEDIDA EN QUE LA LEY NO LO PROHÍBA, NI HONDA NI SUS AFILIADOS SERÁN RESPONSABLES EN NINGÚN CASO POR LESIONES PERSONALES O DAÑOS INCIDENTALES, ESPECIALES, INDIRECTOS O EMERGENTES DE NINGÚN TIPO, INCLUYENDO, SIN LIMITACIÓN, DAÑOS POR PÉRDIDA DE BENEFICIOS, DAÑO O PÉRDIDA DE DATOS, IMPOSIBILIDAD DE TRANSMITIR O RECIBIR DATOS, INTERRUPCIÓN DE NEGOCIO O CUALQUIER DAÑO O PÉRDIDA COMERCIAL QUE SE DERIVEN O ESTÉN RELACIONADOS CON LAS APLICACIONES O CON EL USO O INCAPACIDAD DE USO DE LAS APLICACIONES O SU INFORMACIÓN, Y SIN EMBARGO CAUSADOS, INDEPENDIENTEMENTE DEL SUPUESTO DE RESPONSABILIDAD (CONTRATO, AGRAVIO U O OTRO) E INCLUSO SI SE HA INFORMADO A HONDA DE LA POSIBILIDAD DE TALES DAÑOS. ALGUNAS REGIONES Y JURISDICCIONES NO PERMITEN LA EXCLUSIÓN O LIMITACIÓN DE RESPONSABILIDAD POR DAÑOS, POR LO QUE ESTAS LIMITACIONES Y EXCLUSIONES PUEDEN NO SER APLICABLES EN SU CASO. LAS LIMITACIONES ANTERIORES SE APLICARÁN INCLUSO SI EL REMEDIO ESTABLECIDO ARRIBA NO CUMPLE SU PROPÓSITO ESENCIAL.

Acerca de las licencias de código abierto

Para ver la información de las licencias de código abierto, siga estos pasos.

1. Seleccione .
2. Seleccione **Ajustes**.
3. Seleccione **Sistema**.
4. Seleccione **Acerca de**.
5. Seleccione **Información legal**.

Información de licencia*

■ DOLBY DIGITAL

Fabricado bajo licencia de Dolby Laboratories. Dolby, Dolby Audio, Pro Logic y el símbolo de la doble D son marcas comerciales de Dolby Laboratories.



■ DTS

Para conocer las patentes DTS, consulte <http://patents.dts.com>. Fabricado bajo licencia de DTS Licensing Limited. DTS, DTS-HD, the Symbol, & DTS y el símbolo son marcas comerciales de DTS, Inc. ©DTS, Inc. Reservados todos los derechos.



■ Bluetooth

La marca denominativa y los logotipos de *Bluetooth*[®] son marcas comerciales registradas propiedad de *Bluetooth SIG, Inc.* El uso de dichas marcas por parte de DENSO CORPORATION se realiza bajo licencia. Las demás marcas comerciales y nombres comerciales lo son de sus respectivos propietarios.



■ Windows Media

Este producto está protegido por derechos de propiedad intelectual de Microsoft. El uso o la distribución de esta tecnología fuera de este producto están prohibidos sin una licencia de Microsoft.

■ Apple

“Fabricado para iPod”, “Fabricado para iPhone” y “Fabricado para iPad” significan que un accesorio electrónico se ha diseñado para conectarse específicamente a iPod, iPhone o iPad, respectivamente, y que el desarrollador certifica que cumple los estándares de rendimiento de Apple. Apple no es responsable del funcionamiento de este dispositivo ni de su conformidad con los estándares normativos ni de seguridad. Tenga en cuenta que el uso de este accesorio con iPod, iPhone o iPad podría afectar al rendimiento inalámbrico.

Apple, el logotipo de Apple, iPad, iPhone, iPod, iPod classic, iPod nano e iPod touch son marcas comerciales de Apple Inc., registradas en los EE. UU. y otros países. iPad Air, iPad mini, iPad Pro, Apple CarPlay y Lightning son marcas comerciales de Apple Inc. App Store es una marca de servicio de Apple Inc.



■ MPEG

Mpeg4 Visual

ESTE PRODUCTO SE CEDE BAJO LA LICENCIA DE LA CARTERA DE PATENTES VISUALES DE MPEG-4 PARA USO PERSONAL Y NO COMERCIAL DE UN CONSUMIDOR A FIN DE (i) CODIFICAR VÍDEO CONFORME A LA NORMA VISUAL MPEG-4 (“VÍDEO MPEG-4”) Y/O (ii) DESCODIFICAR VÍDEO MPEG-4 QUE HAYA SIDO CODIFICADO POR UN CONSUMIDOR DEDICADO A UNA ACTIVIDAD PERSONAL Y NO COMERCIAL Y/U OBTENIDO DE UN PROVEEDOR DE VIDEO CON LICENCIA PARA PROPORCIONAR VÍDEO MPEG-4. NO SE OTORGA LICENCIA NI SE DEBE PRESUPONER PARA NINGÚN OTRO USO. SE PUEDE OBTENER INFORMACIÓN ADICIONAL INCLUIDA LA RELACIONADA CON EL USO PROMOCIONAL, INTERNO Y COMERCIAL, Y LA LICENCIA DE MPEG LA, LLC. CONSULTE [HTTP://WWW.MPEGLA.COM](http://www.mpegla.com).

VC-1

ESTE PRODUCTO SE CEDE BAJO LA LICENCIA DE LA CARTERA DE PATENTES DE VC-1 PARA USO PERSONAL Y NO COMERCIAL DE UN CONSUMIDOR A FIN DE (i) CODIFICAR VÍDEO CONFORME A LA NORMA VC-1 (“VÍDEO VC-1”) Y/O (ii) DESCODIFICAR VÍDEO VC-1 QUE HAYA SIDO CODIFICADO POR UN CONSUMIDOR DEDICADO A UNA ACTIVIDAD PERSONAL Y NO COMERCIAL Y/U OBTENIDO DE UN PROVEEDOR DE VIDEO CON LICENCIA PARA PROPORCIONAR VÍDEO VC-1. NO SE OTORGA LICENCIA NI SE DEBE PRESUPONER PARA NINGÚN OTRO USO. SE PUEDE OBTENER INFORMACIÓN ADICIONAL DE MPEG LA, L.L.C. CONSULTE [HTTP://WWW.MPEGLA.COM](http://www.mpegla.com).

AVC/H.264

ESTE PRODUCTO SE CEDE BAJO LA LICENCIA DE LA CARTERA DE PATENTES DE AVC PARA USO PERSONAL Y NO COMERCIAL DE UN CONSUMIDOR A FIN DE (i) CODIFICAR VÍDEO CONFORME A LA NORMA AVC ("VÍDEO AVC") Y/O (ii) DESCODIFICAR VÍDEO AVC QUE HAYA SIDO CODIFICADO POR UN CONSUMIDOR DEDICADO A UNA ACTIVIDAD PERSONAL Y NO COMERCIAL Y/U OBTENIDO DE UN PROVEEDOR DE VIDEO CON LICENCIA PARA PROPORCIONAR VÍDEO AVC. NO SE OTORGA LICENCIA NI SE DEBE PRESUPONER PARA NINGÚN OTRO USO.

SE PUEDE OBTENER INFORMACIÓN ADICIONAL DE MPEG LA, L.L.C. CONSULTE [HTTP://WWW.MPEGLA.COM](http://www.mpegla.com).

Tarjeta de memoria SDHC

El logotipo de microSDHC es una marca comercial de SD-3C, LLC.

Los pasajeros de los asientos traseros pueden disfrutar de una fuente de entretenimiento completamente independiente de los pasajeros delanteros, lo que incluye películas, juegos y otras opciones de audio.

Auriculares inalámbricos

Los pasajeros de los asientos traseros pueden escuchar audio del sistema de entretenimiento trasero con Blu-ray/DVD mediante unos auriculares inalámbricos incluidos con el vehículo.



Para activar el interruptor: Pulse el botón  (alimentación) del auricular derecho. El indicador se enciende.

Para ajustar el volumen: Gire la rueda del auricular derecho.

DTS Headphone:X™

Para conocer las patentes DTS, consulte <http://patents.dts.com>. Fabricado bajo licencia de DTS Licensing Limited. DTS, el símbolo y DTS y el símbolo juntos son marcas comerciales registradas, y DTS Headphone:X es una marca comercial de DTS, Inc. © DTS, Inc. Todos los derechos reservados.



» Sistema de entretenimiento trasero con Blu-ray/DVD*

Blu-ray Disc™, Blu-ray™ y los logotipos son marcas comerciales de Blu-ray Disc Association.

BD-XL, BD-Live, Blu-ray 3D y Ultra HD Blu-ray no son compatibles.

» Auriculares inalámbricos

El vehículo incluye dos auriculares inalámbricos.

Los auriculares se deben colocar correctamente, con la parte marcada con L en el oído izquierdo y la parte marcada con R en el oído derecho.

Si los auriculares se cambian de lado, la recepción de audio puede verse afectada.

Puede poner los auriculares en los bolsillos superiores del respaldo del asiento delantero, y el control a distancia en el bolsillo inferior, tal como se indica a continuación.

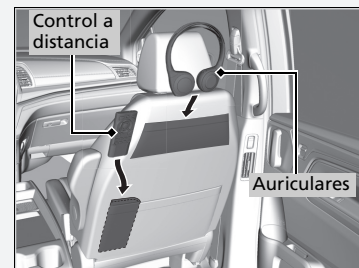

Paneles de la consola auxiliar

Los conectores para los auriculares para el sistema de entretenimiento trasero con Blu-Ray/DVD se encuentran en ambos lados de los asientos exteriores de la tercera fila.

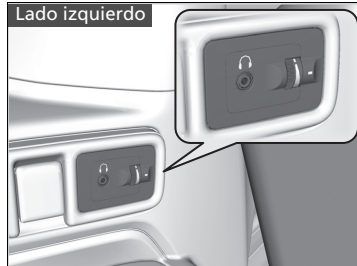

■ Conectores de auriculares

También se pueden usar auriculares conectándolos al panel de la consola auxiliar. Hay dos conectores de auriculares para los pasajeros de la tercera fila. Cada conector tiene su propio control de volumen.

Puerto HDMI™

Hay un puerto HDMI™ en la parte trasera del compartimento de la consola. El sistema de entretenimiento trasero con Blu-ray/DVD permite conectar al puerto HDMI™ videojuegos y equipos de vídeo que estén equipados con un puerto HDMI™.

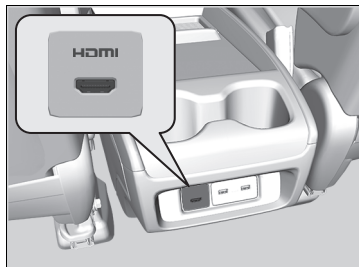

Pantalla elevada

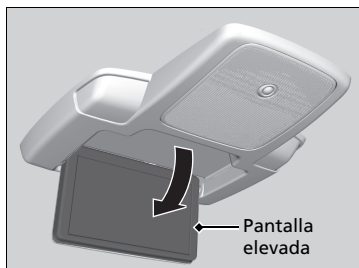



Tire de la pantalla hacia abajo hasta el primer o segundo tope, hasta que quede bloqueada.

► Puerto HDMI™

Los términos HDMI y High-Definition Multimedia Interface y el logotipo de HDMI son marcas comerciales o marcas comerciales registradas de HDMI Licensing LLC en Estados Unidos y en otros países.

El puerto HDMI™ es para uso exclusivo con el sistema de entretenimiento trasero con Blu-ray/DVD.

Funcionamiento del sistema

Para hacer funcionar el sistema, pase la modalidad de alimentación a CONTACTO o ACCESORIOS. Seleccione **Sist. entr. tras.** y, a continuación,  **Traseiro** en la pantalla del sistema de audio/información para encender el sistema. También puede encender el sistema pulsando el botón  (alimentación) del control a distancia.



■ Pantalla de inicio

Para ver la pantalla de inicio en la pantalla elevada, pulse el botón  (inicio) del control a distancia. Desde esta pantalla, puede usar varios ajustes o aplicaciones.

☒ Pantalla de inicio

Para cambiar el orden de los iconos, mantenga presionado el botón **ENTER** del control a distancia.

Accesibilidad de vídeo

El sistema de entretenimiento trasero Blu-ray/DVD (RES) admite una función de accesibilidad que permite al usuario activar la señal de audio en las funciones en pantalla mediante teléfonos inalámbricos y por cable.

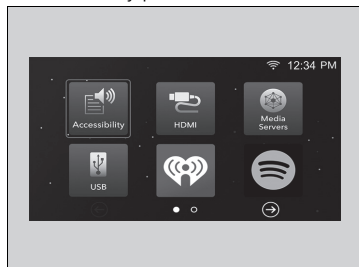

Selección de la función de accesibilidad

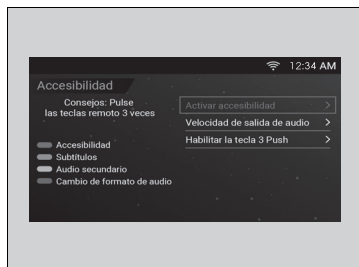

Dispone de las siguientes selecciones:

- **Activar accesibilidad:** Apaga o enciende el modo de accesibilidad. (Configuración predeterminada de fábrica: Desactivado)
- **Velocidad de salida de audio:** Se ajusta para aumentar o disminuir la salida de audio. (Configuración predeterminada de fábrica: Marca de verificación intermedia (8°))
- **Habilitar la tecla 3 Push:** Activa o desactiva la función que permite encender o apagar una función, o cambiar la configuración sin tener que entrar en el menú. (Configuración predeterminada de fábrica: Activado)

Selección de la función de accesibilidad

Ya que la función de accesibilidad se configura como desconectada de forma predeterminada, debe conectarla antes de poder usarla.

También puede seleccionar **Accesibilidad** desde la pantalla Configuración.

Configuraciones del Sistema P. 354

Para cambiar la posición del icono de accesibilidad de vídeo, mantenga presionado el botón **ENTER** del control a distancia del sistema RES y arrastre el icono a la ubicación deseada.

■ Cambio del estado de la función

Pulse uno de los siguientes botones en color del control a distancia del sistema RES tres veces para apagar o encender una función, o para cambiar la configuración de la función.

Botón rojo: **Accesibilidad**

Botón verde: **Subtítulos**

Botón amarillo: **Audio secundario**

Botón azul: **Cambio de formato de audio**

Reproducción de un DVD/Blu-ray™

Para reproducir un DVD o Blu-ray™, inserte un DVD o Blu-ray™ en la ranura inferior del sistema de audio delantero y seleccione **Trasero** en la pantalla del sistema de audio/información.

- El sistema iniciará automáticamente el DVD o Blu-ray™. El DVD o Blu-ray™ solo está disponible para los pasajeros de los asientos traseros.

■ Controles del sistema

Botón (alimentación)

Pulse para encender o apagar el sistema de entretenimiento trasero Blu-ray/DVD.

Botón (Inicio)

Pulse para ir a la pantalla de inicio.

Botón (Atrás)

Púselo para volver a la pantalla o el funcionamiento anterior.

Botón rojo/verde/amarillo/azul

Púselo para usar un menú de DVD o Blu-ray™.





Botón (reproducir/pausa)

Púselo para interrumpir o reproducir un DVD o Blu-ray™.

Botones

Pulse para cambiar de capítulo.

Botones y ENTER

Use    o  para resaltar una opción de menú y pulse el botón **ENTER** para realizar una selección.

Botón (luz)

Púselo para iluminar los botones durante unos segundos.

Botón MENU

Púselo para mostrar las opciones de menú.

Botón (detener)

Púselo para detener un DVD o Blu-ray™.

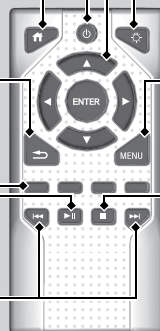

Menú del DVD o Blu-ray™ trasero

1. Pulse el botón **MENU** del control a distancia para mostrar la pantalla de menú.
2. Seleccione una opción y pulse el botón **ENTER** del control remoto.

Están disponibles las opciones siguientes:

- **Menú del DVD/Menú del Blu-ray:** Permite mostrar el menú principal del DVD o Blu-ray™.
- **Relación de aspecto:** Permite seleccionar una relación de aspecto para la imagen.
 - **Configuración de la Relación de aspecto** P. 351
- **Brillo:** Permite ajustar el brillo de la pantalla.
- **Contraste:** Permite ajustar el contraste de la pantalla.
- **Menú raíz*1:** Reproduce el menú del disco desde el título que se está reproduciendo.
- **Menú emergente*2:** Permite mostrar el menú del Blu-ray™.
- **Opciones del reproductor:** Se muestra mientras se está reproduciendo un DVD o Blu-ray™ y permite cambiar las preferencias del DVD o Blu-ray™.
 - **Ajuste de Opciones del reproductor** P. 352

■ Configuración de la Relación de aspecto

1. Pulse el botón **MENU** del control a distancia para mostrar la pantalla de menú.
2. Seleccione **Relación de aspecto**.
3. Seleccione el ajuste que desee.
 - Puede seleccionar las tres opciones: Normal, completa o zoom.

* 1: Solo aparece cuando selecciona la fuente DVD.

* 2: Solo aparece cuando selecciona la fuente Blu-ray™.

☒ Menú del DVD o Blu-ray™ trasero

Durante el funcionamiento del DVD o Blu-ray™, si se cambia la fuente o se apaga el sistema de audio, el DVD o Blu-ray™ se detienen.

Según el disco que introduzca, algunos elementos podrían no mostrarse.

■ Ajuste de Opciones del reproductor

1. Pulse el botón **MENU** del control a distancia para mostrar la pantalla de menú.
2. Seleccione **Opciones del reproductor**.
3. Seleccione una opción y pulse el botón **ENTER** del control remoto.

Están disponibles las opciones siguientes:

- **Repetir:**
 - Apag.:** El modo de repetición está desactivado.
 - Título** (solo para DVD-V, AVCREC y BDAV): Permite repetir el título actual.
 - Capítulo** (solo para DVD-V, AVCREC y BDAV): Permite repetir el capítulo actual.
 - Programa** (solo para DVD-VR): Repite el programa actual si el disco tiene la lista de correspondencias.
 - Lista de reproducción** (solo para DVD-VR): Repite la lista de reproducción actual si el disco tiene la lista de correspondencias.
 - Punto de entrada** (solo para DVD-VR): Repite el punto de entrada actual si el disco tiene la lista de correspondencias.
- **Subtítulos y audio:** Permite seleccionar el idioma del audio de DVD y de los subtítulos del DVD.
- **Ángulo:** Permite seleccionar el ángulo de una escena filmada con varias cámaras.
- **Buscar:** Permite saltar a un título o capítulo.
 - **Búsqueda de un título/capítulo/programa/lista de reproducción P. 353**
- **Cambia el orden** (solo para DVD-VR, AVCREC y BDAV): Permite cambiar el orden del programa o la lista de reproducción.
- **Idioma predeterminado:** Permite seleccionar el idioma para los menús, el audio y los subtítulos del DVD o Blu-ray™.
- **Nivelación de sonido:** Ajusta el rango de los sonidos altos y suaves. Selección **Auto**, **Enc.** o **Apag.**
- **Audio Secundario** (solo para BDMV): Activa y desactiva la función que reproduce el audio del narrador o los comentarios junto con la pista del disco principal.
- **Pantalla remota:** Muestra los botones en pantalla para el control a distancia.

■ **Búsqueda de un título/capítulo/programa/lista de reproducción**

1. Pulse el botón **MENU** del control a distancia para mostrar la pantalla de menú.
2. Seleccione **Opciones del reproductor**.
3. Seleccione **Buscar**.
4. Introduzca un número de un título, capítulo, programa o lista de reproducción para omitir, y seleccione **entrar**.



Están disponibles las opciones siguientes:

- **Título:** Permite saltar a un título especificado.
- **Capítulo:** Permite saltar a un capítulo especificado.
- **Programa** (solo para DVD-VR): Pasa a un programa que especifique mientras reproduce con la lista de programas.
- **Lista de reproducción** (solo para DVD-VR): Pasa a una lista de reproducción que especifique mientras reproduce con la lista de reproducción.

■ Configuraciones del Sistema

1. Pulse el botón  (inicio) del control a distancia.
2. Seleccione **Configuración** y pulse el botón **ENTER** del control a distancia para ver la pantalla **Configuración**.
3. Seleccione un elemento.

Están disponibles las opciones siguientes:

- **Pantalla:** Permite ajustar las preferencias de la pantalla.
 **Ajuste de la pantalla** P. 355
- **Idioma:** Permite establecer el idioma de sistema utilizado en todas las pantallas.
 **Configuración del idioma** P. 356
- **Auriculares:** Permite establecer el sonido envolvente de los auriculares inalámbricos.
 **Ajuste de los Auriculares** P. 356
- **Accesibilidad:** Con **Enc.**seleccionado, el sistema de entretenimiento trasero con Blu-ray/DVD ofrece la señal de audio por los auriculares para ayudar al usuario con las funciones en pantalla.
- **Acerca de mi sistema:** Muestra la información del sistema de entretenimiento trasero con Blu-ray/DVD.
- **Reinicio de sistema:** Reinicia los ajustes del sistema de entretenimiento trasero con Blu-ray/DVD y borra toda la información de inicio de sesión.

Tras realizar todos los ajustes, pulse el botón  (atrás) o el botón  (inicio) para volver.

■ Ajuste de la pantalla

1. Pulse el botón  (inicio) del control a distancia.
2. Seleccione **Configuración** y pulse el botón **ENTER** del control a distancia para ver la pantalla **Configuración**.
3. Seleccione **Pantalla** y pulse el botón **ENTER** del control remoto.
4. Seleccione el ajuste que desee.

Están disponibles las opciones siguientes:

- **Brillo:** Permite ajustar el brillo de la pantalla.
- **Contraste:** Permite ajustar el contraste de la pantalla.
- **Tinte:** Permite ajustar el tono de la pantalla.
- **Color:** Permite ajustar la intensidad de color de la pantalla.

■ Configuración del idioma

1. Pulse el botón  (inicio) del control a distancia.
2. Seleccione **Configuración** y pulse el botón **ENTER** del control a distancia para ver la pantalla **Configuración**.
3. Seleccione **Idioma** y pulse el botón **ENTER** del control remoto.
4. Seleccione el ajuste que desee.
 - Puede seleccionar el idioma entre **Inglés de EE. UU.**, **Inglés de UK**, **Español**, **Francés de Canadá**, **Árabe** o **Coreano**.

5. Ajuste de los Auriculares



1. Pulse el botón  (inicio) del control a distancia.
2. Seleccione **Configuración** y pulse el botón **ENTER** del control a distancia para ver la pantalla **Configuración**.
3. Seleccione **Auriculares** y pulse el botón **ENTER** del control a distancia.
4. Seleccione el ajuste que desee.
 - Puede seleccionar las opciones **Apag.** o **Enc.** Seleccione **Apag.** para deshabilitar la función.

Funcionamiento del panel de control delantero



Puede usar el sistema de entretenimiento trasero (RES) con Blu-ray/DVD desde la pantalla del sistema de audio/información.

Selección de la aplicación usando el panel de control delantero



1. Seleccione .
2. Seleccione **Sist. entr. tras.**
3. Seleccione  **Trasero** si la alimentación está apagada.
 - Si selecciona este icono mientras el sistema está en funcionamiento, el sistema se apaga.
4. Seleccione la aplicación que desee usar.

Las siguientes opciones están disponibles en la pantalla del sistema de audio/información:

-  **Trasero**: Apaga o enciende en sistema.
- **Reproduciendo**: Muestra la aplicación que se está reproduciendo en ese momento.
- **Aplic. traseras**: Muestra la pantalla de inicio.
- **CabinTalk**: Muestra la pantalla de **CabinTalk**.
 **CabinTalk** * P. 438
- **Remoto**: Permite deshabilitar el control desde el control a distancia.
- **Ajustes**: Cambia los ajustes del sistema.
 **Configuración del sistema trasero** P. 358

* No disponible en todos los modelos

■ Configuración del sistema trasero

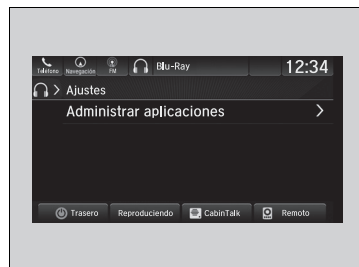

■ Administrar aplicaciones

Muestra u oculta los iconos de las aplicaciones en la pantalla de inicio.

1. Seleccione .
2. Seleccione **Sist. entr. tras.**
3. Seleccione **Ajustes.**
4. Seleccione **Administrar aplicaciones.**

5. Seleccione **Disponible** u **Oculto.**
6. Seleccione **Guardar.**



Configuración del menú del DVD o Blu-ray™

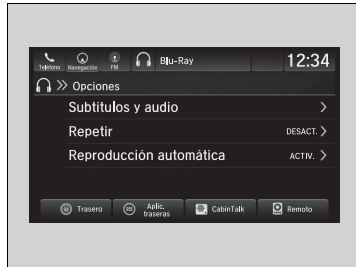

Seleccione **Opciones** mientras se reproduce un DVD o Blu-ray™.

Configuración del menú del DVD o Blu-ray™

Según el disco que introduzca, algunos elementos podrían no mostrarse.

Las siguientes opciones están disponibles en la pantalla del sistema de audio/información:

- **Subtítulos y audio**
 - **Ajuste de Opciones del reproductor** P. 352
- **Repetir**
 - **Ajuste de Opciones del reproductor** P. 352
- **Cambiar orden**
 - **Ajuste de Opciones del reproductor** P. 352
- **Reproducción automática:** Permite activar y desactivar la reproducción automática de un disco DVD o Blu-ray™.

Reproducción de aplicaciones

Puede reproducir aplicaciones como USB, iPod y HDMI™ desde los asientos traseros.

■ Controles del sistema

Botón  (alimentación)

Pulse para encender o apagar el sistema de entretenimiento trasero Blu-ray/DVD.

Botón  (Inicio)

Pulse para ir a la pantalla de inicio.

Botón  (Atrás)

Púselo para volver a la pantalla o el funcionamiento anterior.





Botón  (reproducir/pausa)

Pulse para dejar en pausa o reproducir un archivo de audio o vídeo.

Botones  

Pulse para cambiar de archivos de audio o vídeo.

Botones , , ,  y ENTER

Use , ,  o  para resaltar una opción de menú y pulse el botón **ENTER** para realizar una selección.

Botón  (luz)

Púselo para iluminar los botones durante unos segundos.

Botón MENU

Púselo para mostrar las opciones de menú.

Botón  (detener)

Pulse para detener un archivo de audio o vídeo.

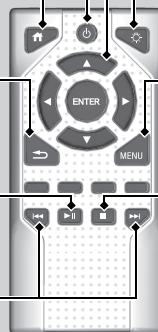

Reproducción de un disco en la parte trasera

Para reproducir un disco, pulse el botón  (inicio) del control a distancia y seleccione el icono de disco Blu-ray en la pantalla elevada.

Al pulsar el botón **MENU** del control a distancia mientras se reproduce el CD, el menú de audio aparece en la pantalla elevada.

Las opciones disponibles en la pantalla elevada son repetir, orden aleatorio, brillo y contraste.

Reproducción de un iPod y una unidad de memoria USB en la parte trasera

Para reproducir un iPod o una unidad de memoria USB, pulse el botón  (inicio) en el control a distancia y seleccione el icono de **USB** en la pantalla elevada.

Al pulsar el botón **MENU** del control remoto mientras se reproduce un iPod o unidad de memoria USB, el menú de audio aparece en la pantalla elevada.

Las opciones disponibles en la pantalla elevada son repetir, orden aleatorio, relación de aspecto, brillo y contraste.

☒ Controles del sistema

También puede usar el sistema de entretenimiento trasero con Blu-ray/DVD desde la pantalla del sistema de audio/información.

■ Reproducción de vídeo con HDMI™

Para reproducir vídeos desde un dispositivo compatible con HDMI™, conecte el dispositivo con un cable HDMI™.

▶ **Puerto HDMI™** P. 346

Pulse el botón  (inicio) en el control a distancia y seleccione el icono **HDMI** en la pantalla elevada.





Al pulsar el botón **MENU** del control a distancia mientras se reproduce el vídeo usando HDMI™ el menú de audio aparece en la pantalla elevada.

Las opciones disponibles en la pantalla elevada son relación de aspecto, brillo y contraste.

■ ¿Cuánto más lejos?*

Muestra la temperatura de la ubicación actual, el tiempo restante, la distancia recorrida y la distancia restante con una animación.

Para reproducir la aplicación, pulse el botón  (inicio) del control a distancia y seleccione el icono de **¿Cuánto más lejos?** en la pantalla elevada.

Puede seleccionar entre cinco tipos de fondo usando  o  en el control a distancia y subir bajar algunos elementos (arriba de la pantalla) usando  o .

■ Serv. de medios

Reproduce un archivo de audio o vídeo almacenado en un dispositivo conectado a través de Wi-Fi.

Conecte el dispositivo usando Wi-Fi.

 **Conexión Wi-Fi** P. 321

Pulse el botón  (inicio) en el control a distancia y seleccione el icono **Servidores multimedia** en la pantalla elevada.

El funcionamiento es el mismo que en el modo USB.

▶▶ ¿Cuánto más lejos?*

Cuando no haya ningún destino ajustado en el sistema de navegación, se visualizará una demostración animada.

▶▶ Serv. de medios

NOTA: Para que esta función se pueda ejecutar, debe instalar en su dispositivo una aplicación que presente su dispositivo como un servidor de medios. Abra esta aplicación en su dispositivo antes de seleccionar el icono **Servidores multimedia**. Esta función solo es compatible en teléfonos Android.

* No disponible en todos los modelos

Fuentes de audio para los asientos delanteros y traseros

La tabla muestra las posibles combinaciones de fuentes de audio para uso simultáneo en el sistema de audio delantero y el sistema de entretenimiento trasero con Blu-ray/DVD.

Delante Detrás	Radio AM/FM	CD DVD*1 Blu-ray™*1	USB iPod
CD DVD*1 Blu-ray™*1	Sí	Sí	Sí
USB iPod	Sí	No	Sí
HDMI™*1	Sí	No	Sí

*1: Los acompañantes solo pueden oír el sonido de los discos DVD, Blu-ray™ o HDMI™ desde los altavoces delanteros.

► Fuentes de audio para los asientos delanteros y traseros

Sí: Estas fuentes de audio se pueden reproducir al mismo tiempo. Si se escucha la misma fuente delante y detrás, el canal o pista reproducidos también serán los mismos.
No: Estas fuentes de audio no se pueden reproducir al mismo tiempo.

Discos que se pueden reproducir

Los discos que incluyen estas etiquetas se pueden reproducir en el sistema de entretenimiento trasero con Blu-ray/DVD del vehículo.

Asimismo, busque el código de región , , , , ALL,  o  en la caja o la funda del disco.

Los discos DVD-ROM y Blu-ray™ ROM (BD ROM) no se pueden reproducir en esta unidad.

Las cajas o fundas de disco deben llevar una de estas marcas.



También incluye:



Discos que se pueden reproducir

Este producto incorpora tecnología de protección de derechos de autor que está protegida por patentes de EE. UU. y otros derechos de propiedad intelectual.

Este producto incorpora tecnología de protección de derechos de autor que está protegida por patentes de EE. UU. y otros derechos de propiedad intelectual de Rovi Corporation.

Se prohíbe la ingeniería inversa y el desensamblaje.

Para conocer las patentes DTS, consulte <http://patents.dts.com>.

Fabricado bajo licencia de DTS Licensing Limited. DTS, DTS-HD, the Symbol, & DTS y el símbolo son marcas comerciales de DTS, Inc. ©DTS, Inc. Reservados todos los derechos.

Fabricado bajo licencia de Dolby Laboratories. Dolby, Dolby Audio, Pro Logic y el símbolo de la doble D son marcas comerciales de Dolby Laboratories.

“Blu-ray Disc™”, “Blu-ray™” y los logotipos son marcas comerciales de Blu-ray Disc Association.

DVD es una marca comercial de DVD Format/Logo Licensing Corporation.

■ Java

Oracle, Java y todos los logotipos y marcas comerciales de Java son marcas comerciales o marcas registradas de Oracle o sus filiales. El resto de nombres pueden ser marcas comerciales de sus respectivos propietarios.



CONTRATO DE LICENCIA DE USUARIO FINAL

ANTES DE USAR ESTE PRODUCTO BLU-RAY PARA INTEGRACIÓN EN EL COCHE, LEA ATENTAMENTE LOS SIGUIENTES TÉRMINOS Y CONDICIONES DE ESTE ACUERDO DE LICENCIA DE USUARIO FINAL ("Acuerdo"). ESTE ACUERDO ES UN CONTRATO QUE VINCULA LEGALMENTE AL USUARIO ("usted") Y PANASONIC, Y ESTABLECE LOS TÉRMINOS Y LAS CONDICIONES QUE RIGEN EL USO DEL PAQUETE DE MEDIOS ORACLE JAVA ME PARA CDD (el "programa") IMPLEMENTADO EN ESTE PRODUCTO BLU-RAY PARA INTEGRACIÓN EN COCHE.

(1) Limitaciones de la tecnología Java. Está prohibido crear, modificar, cambiar el comportamiento de las clases, interfaces o subconjuntos identificados como "Java", "Javax", "Sun" o una convención similar conforme lo especifique Oracle en una designación de convenciones de nomenclatura.

(2) Marcas comerciales y logotipos. El usuario reconoce que Oracle es propietario de la marca comercial de Java y de todos los iconos, logotipos y marcas comerciales relacionados con Java, incluidos la taza y duque ("Marcas de Java") y acepta: (a) cumplir con las directrices de marcas comerciales de Java disponibles en <http://www.oracle.com/us/legal/third-party-trademarks/index.html>; (b) no obrar de forma perjudicial ni incoherente con los derechos de Oracle respecto a las marcas de Java; y (c) ayudar a Oracle a proteger estos derechos, incluido asignar a Oracle cualquier derecho que adquiera en una marca de Java.

(3) Código de terceros. Leerá los avisos de copyrights y términos de licencia adicionales aplicables partes del programa detallados a continuación.

COMPONENTES

El siguiente software (o algunos archivos distribuidos con el software) podrían incluirse en este producto. A menos que se especifique de otra forma, el software identificado en este archivo se concede conforme a las licencias descritas a continuación. Los descargos de responsabilidad y avisos de copyright se basan en información que los siguiente otorgantes de licencia ponen a disposición de Oracle.

3DES

3DES

Des3Cipher - el método de cifrado de triple DES

Copyright (C) 1996 por Jef Poskanzer <jef@mail.acme.com>. Todos los derechos reservados.

Se permiten la redistribución y el uso en formato binario y de fuente, con o sin modificación siempre que se cumplan estas condiciones:

- 1. Las redistribuciones de código fuente deben conservar el aviso de copyright anterior, esta lista de condiciones y el siguiente descargo de responsabilidad.*
- 2. Las redistribuciones en formato binario deben reproducir el aviso de copyright anterior, esta lista de condiciones y el siguiente descargo de responsabilidad en la documentación u otros materiales proporcionados con la distribución.*

ESTE SOFTWARE LO PROPORCIONAN EL AUTOR Y LOS CONTRIBUIDORES "TAL CUAL" Y SE DESCARTAN CUALQUIER GARANTÍA EXPRESA O IMPLÍCITA, ENTRE OTRAS, GARANTÍAS IMPLÍCITAS DE COMERCIALIZACIÓN E IDONEIDAD PARA UN FIN CONCRETO. EN NINGÚN CASO, EL AUTOR NI LOS CONTRIBUIDORES SERÁN RESPONSABLES DE DAÑOS DIRECTOS, INDIRECTOS, INCIDENTALES, ESPECIALES, EJEMPLARES NI DERIVADOS (ENTRE OTROS, ADQUISICIÓN DE SERVICIOS O MERCANCÍAS DE SUSTITUCIÓN; PÉRDIDA DE USO, DATOS O BENEFICIOS; O INTERRUPCIÓN DE LA ACTIVIDAD COMERCIAL) INDEPENDIEMENTE DE CÓMO SE OCASIONARON Y POR NINGUNA TEORÍA DE RESPONSABILIDAD, YA SEA CONTRACTUAL, RESPONSABILIDAD ESTRICTA O EXTRA CONTRACTUAL (INCLUIDA NEGLIGENCIA U OTRA CAUSA) DERIVADOS DEL USO DE ESTE SOFTWARE INCLUSO SI ESTABAN INFORMADOS DE LA POSIBILIDAD DE TALES DAÑOS.

Visite la página ACME Labs Java para obtener versiones actualizada de estas y otras herramientas de Java: <http://www.acme.com/java/>

AES

Licencia general Cryptix

Copyright (c) 1995-2005 The Cryptix Foundation Limited. Reservados todos los derechos.

Se permiten la redistribución y el uso en formato binario y de fuente, con o sin modificación siempre que se cumplan estas condiciones:

1. Las redistribuciones de código fuente deben conservar el aviso de copyright, esta lista de condiciones y el siguiente descargo de responsabilidad.
2. Las redistribuciones en formato binario deben reproducir el aviso de copyright anterior, esta lista de condiciones y el siguiente descargo de responsabilidad en la documentación u otros materiales proporcionados con la distribución.

ESTE SOFTWARE LO PROPORCIONAN CRYPTIX FOUNDATION LIMITED Y LOS CONTRIBUIDORES "TAL CUAL" Y SE DESCARTAN CUALQUIER GARANTÍA EXPRESA O IMPLÍCITA, ENTRE OTRAS, GARANTÍAS IMPLÍCITAS DE COMERCIALIZACIÓN E IDONEIDAD PARA UN FIN CONCRETO. EN NINGÚN CASO, CRYPTIX FOUNDATION LIMITED NI LOS CONTRIBUIDORES SERÁN RESPONSABLES DE DAÑOS DIRECTOS, INDIRECTOS, INCIDENTALES, ESPECIALES, EJEMPLARES NI DERIVADOS (ENTRE OTROS, ADQUISICIÓN DE SERVICIOS O MERCANCÍAS DE SUSTITUCIÓN; PÉRDIDA DE USO, DATOS O BENEFICIOS; O INTERRUPCIÓN DE LA ACTIVIDAD COMERCIAL) INDEPENDIEMENTE DE CÓMO SE OCASIONARON Y POR NINGUNA TEORÍA DE RESPONSABILIDAD, YA SEA CONTRACTUAL, RESPONSABILIDAD ESTRICTA O EXTRA CONTRACTUAL (INCLUIDA NEGLIGENCIA U OTRA CAUSA) DERIVADOS DEL USO DE ESTE SOFTWARE INCLUSO SI ESTABAN INFORMADOS DE LA POSIBILIDAD DE TALES DAÑOS.

DES

DES

DesCipher - el método de cifrado DES

*@@ El desarrollo de este código es de Dave Zimmerman <dzimm@widget.com>, y es:
Copyright (c) 1996 Widget Workshop, Inc. Reservados todos los derechos.*

Por el presente se otorga permiso para usar, copiar, modificar y distribuir este software y su documentación para fines NO COMERCIALES o COMERCIALES y de forma gratuita, siempre que este aviso de copyright se mantenga intacto.

WIDGET WORKSHOP NO SE PRONUNCIA NI OFRECE GARANTÍAS SOBRE LA IDONEIDAD DEL SOFTWARE, YA SEA DE FORMA EXPRESA O IMPLÍCITA, ENTRE OTRAS, LAS GARANTÍAS IMPLÍCITAS DE COMERCIABILIDAD, IDONEIDAD PARA UN FIN CONCRETO O CUMPLIMIENTO. WIDGET WORKSHOP NO SERÁ RESPONSABLE DE DAÑOS SUFRIDOS POR LOS TITULARES DE LA LICENCIA RESULTADOS DEL USO, LA MODIFICACIÓN O REDISTRIBUCIÓN DE ESTE SOFTWARE O SUS OBRAS DERIVADAS.

ESTE SOFTWARE NO ESTÁ DISEÑADO NI PREVISTO PARA USO NI REVENTA COMO EQUIPO DE CONTROL EN LÍNEA EN ENTORNOS PELIGROSOS QUE REQUIERAN UN FUNCIONAMIENTO SIN PROBLEMAS, COMO EN EL FUNCIONAMIENTO DE INSTALACIONES NUCLEARES, NAVEGACIÓN AEROESPACIAL O SISTEMAS DE COMUNICACIÓN, CONTROL DEL TRÁFICO AÉREO, MÁQUINAS DE SOPORTE VITAL O SISTEMAS DE ARMAS, EN LOS QUE EL FALLO DEL SOFTWARE PODRÍA OCASIONAR LA MUERTE, LESIONES PERSONALES, O DAÑOS MEDIOAMBIENTALES O FÍSICOS GRAVES ("ACTIVIDADES DE ALTO RIESGO"). WIDGET WORKSHOP RENUNCIA ESPECÍFICAMENTE CUALQUIER GARANTÍA EXPRESA O IMPLÍCITA DE IDONEIDAD PARA ACTIVIDADES DE ALTO RIESGO.

@@ El resto del código es:

Copyright (C) 1996 por Jef Poskanzer <jef@mail.acme.com>. Todos los derechos reservados.

Se permiten la redistribución y el uso en formato binario y de fuente, con o sin modificación siempre que se cumplan estas condiciones:

1. Las redistribuciones de código fuente deben conservar el aviso de copyright anterior, esta lista de condiciones y el siguiente descargo de responsabilidad.
2. Las redistribuciones en formato binario deben reproducir el aviso de copyright anterior, esta lista de condiciones y el siguiente descargo de responsabilidad en la documentación u otros materiales proporcionados con la distribución.

ESTE SOFTWARE LO PROPORCIONAN EL AUTOR Y LOS CONTRIBUIDORES "TAL CUAL" Y SE DESCARTAN CUALQUIER GARANTÍA EXPRESA O IMPLÍCITA, ENTRE OTRAS, GARANTÍAS IMPLÍCITAS DE COMERCIALIZACIÓN E IDONEIDAD PARA UN FIN CONCRETO. EN NINGÚN CASO, EL AUTOR NI LOS CONTRIBUIDORES SERÁN RESPONSABLES DE DAÑOS DIRECTOS, INDIRECTOS, INCIDENTALS, ESPECIALES, EJEMPLARES NI DERIVADOS (ENTRE OTROS, ADQUISICIÓN DE SERVICIOS O MERCANCÍAS DE SUSTITUCIÓN; PÉRDIDA DE USO, DATOS O BENEFICIOS; O INTERRUPCIÓN DE LA ACTIVIDAD COMERCIAL) INDEPENDIENTEMENTE DE CÓMO SE OCASIONARON Y POR NINGUNA TEORÍA DE RESPONSABILIDAD, YA SEA CONTRACTUAL, RESPONSABILIDAD ESTRICTA O EXTRA CONTRACTUAL (INCLUIDA NEGLIGENCIA U OTRA CAUSA) DERIVADOS DEL USO DE ESTE SOFTWARE INCLUSO SI ESTABAN INFORMADOS DE LA POSIBILIDAD DE TALES DAÑOS.

Visite la página ACME Labs Java para obtener versiones actualizada de estas y otras herramientas de Java: <http://www.acme.com/java/>

Biblioteca JPEG

Los autores no ofrecen GARANTÍAS ni manifiestan, de forma expresa ni implícita, respecto a este software, su calidad, precisión, comercialización o idoneidad para un fin concreto. Este software se proporciona "TAL CUAL" y usted, su usuario, asume todos los riesgos respecto a su calidad y precisión.

Este software tiene copyright (C) 1991-1998, Thomas G. Lane.

zlib 1.1.3

@@ Reconocimiento:

Oracle agradece las contribuciones de Jean-loup Gailly y Mark Adler en la creación de la biblioteca de compresión de fin general zlib que se usa en este producto.

@@ Aviso de copyright:

(C) 1995-1998 Jean-loup Gailly y Mark Adler

Este software se proporciona 'tal cual' sin ninguna garantía expresa ni implícita. En ningún caso, los autores serán responsables de daños derivados del uso de este software.

Se otorga permiso para usar este software para cualquier fin, incluidas las aplicaciones comerciales, y a modificarlo y redistribuirlo de forma gratuita, conforme a las siguientes limitaciones:

- 1. El origen de este software no debe quedar mal interpretado; no debe reclamar que desarrolló el software original. Si usa este software en un producto, se agradecería un reconocimiento en la documentación del producto, si bien esta no es necesaria.*
- 2. Las versiones de código fuente modificadas deben marcarse como tales, y no deben malinterpretarse como el software original.*
- 3. Este aviso no podrá eliminarse ni modificarse de ninguna distribución de código fuente.*

Jean-loup Gailly
jloup@gzip.org

Mark Adler
madler@alumni.caltech.edu

Si usa la biblioteca zlib en un producto, agradeceríamos *no* recibir documentos legales largos para firmar. Los códigos fuente se ofrecen gratis, pero sin garantías de ninguna clase. La biblioteca la han escrito por completo Jean-loup Gailly y Mark Adler; no incluye código de terceros.

Si redistribuye códigos fuente modificados, agradeceríamos que incluya el archivo ChangeLog con información del historial que documente sus cambios.

(4) Otros.

(i) No deberá instalar los programas por separado de este producto Blu-ray.

(ii) Acepta no responder sobre la disponibilidad futura de programas o servicios que ofrezca Oracle.

(5) TOTALIDAD DEL ACUERDO

Acepta que este Acuerdo es el acuerdo íntegro en relación al asunto que compete (incluidas las referencias a la información contenidas en una URL) y este Acuerdo se antepone a todos los acuerdos o manifestaciones, verbales o escritas anteriores o contemporáneas entre usted y Panasonic con respecto a su asunto. Si algún término de este Acuerdo se considera no válido o impracticable, el resto de disposiciones permanecerán vigentes. Si Panasonic incumple algún derecho o disposición de este Acuerdo, no se interpretará como una renuncia de tal disposición ni de otras disposiciones de este Acuerdo.

■ HDMI

HDMI, el logotipo de HDMI y High-Definition Multimedia Interface son marcas comerciales o marcas comerciales registradas de HDMI Licensing LLC en Estados Unidos y en otros países.

■ Cinavia

Este producto utiliza la tecnología Cinavia para limitar el uso de copias no autorizadas de algunas películas y vídeos producidos comercialmente y sus bandas sonoras. Si se detecta un uso prohibido de una copia no autorizada, se mostrará un mensaje y se interrumpirá la reproducción o copia.

Puede obtener más información sobre la tecnología Cinavia en el Centro de información al consumidor en línea de Cinavia en <http://www.cinavia.com>. Para solicitar información adicional sobre Cinavia por correo postal, envíe una postal con su dirección a: Cinavia Consumer Information Center, P.O. Box 86851, San Diego, CA, 92138, EE. UU.

Este producto incorpora tecnología patentada bajo licencia de Verance Corporation y está protegido por la patente 7.369.677 de EE. UU. y otras patentes estadounidenses e internacionales emitidas y pendientes, así como por derechos de autor y de protección de secretos comerciales para ciertos aspectos de dicha tecnología. Cinavia es una marca comercial de Verance Corporation. Copyright 2004-2014 Verance Corporation. Todos los derechos reservados por Verance. Se prohíbe la ingeniería inversa o el desensamblaje.

■ MPEG

ESTE PRODUCTO SE CEDE BAJO LA LICENCIA DE LA CARTERA DE PATENTES DE AVC PARA USO PERSONAL Y NO COMERCIAL DE UN CONSUMIDOR A FIN DE (i) CODIFICAR VÍDEO CONFORME A LA NORMA AVC ("VÍDEO AVC") Y/O (ii) DESCODIFICAR VÍDEO AVC QUE HAYA SIDO CODIFICADO POR UN CONSUMIDOR DEDICADO A UNA ACTIVIDAD PERSONAL Y NO COMERCIAL Y/U OBTENIDO DE UN PROVEEDOR DE VIDEO CON LICENCIA PARA PROPORCIONAR VÍDEO AVC. NO SE OTORGA LICENCIA NI SE DEBE PRESUPONER PARA NINGÚN OTRO USO. SE PUEDE OBTENER INFORMACIÓN ADICIONAL DE MPEG LA, L.L.C. CONSULTE [HTTP://WWW.MPEGLA.COM](http://www.mpegla.com).

ESTE PRODUCTO SE CEDE BAJO LA LICENCIA DE LA CARTERA DE PATENTES DE VC-1 PARA USO PERSONAL Y NO COMERCIAL DE UN CONSUMIDOR A FIN DE (i) CODIFICAR VÍDEO CONFORME A LA NORMA VC-1 ("VÍDEO VC-1") Y/O (ii) DESCODIFICAR VÍDEO VC-1 QUE HAYA SIDO CODIFICADO POR UN CONSUMIDOR DEDICADO A UNA ACTIVIDAD PERSONAL Y NO COMERCIAL Y/U OBTENIDO DE UN PROVEEDOR DE VIDEO CON LICENCIA PARA PROPORCIONAR VÍDEO VC-1. NO SE OTORGA LICENCIA NI SE DEBE PRESUPONER PARA NINGÚN OTRO USO. SE PUEDE OBTENER INFORMACIÓN ADICIONAL DE MPEG LA, L.L.C. CONSULTE [HTTP://WWW.MPEGLA.COM](http://www.mpegla.com).

Este producto está protegido por derechos de propiedad intelectual de Microsoft Corporation y terceros. El uso o la distribución de esta tecnología fuera de este producto quedan prohibidos sin una licencia de Microsoft o una filial de Microsoft y terceros autorizados.

Este producto se otorga conforme a licencia de acuerdo con la licencia de cartera de patentes AVC y la licencia de cartera de patentes VC-1 para el uso personal de un consumidor u otros usos sin recibir remuneración para

(i) codificar vídeo de conformidad con los estándares AVC y VC-1 ("Vídeo AVC/VC-1") y/o

(ii) decodificar vídeo AVC/VC-1 codificado por un consumidor en una actividad personal u obtenido de un proveedor de vídeo con licencia para ofrecer vídeo AVC/VC-1.

No se otorga licencia ni se implicará para ningún otro uso.

Se puede obtener información adicional de MPEG LA, L.L.C. Consulte <http://www.mpegla.com>.

■ OSS

Este producto incluye el siguiente software:

- (1) El software desarrollado por o desarrollado para Panasonic Corporation (“Panasonic”),
- (2) El software propiedad de terceros y otorgado conforme a licencia a Panasonic,
- (3) El software otorgado conforme a la LICENCIA PÚBLICA GENERAL DE GNU, Versión 2 (“GPL”),
- (4) El software otorgado conforme a la LICENCIA PÚBLICA GENERAL REDUCIDA DE GNU, Versión 2,1 (“LGPL”), y/o
- (5) El software de código abierto otorgado conforme a licencia, excepto por los términos y condiciones de GPL o LGPL.

Para el software clasificado como (3) o (4) anterior, consulte los términos y condiciones de GPL y LGPL en los siguientes sitio web:

<http://www.gnu.org/licenses/old-licenses/gpl-2.0.html>

<http://www.gnu.org/licenses/old-licenses/lgpl-2.1.html>

El software clasificado como (3) y (4) anterior tienen derechos de copyright de varias personas. Consulte en los siguientes sitios web los avisos de copyright de estas personas.

http://www.hondaopensource2.com/17M_BDPI

Al menos tres (3) años desde la entrega de los productos, Panasonic entregará al que lo solicite mediante la siguiente información de contacto, y por un cargo no superior a nuestro coste de realización física de la distribución del código fuente, una copia del código fuente correspondiente al software GPL/LGPL en formato legible para dispositivos.

Tenga en cuenta que no podemos responder a preguntas sobre los detalles del código fuente, etc.

[Información de contacto]

Engineering Administration Group Manager Panasonic Corporation, Automotive Systems Company, 4261 Ikonobe-cho, Tsuzuki-ku, Yokohama, Kanagawa 224-8520, Japón

Además, el código fuente correspondiente al software GPL/LGPL indicado anteriormente está disponible de forma gratuita para el público general en los siguientes sitios web:

http://www.hondaopensource2.com/17M_BDPI

El software clasificado como (5) anterior contiene varios softwares de código abierto (“OSS”) incluidos los siguientes:

PROBLEMAS DE LICENCIA DE OpenSSL

El kit de herramientas OpenSSL se ofrece con una licencia doble, es decir, las condiciones de la licencia OpenSSL y la licencia original SSLeay se aplican al kit. Consulte a continuación los textos de la licencia. En realidad, ambas licencias son licencias para código abierto tipo BSD. En caso de emisiones de licencias relacionadas con OpenSSL, diríjase a openssl-core@openssl.org.

Licencia OpenSSL

Copyright (c) 1998-2011 The OpenSSL Project. Todos los derechos reservados.

Se permiten la redistribución y el uso en formato binario y de fuente, con o sin modificación siempre que se cumplan estas condiciones:

1. Las redistribuciones de código fuente deben conservar el aviso de copyright anterior, esta lista de condiciones y el siguiente descargo de responsabilidad.
2. Las redistribuciones en formato binario deben reproducir el aviso de copyright anterior, esta lista de condiciones y el siguiente descargo de responsabilidad en la documentación u otros materiales proporcionados con la distribución.
3. Todos los materiales publicitarios que mencionen características o usen este software deben incluir el siguiente reconocimiento:
"Este producto incluye software desarrollado por OpenSSL Project para su uso en el kit de herramientas OpenSSL. (<http://www.openssl.org/>)"
4. Los nombres "Kit de herramientas OpenSSL" y "OpenSSL Project" no deben usarse para * recomendar ni promocionar productos derivados de este software sin permiso previo por escrito. Para obtener un permiso escrito, diríjase a openssl-core@openssl.org.
5. Los productos derivados de este software no podrán llamarse "OpenSSL" y "OpenSSL" no aparecerá en sus nombres sin permiso previo por escrito de OpenSSL Project.
6. Las redistribuciones en cualquier formato deben contener el siguiente reconocimiento:
"Este producto incluye software desarrollado por OpenSSL Project para su uso en el kit de herramientas OpenSSL (<http://www.openssl.org/>)"

ESTE SOFTWARE LO PROPORCIONA OpenSSL PROJECT "TAL CUAL" Y SE DESCARTAN CUALQUIER GARANTÍA EXPRESA O IMPLÍCITA, ENTRE OTRAS, GARANTÍAS IMPLÍCITAS DE COMERCIALIZACIÓN E IDONEIDAD PARA UN FIN CONCRETO. EN NINGÚN CASO, OpenSSL PROJECT NI LOS CONTRIBUIDORES SERÁN RESPONSABLES DE DAÑOS DIRECTOS, INDIRECTOS, INCIDENTALES, ESPECIALES, EJEMPLARES NI DERIVADOS (ENTRE OTROS, ADQUISICIÓN DE SERVICIOS O MERCANCÍAS DE SUSTITUCIÓN; PÉRDIDA DE USO, DATOS O BENEFICIOS; O INTERRUPCIÓN DE LA ACTIVIDAD COMERCIAL) INDEPENDIEMENTE DE CÓMO SE OCASIONARON Y POR NINGUNA TEORÍA DE RESPONSABILIDAD, YA SEA CONTRACTUAL, RESPONSABILIDAD ESTRICTA O EXTRA CONTRACTUAL (INCLUIDA NEGLIGENCIA U OTRA CAUSA) DERIVADOS DEL USO DE ESTE SOFTWARE INCLUSO SI ESTABAN INFORMADOS DE LA POSIBILIDAD DE TALES DAÑOS.

Este producto incluye software de criptografía escrito por Eric Young (eay@cryptsoft.com). Este producto incluye software escrito por Tim Hudson (tjh@cryptsoft.com).

Licencia original SSLeay

Copyright (C) 1995-1998 Eric Young (eay@cryptsoft.com) Reservados todos los derechos.

Este paquete es una implementación SSL escrita por Eric Young (eay@cryptsoft.com).

La implementación se escribió para se compatible con Netscapes SSL.

Esta biblioteca es gratis para uso comercial y no comercial siempre que se cumplan las siguientes condiciones. Las siguientes condiciones se aplican a todo el código de esta distribución, ya sea RC4, RSA, lhash, DES, etc.; no sólo el código SSL. La documentación SSL incluida con esta distribución se cubre con las mismas condiciones de copyright salvo que el titular es Tim Hudson (tjh@cryptsoft.com).

El copyright sigue siendo de Eric Young, y como tal, los avisos de copyright del código no se podrán eliminar.

Si este paquete se usa en un producto, deberá atribuirse a Eric Young la autoría de las partes de la biblioteca usadas.

Puede ser en forma de mensaje de texto al iniciarse el programa o en la documentación (en línea o impresa) incluida con el paquete.

Se permiten la redistribución y el uso en formato binario y de fuente, con o sin modificación siempre que se cumplan estas condiciones:

1. Las redistribuciones de código fuente deben conservar el aviso de copyright, esta lista de condiciones y el siguiente descargo de responsabilidad.
2. Las redistribuciones en formato binario deben reproducir el aviso de copyright anterior, esta lista de condiciones y el siguiente descargo de responsabilidad en la documentación u otros materiales proporcionados con la distribución.
3. Todos los materiales publicitarios que mencionen características o usen este software deben incluir el siguiente reconocimiento:
"Este producto incluye software de criptografía escrito por Eric Young (ey@cryptsoft.com)"
4. La palabra 'criptografía' puede dejarse si las rutinas de la biblioteca que se usan no están relacionadas con la criptografía :-).
5. Si incluye cualquier código específico de Windows (o un derivado del mismo) del directorio de aplicaciones (código de aplicación), debe incluir un reconocimiento: "Este producto incluye software escrito por Tim Hudson (tjh@cryptsoft.com)"

ESTE SOFTWARE LO PROPORCIONA ERIC YOUNG "TAL CUAL" Y SE DESCARTAN CUALQUIER GARANTÍA EXPRESA O IMPLÍCITA, ENTRE OTRAS, GARANTÍAS IMPLÍCITAS DE COMERCIALIZACIÓN E IDONEIDAD PARA UN FIN CONCRETO. EN NINGÚN CASO, EL AUTOR NI LOS CONTRIBUIDORES SERÁN RESPONSABLES DE DAÑOS DIRECTOS, INDIRECTOS, INCIDENTALES, ESPECIALES, EJEMPLARES NI DERIVADOS (ENTRE OTROS, ADQUISICIÓN DE SERVICIOS O MERCANCÍAS DE SUSTITUCIÓN; PÉRDIDA DE USO, DATOS O BENEFICIOS; O INTERRUPCIÓN DE LA ACTIVIDAD COMERCIAL) INDEPENDIEMENTE DE CÓMO SE OCASIONARON Y POR NINGUNA TEORÍA DE RESPONSABILIDAD, YA SEA CONTRACTUAL, RESPONSABILIDAD ESTRICTA O EXTRA CONTRACTUAL (INCLUIDA NEGLIGENCIA U OTRA CAUSA) DERIVADOS DEL USO DE ESTE SOFTWARE INCLUSO SI ESTABAN INFORMADOS DE LA POSIBILIDAD DE TALES DAÑOS.

Las condiciones de la licencia y distribución para cualquier versión o derivado de este código disponibles públicamente no pueden cambiarse, es decir, este código no puede copiarse ni sumarse a ninguna otra licencia de distribución [incluida la licencia pública GNU].

portmap

Copyright (c) 1998, Regents of the University of California Reservados todos los derechos.

Se permiten la redistribución y el uso en formato binario y de fuente, con o sin modificación siempre que se cumplan estas condiciones:

Las redistribuciones de código fuente deben conservar el aviso de copyright anterior, esta lista de condiciones y el siguiente descargo de responsabilidad. Las redistribuciones en formato binario deben reproducir el aviso de copyright anterior, esta lista de condiciones y el siguiente descargo de responsabilidad en la documentación u otros materiales proporcionados con la distribución.

Ni el nombre de University of California, Berkeley ni los nombres de sus contribuidores podrán usarse para recomendar ni promocionar productos derivados de este software sin permiso previo por escrito.

SE DESCARTAN LAS GARANTÍAS, ENTRE OTRAS, LAS GARANTÍAS IMPLÍCITAS DE COMERCIALIZACIÓN E IDONEIDAD PARA UN FIN CONCRETO. EN NINGÚN CASO, EL TITULAR DEL COPYRIGHT NI LOS CONTRIBUIDORES SERÁN RESPONSABLES DE DAÑOS DIRECTOS, INDIRECTOS, INCIDENTALS, ESPECIALES, EJEMPLARES NI DERIVADOS (ENTRE OTROS, ADQUISICIÓN DE SERVICIOS O MERCANCÍAS DE SUSTITUCIÓN; PÉRDIDA DE USO, DATOS O BENEFICIOS; O INTERRUPCIÓN DE LA ACTIVIDAD COMERCIAL) INDEPENDIEMENTE DE CÓMO SE OCASIONARON Y POR NINGUNA TEORÍA DE RESPONSABILIDAD, YA SEA CONTRACTUAL, RESPONSABILIDAD ESTRICTA O EXTRA CONTRACTUAL (INCLUIDA NEGLIGENCIA U OTRA CAUSA) DERIVADOS DEL USO DE ESTE SOFTWARE INCLUSO SI ESTABAN INFORMADOS DE LA POSIBILIDAD DE TALES DAÑOS.

tcp_wrappers

Copyright (c) 1998, Regents of the University of California Reservados todos los derechos.

Se permiten la redistribución y el uso en formato binario y de fuente, con o sin modificación siempre que se cumplan estas condiciones:

Las redistribuciones de código fuente deben conservar el aviso de copyright anterior, esta lista de condiciones y el siguiente descargo de responsabilidad. Las redistribuciones en formato binario deben reproducir el aviso de copyright anterior, esta lista de condiciones y el siguiente descargo de responsabilidad en la documentación u otros materiales proporcionados con la distribución.

Ni el nombre de University of California, Berkeley ni los nombres de sus contribuidores podrán usarse para recomendar ni promocionar productos derivados de este software sin permiso previo por escrito.

ESTE SOFTWARE LO PROPORCIONAN LOS TITULARES DEL COPYRIGHT Y LOS CONTRIBUIDORES "TAL CUAL" Y SE DESCARTAN CUALQUIER GARANTÍA EXPRESA O IMPLÍCITA, ENTRE OTRAS, GARANTÍAS IMPLÍCITAS DE COMERCIALIZACIÓN E IDONEIDAD PARA UN FIN CONCRETO. EN NINGÚN CASO, EL TITULAR DEL COPYRIGHT NI LOS CONTRIBUIDORES SERÁN RESPONSABLES DE DAÑOS DIRECTOS, INDIRECTOS, INCIDENTALES, ESPECIALES, EJEMPLARES NI DERIVADOS (ENTRE OTROS, ADQUISICIÓN DE SERVICIOS O MERCANCÍAS DE SUSTITUCIÓN; PÉRDIDA DE USO, DATOS O BENEFICIOS; O INTERRUPCIÓN DE LA ACTIVIDAD COMERCIAL) INDEPENDIEMENTE DE CÓMO SE OCASIONARON Y POR NINGUNA TEORÍA DE RESPONSABILIDAD, YA SEA CONTRACTUAL, RESPONSABILIDAD ESTRICTA O EXTRA CONTRACTUAL (INCLUIDA NEGLIGENCIA U OTRA CAUSA) DERIVADOS DEL USO DE ESTE SOFTWARE INCLUSO SI ESTABAN INFORMADOS DE LA POSIBILIDAD DE TALES DAÑOS.

FreeType

Partes de este software está protegidos por copyright (c) 1996-2002, 2006 The FreeType Project (www.freetype.org). Todos los derechos reservados.

Condiciones legales

0. Definiciones

En esta licencia, los términos 'paquete', 'proyecto FreeType' y 'archivo FreeType' se refieren al conjunto de archivos distribuidos originalmente por los autores (David Turner, Robert Wilhelm, y Werner Lemberg) como el 'proyecto FreeType', tanto si lo designan como versión alfa, beta o final.

'Usted' se refiere al titular de la licencia o la persona que usa el proyecto, y 'usa' será un término genérico que incluye la compilación del código fuente del proyecto, además de su vinculación a un formato de 'programa' o 'ejecutable'. A este programa se hace referencia como 'un programa que usa el motor FreeType'.

Esta licencia se aplica a todos los archivos distribuidos en el proyecto FreeType original, incluidos el código fuente, los formatos binarios y la documentación, a menos que se indique de otra forma en el archivo en su formato original no modificado según se distribuye en el archivo original. Si no está seguro de si un archivo concreto está cubierto por esta licencia, infórmenos para confirmarlo.

El proyecto FreeType está protegido por copyright (C) 1996-2000 de David Turner, Robert Wilhelm y Werner Lemberg. Reservados todos los derechos salvo según se especifica a continuación.

1. Sin garantías

EL SOFTWARE SE PROPORCIONA 'TAL CUAL', SIN GARANTÍA DE NINGÚN TIPO, YA SEA EXPRESA O IMPLÍCITA, INCLUYENDO, SIN LIMITARSE A ELLAS, LAS GARANTÍAS DE COMERCIALIZACIÓN E IDONEIDAD PARA UN PROPÓSITO CONCRETO. EN NINGÚN CASO, LOS AUTORES O TITULARES DEL COPYRIGHT SERÁN RESPONSABLES DE DAÑOS CAUSADOS POR EL USO O LA INCAPACIDAD DE USO DEL PROYECTO FREETYPE.

2. Redistribución

Esta licencia otorga un derecho mundial, gratuito, perpetuo e irrevocable y licencia para usar, ejecutar, realizar, compilar, visualizar, copiar, crear trabajos derivados, distribuir y otorgar conforme a sublicencia el proyecto FreeType (en formatos de código fuente y objeto) y trabajos derivados del mismo para cualquier fin; y para autorizar a otros a ejercer algunos o todos los derechos otorgados en el presente, sujeto a las siguientes condiciones:

- La redistribución del código fuente debe conservar este archivo de licencia ('FTL.TXT') inalterado; los añadidos, eliminaciones o cambios en los archivos originales deben indicarse claramente en la documentación anexa. Los avisos de copyright de los archivos originales inalterados deben conservarse en todas las copias de los archivos fuente.
- La redistribución en formato binario debe incluir una renuncia de responsabilidad que indique que el software se basa en parte del trabajo del equipo FreeType en la documentación de la distribución. También aconsejamos incluir una URL a la página web de FreeType en su documentación, aunque esto no es obligatorio.

Estas condiciones se aplican al software derivado o basado en el proyecto FreeType, no solo a los archivos sin modificar. Si usa nuestro trabajo, debe reconocernos. Sin embargo, no tiene que pagarnos.

3. Publicidad

Ni los autores de FreeType, los contribuidores ni usted usarán el nombre del otro para fines comerciales, publicitarios o promocionales sin el permiso previo por escrito.

Recomendamos, pero no requerimos, que use una o varias de las siguientes expresiones para hacer referencia a este software en sus materiales de documentación o advertencia: 'Proyecto FreeType', 'motor FreeType', 'biblioteca FreeType' o 'distribución FreeType'.

Ya que no ha firmado esta licencia, no tendrá que aceptarlo. Sin embargo, ya que el proyecto FreeType es un material protegido por copyright, solo esta licencia, u otra contraída con los autores, le otorga derecho a usarlo, distribuirlo y modificarlo. Por tanto, al usar, distribuir o modificar el proyecto FreeType, indica que entiende y acepta las condiciones de esta licencia.

4. Contactos

Hay dos listas de distribución relacionadas con FreeType:

- *freetype@nongnu.org* Discute el uso general y las aplicaciones de FreeType además de adiciones futuras a la biblioteca y distribución. Si busca asistencia, empiece en esta lista si no ha encontrado nada que le sirva en la documentación.
- *freetype-devel@nongnu.org* Discute errores, aspectos internos del motor, problemas de diseño, licencias específicas, puertos, etc. Nuestra página de inicio está disponible en

<http://www.freetype.org>

libjpeg

este software se basa en parte del trabajo del Independent JPEG Group

Vera.ttf

Copyright (c) 2003 de Bitstream, Inc. Reservados todos los derechos. Bitstream Vera es una marca comercial de Bitstream, Inc.

Por la presente se concede permiso, sin cargo alguno, a cualquier persona que obtenga una copia de las fuentes que acompañan a esta licencia ("Fuentes") y los archivos de documentación asociados (el "Software de fuentes"), para reproducir y distribuir el Software de fuentes, lo que incluye sin limitación el derecho a usar, copiar, modificar, fusionar, publicar, distribuir, conceder licencia a terceros y/o vender copias del Software de fuentes, y para permitir que las personas a quienes se proporcione el Software de fuentes puedan hacer lo mismo, siempre que se cumplan las condiciones siguientes:

Los avisos anteriores de copyright y marcas comerciales y este aviso de permiso se incluirán en todas las copias de uno o varios conjuntos de fuentes del Software de fuentes.

El Software de fuentes se podrá modificar, cambiar o añadir a, y en concreto los diseños de glifos o caracteres de las fuentes podrán modificarse, y los caracteres o glifos adicionales podrán añadirse a las fuentes, solo si las fuentes se cambian a otros nombres que no contengan las palabras "Bitstream" ni "Vera".

Esta licencia se anula en la medida aplicable para las fuentes o el Software de fuentes que se hayan modificado y distribuido con los nombres de "Bitstream Vera".

El Software de fuentes podrá venderse como parte de un paquete de software mayor, pero ninguna copia de uno o varios conjuntos de fuentes del Software de fuentes podrá venderse por separado.

EL SOFTWARE SE PROPORCIONA "TAL CUAL", SIN GARANTÍA DE NINGÚN TIPO, YA SEA EXPRESA O IMPLÍCITA, INCLUYENDO, SIN LIMITARSE A ELLAS, LAS GARANTÍAS DE COMERCIALIZACIÓN, IDONEIDAD PARA UN PROPÓSITO CONCRETO Y CUMPLIMIENTO DE COPYRIGHT, PATENTE, MARCA COMERCIAL U OTRO DERECHO. EN NINGÚN CASO, BITSTREAM NI LA GNOME FOUNDATION SERÁN RESPONSABLES DE RECLAMACIONES, DAÑOS NI CUALQUIER OTRA RESPONSABILIDAD, INCLUIDOS DAÑOS GENERALES, ESPECIALES, INDIRECTOS, INCIDENTALES O DERIVADOS, POR ACCIÓN CONTRACTUAL, EXTRA CONTRACTUAL O DE OTRO TIPO, DERIVADOS DEL USO O LA INCAPACIDAD DE USO DEL SOFTWARE DE FUENTES O DE OTROS APARTADOS DEL SOFTWARE DE FUENTES.

Salvo por lo contenido en este aviso, los nombres de Gnome, la Gnome Foundation y Bitstream Inc. no se usarán en publicidad ni ningún otro formato para promocionar la venta, el uso ni otros acuerdos de este Software de fuentes sin el consentimiento previo por escrito de la Gnome Foundation o Bitstream Inc., respectivamente. Para más información, dirijase a: fonts@gnome.org.

[libtiff](#)

Copyright (c) 1988-1997 Sam Leffler

Copyright (c) 1991-1997 Silicon Graphics, Inc.

El permiso para usar, copiar, modificar, distribuir y vender este software y su documentación para cualquier fin se otorga por el presente de forma gratuita siempre que (i) los avisos de copyright anteriores y el aviso de este permiso se incluyan en todas las copias del software y la documentación relacionada y (ii) los nombres de Sam Leffler y Silicon Graphics no podrán usarse en ninguna publicidad relacionada con el software sin el permiso previo por escrito de Sam Leffler y Silicon Graphics.

EL SOFTWARE SE PROPORCIONA "TAL CUAL", SIN GARANTÍA DE NINGÚN TIPO, YA SEA EXPRESA, IMPLÍCITA NI DE OTRO TIPO, INCLUYENDO, SIN LIMITARSE A ELLAS, LAS GARANTÍAS DE COMERCIALIZACIÓN, IDONEIDAD PARA UN PROPÓSITO CONCRETO. EN NINGÚN CASO SAM LEFFLER NI SILICON GRAPHICS SERÁN RESPONSABLES DE LOS DAÑOS ESPECIALES, INCIDENTALES, INDIRECTOS NI DERIVADOS DE NINGÚN TIPO, NI DE DAÑOS RESULTANTES DE LA PÉRDIDA DE USO, DATOS O BENEFICIOS, TANTO SI SE LES INFORMÓ DE LA POSIBILIDAD DE TALE DAÑOS, Y POR NINGUNA OTRA TEORÍA DE RESPONSABILIDAD, DERIVADA O EN CONEXIÓN CON EL USO O EL RENDIMIENTO DE ESTE SOFTWARE.

giflib

La distribución GIFLIB está protegida por copyright (c) 1997 Eric S. Raymond

Por la presente se concede permiso, sin cargo alguno, a cualquier persona que obtenga una copia de este software y de los archivos de documentación asociados (el "software"), para comercializar con el software sin restricciones, lo que incluye sin limitación el derecho a usar, copiar, modificar, fusionar, publicar, distribuir, conceder licencia a terceros y/o vender copias del software, y para permitir que las personas a quienes se proporcione el software puedan hacer lo mismo, siempre que se cumplan las condiciones siguientes:

La información de copyright anterior y este aviso de permiso se incluyan en todas las copias o en partes sustanciales del software.

EL SOFTWARE SE PROPORCIONA "TAL CUAL", SIN GARANTÍA DE NINGÚN TIPO, YA SEA EXPRESA O IMPLÍCITA, INCLUYENDO, SIN LIMITARSE A ELLAS, LAS GARANTÍAS DE COMERCIALIZACIÓN, IDONEIDAD PARA UN PROPÓSITO CONCRETO Y NO INFRACCIÓN. LOS AUTORES O TITULARES DEL COPYRIGHT NO SERÁN RESPONSABLES EN NINGÚN CASO DE CUALQUIER RECLAMACIÓN, DAÑOS U OTRA RESPONSABILIDAD, YA SEA EN UNA ACCIÓN DE CONTRATO, AGRAVIO O DERIVADA O RELACIONADA CON EL SOFTWARE, SU USO U OTRAS TRANSACCIONES DEL SOFTWARE.

zlib

Licencia zlib

Este software se proporciona 'tal cual' sin ninguna garantía expresa ni implícita. En ningún caso, los autores serán responsables de daños derivados del uso de este software.

Se otorga permiso para usar este software para cualquier fin, incluidas las aplicaciones comerciales, y a modificarlo y redistribuirlo de forma gratuita, conforme a las siguientes limitaciones:

1. El origen de este software no debe quedar mal interpretado; no debe reclamar que desarrolló el software original. Si usa este software en un producto, se agradecería un reconocimiento en la documentación del producto, si bien esta no es necesaria.
2. Las versiones de código fuente modificadas deben marcarse como tales, y no deben malinterpretarse como el software original.
3. Este aviso no podrá eliminarse ni modificarse de ninguna distribución de código fuente.



■ FDA

-Precaución-

El uso de controles, ajustes o procedimientos distintos a los aquí especificados puede provocar una exposición peligrosa a la radiación.

Tipos de discos reproducibles

Esta unidad es compatible con los sistemas de TV NTSC y PAL en color. Utilice discos etiquetados como NTSC o PAL. No se garantiza la capacidad de esta unidad para reproducir discos de sistemas de TV que no sean NTSC o PAL (SECAM).













Tipo y símbolo de disco reproducible	Tamaño/cara reproducible	Tiempo máximo de reproducción
	12 cm/cara sencilla	Capa sencilla 133 min.
	12 cm/cara doble	Capa sencilla 242 min. Capa doble 484 min.
	12 cm/cara sencilla	Capa sencilla a 27 Mbps 123 min.
		Capa doble 246 min.

Tipos de discos reproducibles







Algunos discos pueden no funcionar según lo previsto. Lea también el libro que instrucciones incluido con el disco.

Simbología de discos

Los símbolos siguientes aparecen en los discos o la funda de los DVD/Blu-ray™.

Símbolo	Descripción
	Número de pistas de sonido disponibles
	Número de subtítulos disponibles
	Número de ángulos
	Relaciones de aspecto de pantalla seleccionables (Proporción horizontal a vertical de la pantalla de TV)
	16:9: Pantalla panorámica 4:3: Pantalla normal
	Códigos de región seleccionables
	ALL: Sin región
	Un número: Código de región específica
	
	
	Códigos de región seleccionables
	ABC: Sin región
	Una letra (salvo A): Código de región específica

■ Códigos de región de reproducción del disco

Algunos discos DVD/Blu-ray™ tienen un código de región como , , , ,  o ; este número indica la región en la que se puede reproducir el disco. Las regiones de reproducción del disco están restringidas dependiendo de las áreas de cobertura del mapa. Si trata de reproducir otros discos, aparece el mensaje **Verificar disco**. Además, algunos discos sin código de región aún pueden tener una restricción de región y es posible que no puedan reproducirse en esta unidad.

►► Tipos de discos reproducibles

Para los discos Dual Disc (disco de doble cara con una capa DVD y otra que no es DVD), la capa DVD se puede reproducir como un DVD de vídeo si el disco presenta la marca mostrada a la derecha. Los discos sin la marca y la capa que no es DVD no son compatibles y no se puede garantizar que funcionen correctamente. Además, los discos pueden rayarse al introducirlos o expulsarlos.



Discos recomendados

Compresión de vídeo no compatible; la especificación de compresión de audio se indica a continuación.

Medios	CD-R/CD-RW DVD-R/DVD-RW DVD+R/DVD+RW		
Formato de disco	CD-ROM Modo 1 CD-ROM Modo 2 Forma 1 DVD-ROM		
Formato de archivo	ISO9660 Nivel 1 y 2 Romeo, Joliet		
Formato de audio	MP3	WMA	AAC
Especificación de formato de audio	MPEG-1 AUDIO CAPA 3 MPEG-2 AUDIO CAPA 3 MPEG-2.5 AUDIO CAPA 3	Audio de Microsoft Windows Media versiones 7, 8, 9	MPEG4-AAC Archivos m4a creados por iTunes (Apple)
Frecuencia de muestreo [kHz]	MPEG-1: 32/44,1/48 MPEG-2: 16/22,05/24 MPEG-2.5: 8/11,025/12	8/11,025/12/16/22,05/24/ 32/44,1/48 Excepciones no compatibles con el reproductor de DVD: 12/24	8/11,025/12/16/22,05/24/ 32/44,1/48
Velocidad de bits [kbps]	MPEG1: 32/40/48/56/64/ 80/96/112/128/160/192/ 224/256/320 MPEG2: 8/16/24/32/40/48/ 56/64/80/96/112/128/144/ 160 MPEG2.5: 8/16/24/32/40/ 48/56/64/80/96/112/128/ 144/160	5/8/16/24/32/40/48/64/80/ 96/128/160/192/224/256/ 320/384 Excepciones no compatibles con el reproductor de DVD: 24/224/384	8/16/20/24/28/32/40/48/56/ 64/80/96/112/128/160/192/ 224/256/320/384/448/512/ 576 Excepciones no compatibles con el reproductor de DVD: 384/448/512/576
Extensión de archivo	.mp3/.MP3	.wma/.WMA	.m4a/.M4A

Discos recomendados

Los archivos grandes pueden requerir más tiempo para cambiar de audio o para desplazarse rápido hacia delante/hacia atrás.



Es posible que algunos discos CD-R/CD-RW/DVD-R/DVD-RW no puedan leerse debido a las propiedades de codificación de los discos. Utilice discos grabados con disc-at-once o track-at-once en esta unidad.

“AVCHD Progressive” y el logotipo “AVCHD Progressive” son marcas comerciales de Panasonic Corporation y Sony Corporation.



Mensajes de error del reproductor de DVD o Blu-ray™

Si se produce un error de disco, podrían aparecer los siguientes mensajes de error.

Mensaje de error en la pantalla del sistema de audio/información	Mensaje de error en la pantalla elevada	Causa	Solución
Ocurre un probl. al exp. el disco del reprod. Cont. a un distr. de Honda para soluc. este probl.	Ocurre un probl. al exp. el disco del reprod. Cont. a un distr. de Honda para soluc. este probl.	Disco atascado en el reproductor	<ul style="list-style-type: none"> • Contacte con un distribuidor por si el reproductor tiene que sustituirse.
Ocurrió un problema con el repr. Expulse y vuelva a insert. el disco. Si no func., inserte otro disco. Si el error persiste, contacte a un distr. Honda.	Parece que hay un problema para reproducir el disco. Intente insertar el disco en el reproductor de Blu-ray nuevamente.	Error del lector Error de disco no compatible Error mecánico Error del servomotor Acceso a archivo con DRM Error de acceso a archivo Error de dispositivo	<ul style="list-style-type: none"> • Pulse el botón , retire el disco y compruebe que el mensaje de error desaparece. • Compruebe que el disco no está dañado ni deformado y vuelva a introducirlo.  Protección de CD P. 334
El sistema se sobrecalentó. Intente reducir la temperatura apagando el sistema de audio y deje que el reproductor se enfríe.	El reproductor de Blu-ray está demasiado caliente en estos momentos. Espere a que se enfríe e intente de nuevo más tarde.	Alta temperatura	<ul style="list-style-type: none"> • Apague el sistema de audio y deje que el reproductor se enfríe y el mensaje de error desaparezca.
Se detuvo la reproducción. El contenido que se está reproduciendo está protegido por Cinavia y no está autorizado para su reproducción en este dispositivo.	Reproducción detenida. El contenido que se está reproduciendo está protegido por Cinavia™ y su reproducción en este dispositivo no está autorizada. Para más información, visite http://www.cinavia.com . Código de Mensaje 1.	Error Cinavia 1	<ul style="list-style-type: none"> • Se omitirá el archivo/pista actual. El siguiente archivo/pista compatible se reproducirá de forma automática.

Mensaje de error en la pantalla del sistema de audio/información	Mensaje de error en la pantalla elevada	Causa	Solución
Salidas de audio temporalmente silenciadas. No ajuste el vol. de reproducción. El contenido reproducido está protegido por Cinavia y no se autoriza su reproducción en este disp. Para mayor info., consulte http://www.cinavia.com . Message Code 3.	Salida de audio temporalmente detenida. No ajuste el volumen de reproducción. El contenido que se está reproduciendo está protegido por Cinavia™ y su reproducción en este dispositivo no está autorizada. Para más información, visite http://www.cinavia.com . Código de Mensaje 3.	Error Cinavia 3	<ul style="list-style-type: none"> Se omitirá el archivo/pista actual. El siguiente archivo/pista compatible se reproducirá de forma automática.
No se pudo repr. el dis. Compr. que el disco no esté dañ. o deform. Si el dis. está bien, cons. el Man. del prop. para obt. info. sobre tip. y arch. de discos comp.	Parece que hay un problema con el disco. Verifique si puede estar dañado.	Región no compatible	<ul style="list-style-type: none"> Pulse el botón , retire el disco y compruebe que el mensaje de error desaparezca. Compruebe si el código de región es compatible para el disco.
—	No se puede acc. a Blu-Ray. Comun. con distr. Honda.	Error de certificado DTCP	<ul style="list-style-type: none"> Contacte con un distribuidor por si el reproductor tiene que sustituirse.

Utilice la pantalla de audio/información para personalizar determinadas funciones.

■ Personalización

Con la modalidad de alimentación en CONTACTO, seleccione **Ajustes** y después un elemento de ajuste.

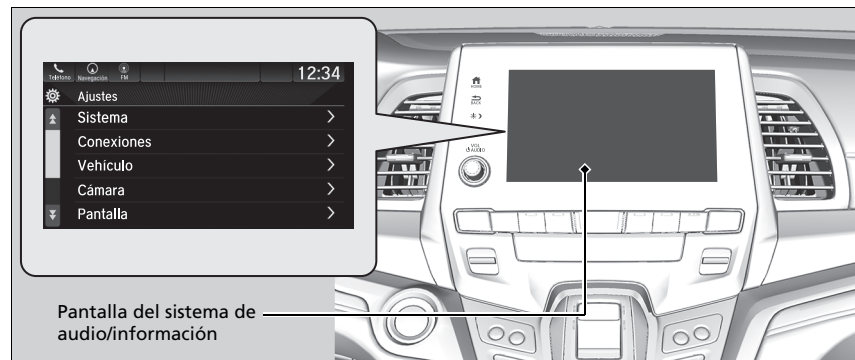

Pantalla del sistema de audio/información

» Funciones personalizadas

Al personalizar los ajustes, asegúrese de que el vehículo está completamente detenido y la coloque la transmisión en **P**.

Para personalizar otras funciones, seleccione **Ajustes**.

➤ **Lista de opciones personalizables** P. 399

■ **Flujo personalizado**

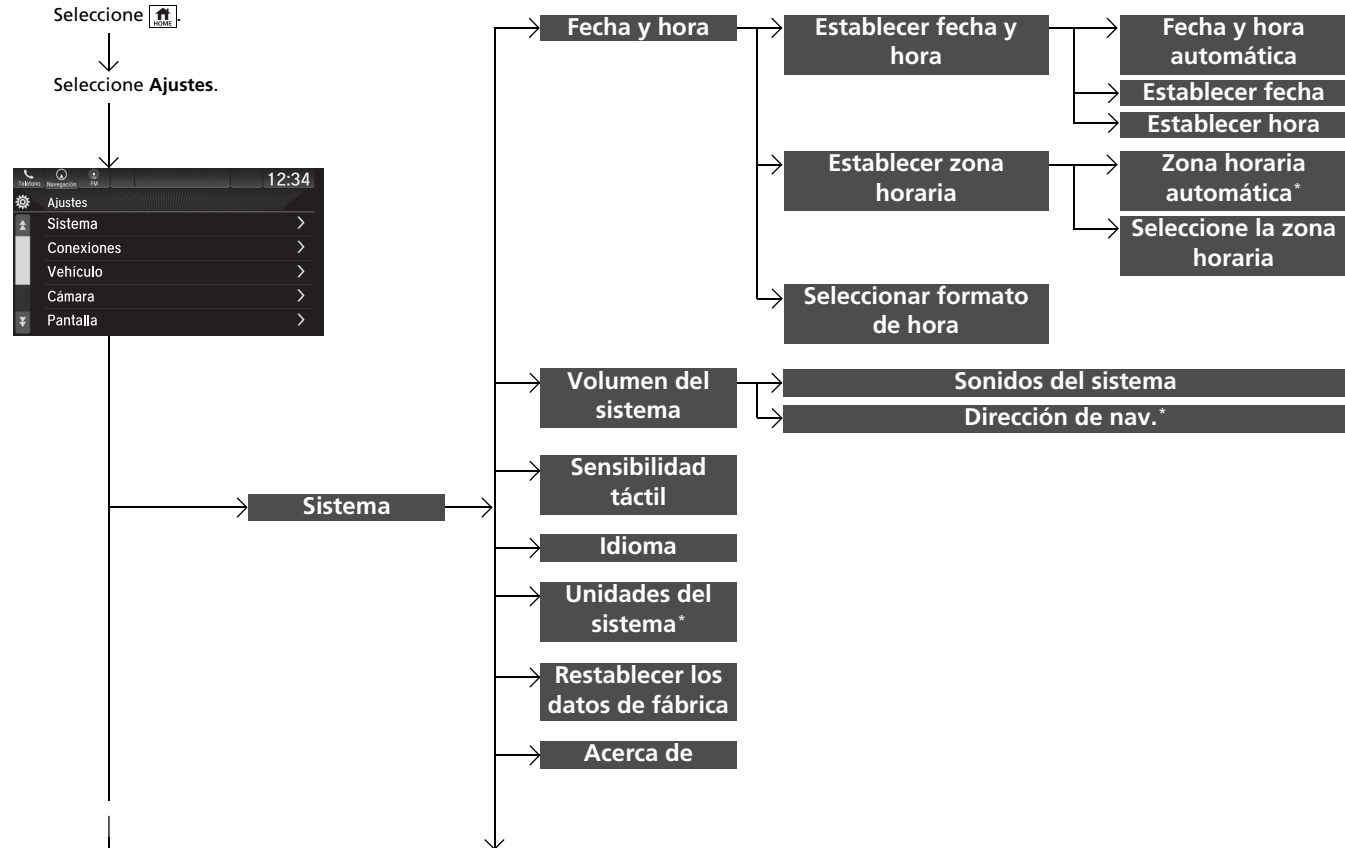

* No disponible en todos los modelos

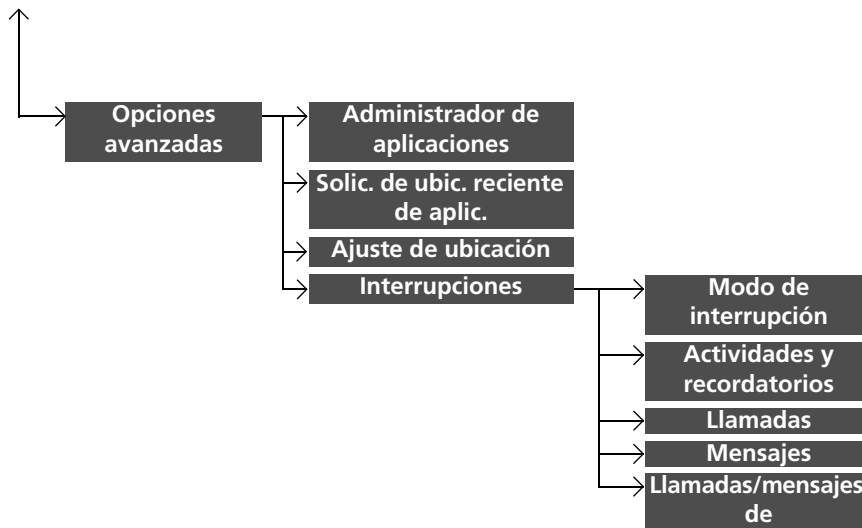

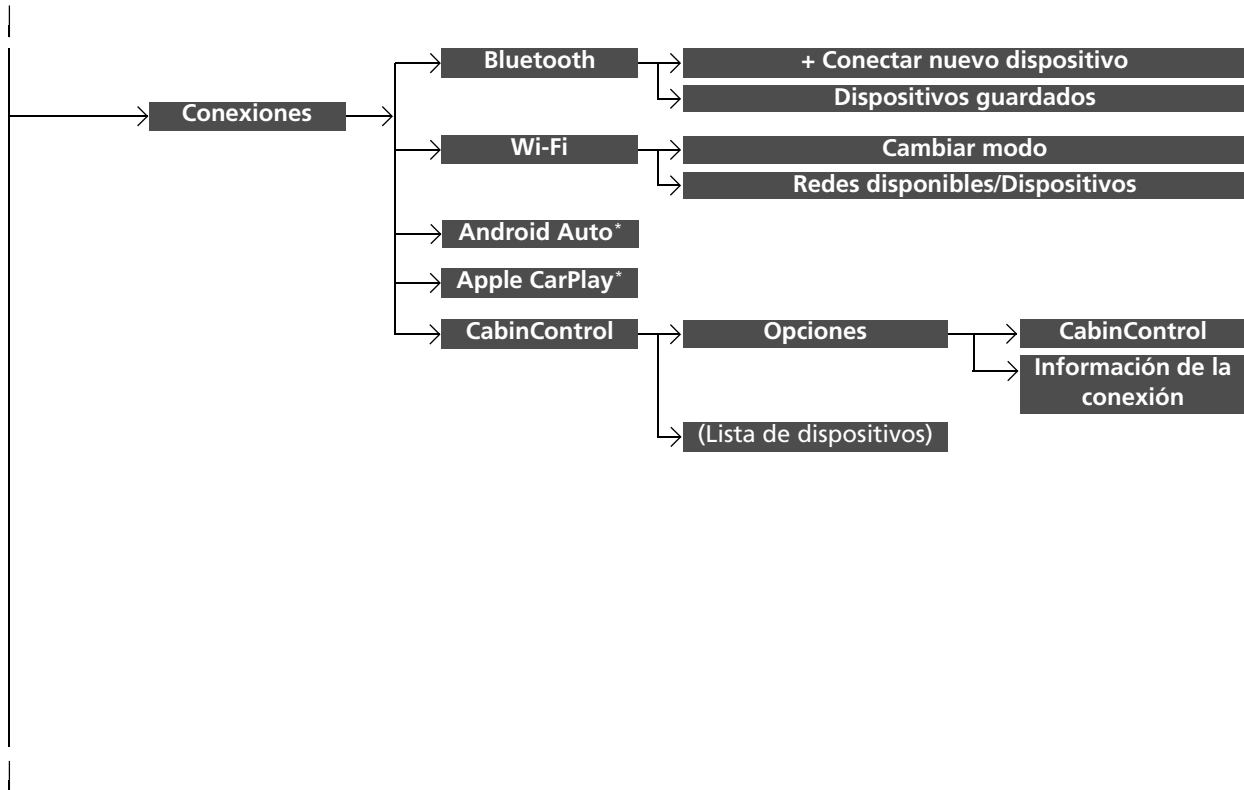

* No disponible en todos los modelos

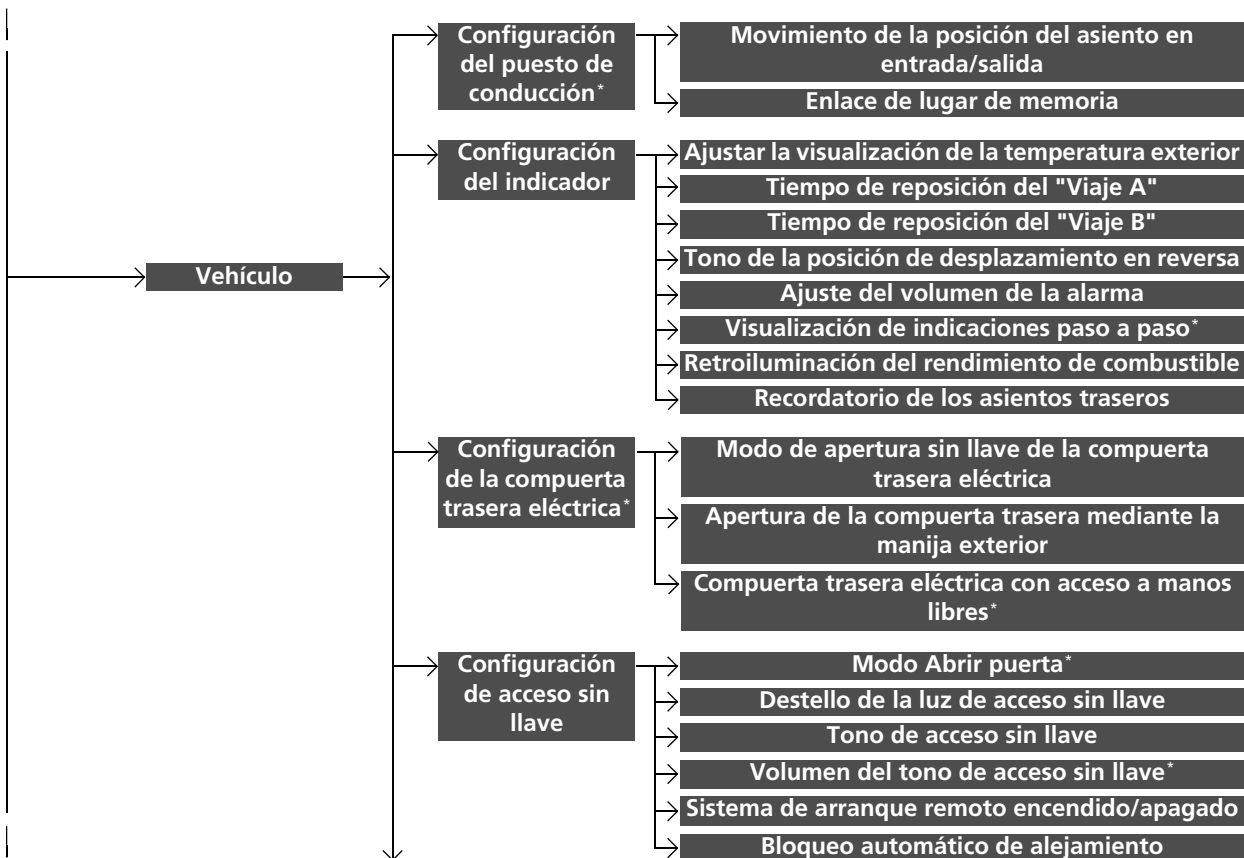

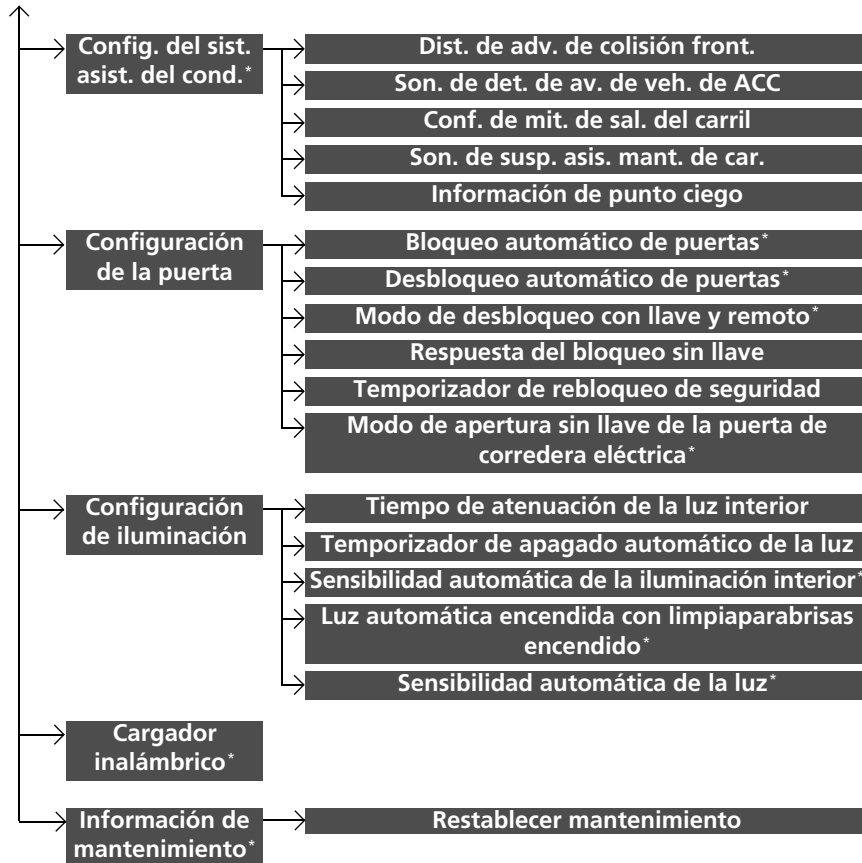

Funciones

* No disponible en todos los modelos

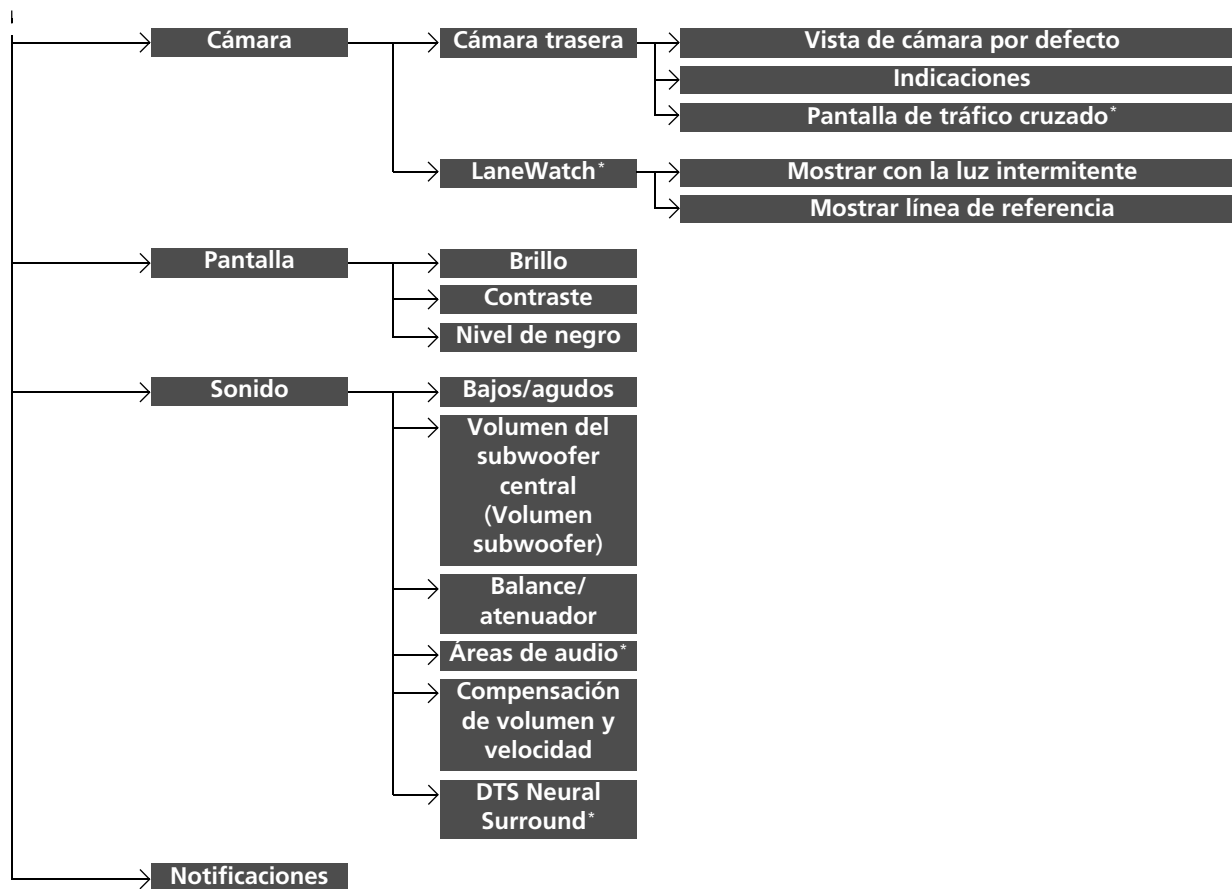

■ Lista de opciones personalizables

Grupo de configuración	Funciones personalizables	Descripción	Configuraciones disponibles	
Sistema	Fecha y hora	Fecha y hora automática	Seleccione ACTIV. para que el GPS ajuste automáticamente el reloj. Seleccione DESACT. para cancelar esta función.	ACTIV.*1/DESACT.
		Establecer fecha y hora	Establecer fecha	Permite ajustar la fecha. <input checked="" type="checkbox"/> Ajuste del reloj P. 152
	Establecer hora		Permite ajustar el reloj. <input checked="" type="checkbox"/> Ajuste del reloj P. 152	—
	Establecer zona horaria	Zona horaria automática*	Permite configurar el sistema de navegación para que ajuste automáticamente el reloj al conducir a través de diferentes husos horarios.	ACTIV.*1/DESACT.
		Seleccione la zona horaria	Permite cambiar la zona horaria manualmente.	—
		Seleccionar formato de hora	Permite seleccionar la visualización del reloj digital en formato de 12 o 24 horas.	12 H*/24 H
	Volumen del sistema	Sonidos del sistema	Permite cambiar el volumen del sonido del sistema.	—
		Dirección de nav.*	Permite cambiar el volumen de las instrucciones de la navegación.	—
	Sensibilidad táctil	Permite ajustar la sensibilidad de la pantalla táctil.	Alto/Bajo*1	

* 1: Ajuste predeterminado

* No disponible en todos los modelos

Grupo de configuración	Funciones personalizables	Descripción	Configuraciones disponibles
Sistema	Idioma	Permite cambiar el idioma de la pantalla.	<p>Excepto modelos de Oriente Medio y Corea</p> <p>Español*1: Vea otros idiomas que se pueden seleccionar en la pantalla.</p> <p>Modelos de Oriente Medio</p> <p>Árabe*1: Vea otros idiomas que se pueden seleccionar en la pantalla.</p> <p>Modelos de Corea</p> <p>Coreano*1: Vea otros idiomas que se pueden seleccionar en la pantalla.</p>
	Unidades del sistema *	Permite seleccionar las unidades de la computadora de viajes.	km *1/ milla
	Restablecer los datos de fábrica	Permite restablecer todos los ajustes a sus valores predeterminados de fábrica. Restablecimiento de la configuración de inicio P. 410	Continuar/Cancelar
	Acerca de	Muestra las opciones de configuración de Android.	—

*1: Ajuste predeterminado

Grupo de configuración	Funciones personalizables	Descripción	Configuraciones disponibles		
Sistema	Administrador de aplicaciones	Muestra la información de las aplicaciones y la memoria del sistema Android.	—		
	Solic. de ubic. reciente de aplic.	Muestra las últimas solicitudes de ubicación de las aplicaciones.	—		
	Ajuste de ubicación	Seleccione DESACT. para que las aplicaciones, incluido el sistema de navegación* no puedan acceder a la ubicación del vehículo.	ACTIV.*1/DESACT.		
	Opciones avanzadas	Modo de interrupción	Ajuste el modo de interrupción para que se le informe cuando se reciban llamadas y notificaciones.	Interrumpir siempre*1/ No interrumpir/ Solo permitir interrupciones prioritarias	
		Interrupciones	Actividades y recordatorios	Establece interrupciones prioritarias de actividades y recordatorios.	ACTIV.*1/DESACT.
			Llamadas	Establece interrupciones prioritarias de las llamadas.	ACTIV./DESACT.*1
			Mensajes	Establece interrupciones prioritarias de los mensajes.	ACTIV./DESACT.*1
			Llamadas/mensajes de	Establece interrupciones prioritarias de los remitentes.	Cualquier persona*1/ Solo contactos/ Solo contactos con una estrella

Funciones

*1: Ajuste predeterminado

* No disponible en todos los modelos

Grupo de configuración	Funciones personalizables	Descripción	Configuraciones disponibles
Conexiones	Bluetooth	+ Conectar nuevo dispositivo Emparejar un nuevo teléfono a HFL/HFT. 📱 Configuración del teléfono P. 419	—
		Dispositivos guardados Conecta, desconecta o elimina un teléfono emparejado. 📱 Configuración del teléfono P. 419	—
	Wi-Fi	Cambiar modo Permite cambiar el modo de Wi-Fi.	Red*1/Punto de acceso/DESACT.
		Redes disponibles/Dispositivos Muestra las redes disponibles o los dispositivos actualmente conectados.	—
	Android Auto*	Permite configurar la conexión Android Auto.	—
	Apple CarPlay*	Permite configurar la conexión Apple CarPlay.	—
	CabinControl	Cabin-Control Permite activar y desactivar la función Honda CabinControl.	ACTIV.*1/DESACT.
		Opciones Información de la conexión Muestra la información de conexión de Honda CabinControl.	—
		(Lista de dispositivos)	Selecciona funciones o elimina un dispositivo.

*1: Ajuste predeterminado

Grupo de configuración	Funciones personalizables	Descripción	Configuraciones disponibles	
Vehículo	Configuración del puesto de conducción*	Movimiento de la posición del asiento en entrada/salida	Mueve el asiento completamente hacia atrás al entrar o salir del vehículo. Permite cambiar la configuración de esta función.	ACTIV.*1/DESACT.
		Enlace de lugar de memoria	Permite activar y desactivar el sistema de memoria de posición de conducción.	ACTIV.*1/DESACT.
	Ajustar la visualización de la temperatura exterior	Permite ajustar la indicación de temperatura en unos grados.	-3°C ~ ±0°C*1 ~ +3°C	
	Tiempo de reposición del "Viaje A"	Permite cambiar el ajuste de cómo reiniciar el cuentakilómetros A y el consumo de combustible promedio A.	Con reabastecimiento de combustible/ Encendido desactivado/ Restablecimiento manual*1	
	Configuración del indicador	Tiempo de reposición del "Viaje B"	Permite cambiar el ajuste de cómo reiniciar el cuentakilómetros B y el consumo de combustible promedio B.	Con reabastecimiento de combustible/ Encendido desactivado/ Restablecimiento manual*1
	Tono de la posición de desplazamiento en reversa	Activa y desactiva el tono de alerta en reversa.	ACTIV.*1/DESACT.	
	Ajuste del volumen de la alarma	Permite cambiar el volumen de alarma, por ejemplo, de los avisos acústicos, las advertencias, el sonido de los intermitentes, etc.	Alto/Medio*1/Bajo	

*1: Ajuste predeterminado

* No disponible en todos los modelos

Grupo de configuración	Funciones personalizables	Descripción	Configuraciones disponibles	
Vehículo	Configuración del indicador	Visualización de indicaciones paso a paso*	Permite seleccionar si la visualización vuelta a vuelta aparece durante las indicaciones de ruta.	ACTIV.*1/DESACT.
		Retroiluminación del rendimiento de combustible	Permite activar o desactivar la función de medidor ambiental.	ACTIV.*1/DESACT.
		Recordatorio de los asientos traseros	Activa y desactiva la función de recordatorio de los asientos traseros.	ACTIV.*1/DESACT.
	Configuración de la compuerta trasera eléctrica*	Modo de apertura sin llave de la compuerta trasera eléctrica	Permite cambiar el ajuste del acceso sin llave cuando se abre la compuerta trasera eléctrica.	En cualquier momento*1/ Cuando se desbloquee
		Apertura de la compuerta trasera mediante la manija exterior	Permite cambiar el ajuste de apertura de la compuerta trasera eléctrica mediante su manija exterior.	Apagado (solo manual)/ Encendido (manual y eléctrico)*1
		Compuerta trasera eléctrica con acceso a manos libres*	Cambia el ajuste para abrir la compuerta trasera eléctrica con un movimiento de pateo hacia dentro y hacia fuera debajo del parachoques trasero.	ACTIV.*1/DESACT.
	Configuración de acceso sin llave	Modo Abrir puerta*	Permite cambiar las puertas que se desbloquean al agarrar la manija de la puerta del conductor.	Solo la puerta del conductor o la compuerta trasera eléctrica*1/ Todas las puertas
		Destello de la luz de acceso sin llave	Hace que algunas luces exteriores parpadeen al desbloquear/bloquear las puertas.	ACTIV.*1/DESACT.
		Tono de acceso sin llave	Hace que suene el aviso acústico al desbloquear/bloquear las puertas.	ACTIV.*1/DESACT.

*1: Ajuste predeterminado

* No disponible en todos los modelos

Grupo de configuración	Funciones personalizables	Descripción	Configuraciones disponibles
Vehículo	Configuración de acceso sin llave	Volumen del tono de acceso sin llave*	Cambia el volumen del sonido de bloqueo o desbloqueo de las puertas. Alto*1/Bajo
		Sistema de arranque remoto activado/desact.	Permite activar y desactivar la característica de arranque remoto del motor. ACTIV.*1/DESACT.
		Bloqueo automático de alejamiento	Permite cambiar los ajustes de bloqueo automático de las puertas al alejarse del vehículo llevando encima el control a distancia. Activar/Desactivar*1
	Config. del sist. asist. del cond.*	Dist. de adv. de colisión front.	Permite cambiar la distancia de alerta del CMBS™. Largo/Normal*1/Corto
		Son. de det. de av. de veh. de ACC	Hace que el sistema emita un aviso acústico cuando detecta un vehículo o cuando el vehículo sale del alcance del ACC con seguimiento de baja velocidad. ACTIV./DESACT.*1
		Conf. de mit. de sal. del carril	Permite cambiar la configuración del sistema de atenuación de salida de carretera. Normal*1/Ancho/Solo para advertencia/Angosto
		Son. de susp. asis. mant. de car.	Hace que el sistema emita un aviso acústico cuando se suspende el LKAS. ACTIV./DESACT.*1
Información de punto ciego	Permite cambiar el ajuste del sistema de información de punto ciego. Alerta audible y visual*1/Alerta visual		

*1: Ajuste predeterminado

* No disponible en todos los modelos

Grupo de configuración	Funciones personalizables	Descripción	Configuraciones disponibles
Vehículo	Bloqueo automático de puertas*	Permite cambiar el ajuste de la función de bloqueo automático.	Con la velocidad del vehículo*¹/Cambio en P/ DESACT.
	Desbloqueo automático de puertas*	Permite cambiar el ajuste de cuándo se desbloquean automáticamente las puertas.	<p>Modelos de México</p> <p>Todas las puertas con las aperturas de la puerta del conductor*¹/Todas las puertas con cambio en P/Todas las puertas con el encendido desactivado/DESACT.</p> <p>Modelos de Corea</p> <p>Todas las puertas con cambio en P*¹/Todas las puertas con el encendido desactivado/DESACT.</p> <p>Excepto modelos de México y Corea</p> <p>Puerta del conductor con cambio en P*¹/Todas las puertas con cambio en P/ Puerta del conductor con el encendido desactivado/ Todas las puertas con el encendido desactivado/ DESACT.</p>
	Modo de desbloqueo con llave y remoto*	Permite ajustar si se desbloquea la puerta del conductor o todas las puertas al presionar por primera vez el control a distancia o la llave integrada.	Puerta del conductor*¹/ Todas las puertas



*1: Ajuste predeterminado

* No disponible en todos los modelos

Grupo de configuración	Funciones personalizables	Descripción	Configuraciones disponibles	
Vehículo	Respuesta del bloqueo sin llave	BLOQUEO/DESBLOQUEO: Las luces exteriores parpadean. BLOQUEO (2ª pulsación): Suena el aviso acústico.	ACTIV.*¹/DESACT.	
	Configuración de la puerta	Temporizador de rebloqueo de seguridad	Permite cambiar el tiempo que tardan las puertas en volver a bloquearse y en activarse el sistema de seguridad después de desbloquear el vehículo sin abrir ninguna puerta.	90 segundos/ 60 segundos/ 30 segundos*¹
		Modo de apertura sin llave de la puerta de corredera eléctrica*	Permite cambiar el ajuste del acceso sin llave cuando se abre la puerta deslizante eléctrica.	En cualquier momento*¹/ Cuando se desbloquee
		Tiempo de atenuación de la luz interior	Permite cambiar el tiempo que permanecen encendidas las luces interiores después de cerrar las puertas.	60 segundos/ 30 segundos*¹/ 15 segundos
	Configuración de iluminación	Temporizador de apagado automático de la luz	Permite cambiar el tiempo que permanecen encendidas las luces exteriores después de cerrar la puerta del conductor.	60 segundos/ 30 segundos/ 15 segundos*¹/ 0 segundos
		Sensibilidad automática de la iluminación interior*	Permite cambiar la sensibilidad del brillo del tablero de instrumentos cuando el interruptor de los faros está en la posición AUTO .	Mín./Bajo/Medio*¹/Alto/ Máx.
		Luz automática encendida con limpiaparabrisas encendido*	Permite cambiar el ajuste de funcionamiento del limpiaparabrisas cuando los faros se encienden automáticamente mientras el interruptor de los faros está en la posición AUTO .	ACTIV.*¹/DESACT.
		Sensibilidad automática de la luz*	Permite cambiar el tiempo de encendido de las luces.	Máx./Alto/Medio*¹/ Bajo/Min.

* 1: Ajuste predeterminado

* No disponible en todos los modelos

Grupo de configuración	Funciones personalizables		Descripción	Configuraciones disponibles
Vehículo	Cargador inalámbrico*		Permite activar o desactivar la función de carga inalámbrica.	ACTIV.*1/DESACT.
	Información de mantenimiento*	Restablecer mantenimiento	Permite restablecer la pantalla de duración del aceite del motor cuando se ha realizado el mantenimiento.	—
Cámara	Cámara trasera	Vista de cámara por defecto	Cambia el modo de vista de cámara cuando el monitor de cámara trasera se enciende.  Cámara trasera con múltiples vistas P. 557	Última vez*1/ Vista normal/ Vista amplia
		Indicaciones	Selecciona si las guías se activan en el monitor de la cámara trasera.  Cámara trasera con múltiples vistas P. 557	Dinámica/Fijo/ Ambas*1/DESACT.
	LaneWatch*	Pantalla de tráfico cruzado*	Permite activar y desactivar el monitor de tráfico cruzado.	ACTIV.*1/DESACT.
		Mostrar con la luz intermitente	Permite seleccionar si se activa la pantalla LaneWatch al mover la palanca del intermitente para indicar un giro a la derecha.	ACTIV.*1/DESACT.
		Mostrar línea de referencia	Permite seleccionar si se activan líneas de referencia en el monitor de LaneWatch.	ACTIV.*1/DESACT.

*1: Ajuste predeterminado

Grupo de configuración	Funciones personalizables	Descripción	Configuraciones disponibles
Pantalla	Brillo	Permite cambiar el brillo de la pantalla del sistema de audio/información. ► Configuración de pantalla P. 299	
	Contraste		
	Nivel de negro		
Sonido	Bajos/agudos	Regula los ajustes de sonido de los altavoces del sistema de audio. ► Ajuste del sonido P. 298	
	Volumen del subwoofer central (Volumen subwoofer)		
	Balance/atenuador		
	Áreas de audio*		
	Compensación de volumen y velocidad		
	DTS Neural Surround*		
Notificaciones		Cambia los ajustes de notificación para las aplicaciones.	—

*1: Ajuste predeterminado

* No disponible en todos los modelos

Restablecimiento de la configuración de inicio

Puede restablecer todos los menús y ajustes personalizados a sus valores predeterminados de fábrica.

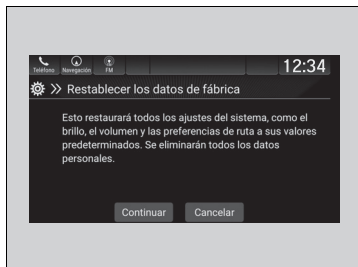

1. Seleccione .
2. Seleccione **Ajustes**.
3. Seleccione **Sistema**.
4. Seleccione **Restablecer los datos de fábrica**.
 - Aparece un mensaje de confirmación en la pantalla.
5. Seleccione **Continuar** para restablecer los ajustes.
6. Seleccione **Continuar** para restablecer los ajustes.
 - El sistema se reiniciará.

Restablecimiento de la configuración de inicio

Al transferir el vehículo a un tercero, restablezca todos los ajustes a sus valores predeterminados y borre todos los datos personales.

Si realiza un **Restablecer los datos de fábrica**, todas las aplicaciones preinstaladas se restablecerán a sus valores predeterminados de fábrica.

El transceptor universal HomeLink® se puede programar para activar hasta tres dispositivos del hogar controlados de forma remota, por ejemplo, puertas de cochera, luces o sistemas de seguridad.

■ Precauciones de seguridad importantes

Consulte la información de seguridad que acompaña al dispositivo de apertura de la puerta de la cochera para comprobar que las características de seguridad funcionan correctamente. Si no dispone de la información de seguridad, póngase en contacto con el fabricante.

Antes de programar HomeLink, asegúrese de que personas y objetos quedan fuera del alcance de la cochera o la puerta para evitar posibles lesiones o daños.

Al programar un dispositivo de apertura de puerta de la cochera, estacione el vehículo lejos de la trayectoria de la puerta.

☒ Transceptor universal HomeLink®*

Antes de programar HomeLink para activar el dispositivo de apertura de la puerta de la cochera, confirme que dicho dispositivo tiene un sistema de protección contra atrapamiento externo (por ejemplo, un “ojo electrónico”) u otras funciones de seguridad y de parada e inversión. En caso contrario, es posible que HomeLink no pueda hacerlo funcionar.

* No disponible en todos los modelos

Programación de HomeLink

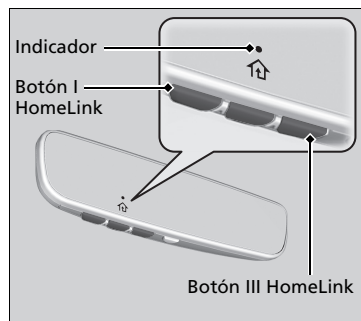

Si es necesario para borrar un código guardado introducido anteriormente:

- Mantenga oprimidos los botones I y III HomeLink durante unos 10 segundos, hasta que el indicador verde parpadee. Suelte los botones y continúe con el paso 1.
- Si está programando el segundo o tercer botón, vaya directamente al paso 1.

Las instrucciones de la página siguiente deberían funcionar con la mayoría de puertas o sistemas de apertura de cochera, aunque puede que no funcionen con todos. Para obtener instrucciones detalladas acerca de su sistema de apertura con control a distancia específico, visite <http://www.homelink.com> o llame al (800) 355-3515.

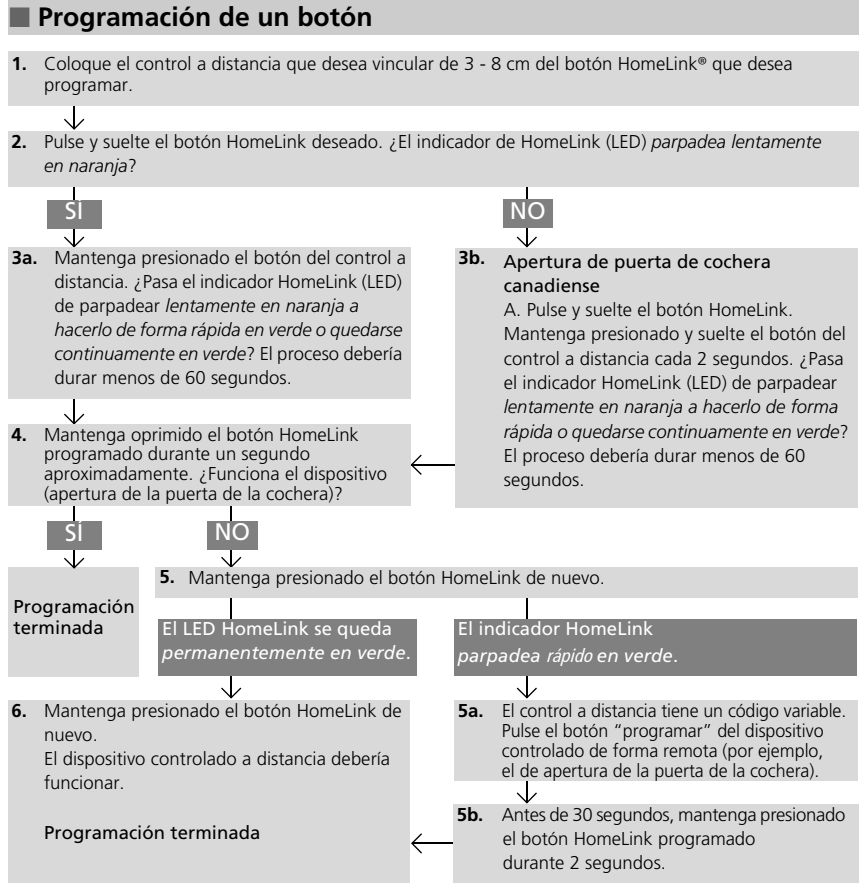

Programación de HomeLink

Reprogramación de un botón
Si desea reprogramar un botón programado para un nuevo dispositivo, no es necesario que borre la memoria de todos los botones. Puede reemplazar el código de memoria existente mediante este procedimiento:

- Mantenga presionado el botón HomeLink deseado hasta que el indicador HomeLink comience a *parpadear en naranja lentamente*. Debería tardar unos 20 segundos.
- Suelte el botón HomeLink y ponga el control a distancia que desea enlazar a 3 - 8 cm del botón HomeLink que desea programar y, a continuación, siga los pasos 3 - 6 de "programación de un botón".

Borrado de memoria de un botón
Para borrar la programación de los botones, mantenga presionados los dos botones exteriores de HomeLink hasta que el indicador de HomeLink cambie de *naranja a verde con parpadeo rápido*. Debería tardar unos 10 segundos. Debe borrar todos los programas antes de vender el vehículo.

Funcionamiento
Para utilizarlo, solo pulse y suelte el botón HomeLink programado. Ahora se activará el dispositivo preparado.

Preguntas
Si tiene preguntas o comentarios, visite www.HomeLink.com, www.youtube.com/HomeLinkGentex o llame a la línea de consulta telefónica de HomeLink (solo Norteamérica) al (800) 355-3515.

HomeLink® es una marca registrada de Gentex Corporation.

Modelos de México

El sistema *Bluetooth*® HandsFreeLink® (HFL) le permite realizar y recibir llamadas telefónicas utilizando el sistema de audio del vehículo, sin manipular su teléfono móvil.

Excepto modelos de México

El vehículo va equipado con HFT (teléfono de manos libres), que tiene las mismas funciones que el HFL. Aunque las imágenes de esta sección representan el HFL, puede utilizarlas como referencia.

Uso de HFL/HFT

Botones de HFL/HFT

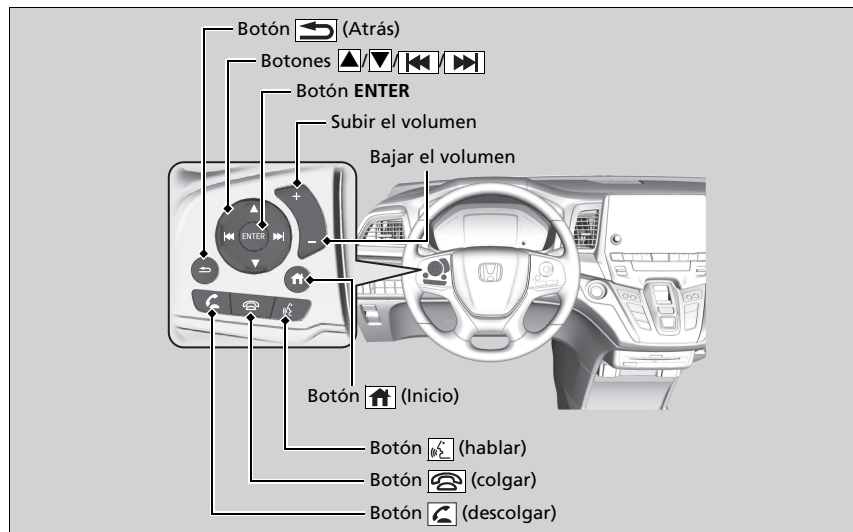

» Sistema *Bluetooth*® HandsFreeLink®/teléfono de manos libres

Sitúe su teléfono donde obtenga buena recepción.

Para utilizar HFL/HFT, necesita un teléfono móvil compatible con *Bluetooth*. Para obtener una lista de teléfonos compatibles, procedimientos de emparejamiento y opciones de funciones especiales, pregunte en un concesionario o en la oficina de Honda.

Para utilizar el sistema, la configuración de **Bluetooth** debe ser **ACTIV.**

Configuración del teléfono P. 419

Sugerencias del control por voz

- Dirija las salidas de aire lejos del techo y cierre las ventanillas, puesto que el ruido procedente de ellas puede interferir con los micrófonos.
- Pulse el botón cuando desee llamar a un número mediante un nombre de la libreta telefónica o un número. Hable de forma clara y natural después del aviso acústico.
- Si el micrófono capta voces distintas a la suya, es posible que el comando se interprete erróneamente.
- Para cambiar el volumen, seleccione el control **VOL** (volumen) del sistema de audio o los botones de control remoto de la unidad de audio situados en el volante.

Si no hay entrada de marcación rápida en el sistema, aparece una notificación en la pantalla.

Contactos favoritos P. 424

Si no existe ningún registro, el registro de llamadas está desactivado.

Botón  (**descolgar**): Púselo para ir directamente a la pantalla del teléfono o a la interfaz de información del conductor, o bien para responder a una llamada entrante.

Botón  (**colgar**): Púselo para terminar una llamada.

Botón  (**Atrás**): Púselo para regresar a la pantalla anterior o para cancelar un comando.

Botón  (**Hablar**): Púselo para acceder al portal de voz.

Botones : Púselos para seleccionar un elemento mostrado en la pantalla del teléfono de la interfaz de información del conductor.

Botón ENTER: Púselo para llamar al número mostrado en el elemento seleccionado en la pantalla del teléfono de la interfaz de información del conductor.

Botón  (**Home**): Pulse el botón atrás para volver a la pantalla de inicio de la interfaz de información del conductor.

Para ir a la pantalla del teléfono de la interfaz de información del conductor:

1. Pulse el botón  (inicio) del volante.
2. Seleccione **Teléfono**.
 - ▶ Puede seleccionar **Contactos fav.** o **Llamadas recientes**.

Sistema *Bluetooth*® HandsFreeLink®/teléfono de manos libres

Tecnología inalámbrica *Bluetooth*®

La marca denominativa *Bluetooth*® y sus logotipos son marcas comerciales registradas propiedad de *Bluetooth SIG, Inc.* y el uso de dichas marcas por parte de Honda Motor Co., Ltd. se realiza bajo licencia. Las demás marcas y nombres comerciales son propiedad de sus respectivos propietarios.

Limitaciones de HFL/HFT

Una llamada entrante en el HFL/HFT interrumpirá la reproducción en el sistema de audio. Se reanudará una vez finalizada la llamada.

■ Pantalla de información de estado de HFL/HFT

La pantalla de audio/información le avisa cuando hay una llamada entrante.

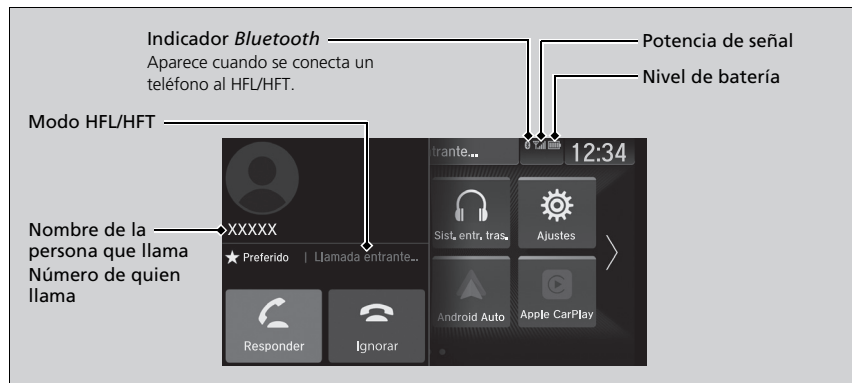

■ Limitaciones del funcionamiento manual *

Algunas funciones manuales están deshabilitadas o no funcionan mientras el vehículo está en movimiento. No es posible seleccionar una opción sombreada hasta que se detiene el vehículo.

Mientras el vehículo está en movimiento, solo se pueden realizar llamadas mediante comandos de voz a números o nombres de la agenda ya almacenados.

➤ **Contactos favoritos** P. 424

▣ Pantalla de información de estado de HFL/HFT

La información que aparece en la pantalla de audio/información varía de un modelo de teléfono a otro.

Menús de HFL/HFT

La modalidad de alimentación debe estar en ACCESORIOS o CONTACTO para poder utilizar el sistema.

■ Pantalla Configuraciones del teléfono

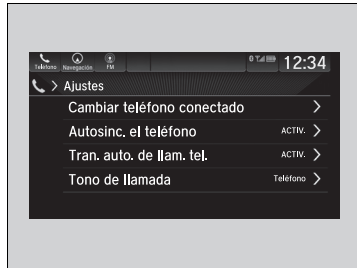

1. Seleccione .
2. Seleccione **Teléfono**.
3. Seleccione **Ajustes**.

☒ Menús de HFL/HFT

Para utilizar el HFL/HFT, en primer lugar debe asociar su teléfono móvil compatible con *Bluetooth* con el sistema mientras el vehículo está estacionado.

Algunas funciones están limitadas durante la conducción.

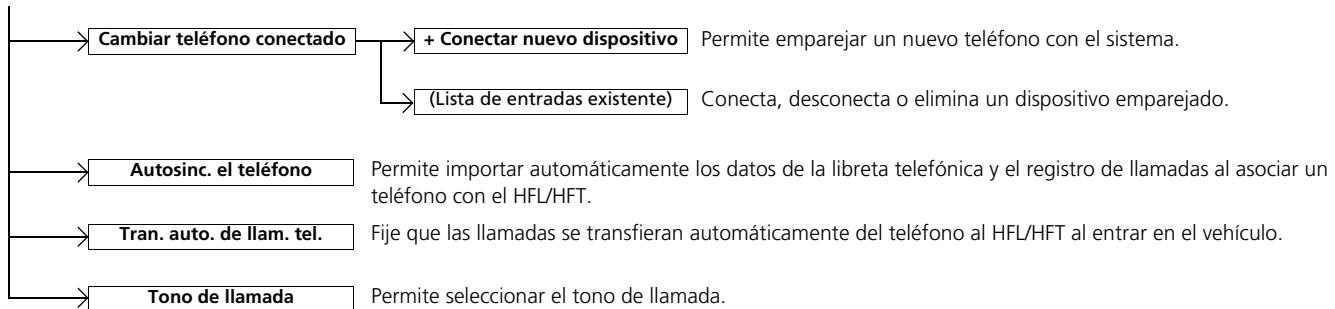

■ Pantalla Menú de Teléfono

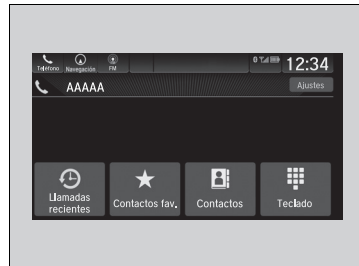

1. Seleccione .
2. Seleccione **Teléfono**.

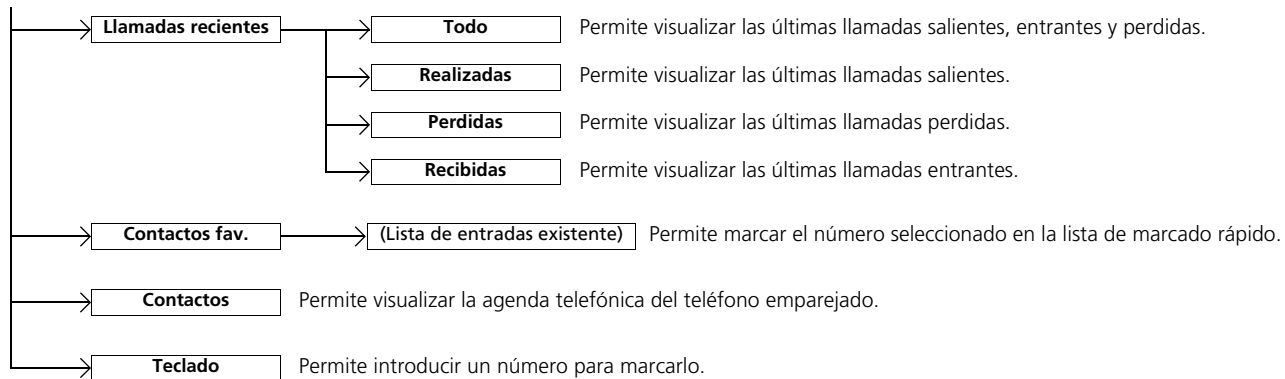

Configuración del teléfono

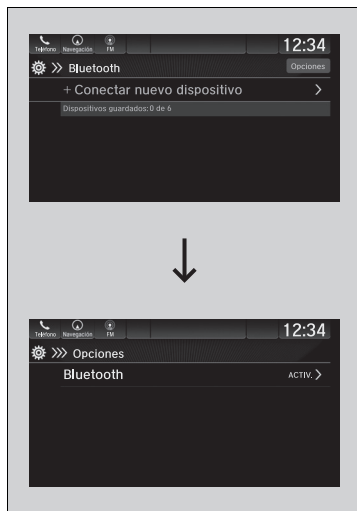

■ Configuración *Bluetooth*®

Puede activar y desactivar la función *Bluetooth*®.

1. Seleccione .
2. Seleccione **Ajustes**.
3. Seleccione **Conexiones**.
4. Seleccione **Bluetooth**.
5. Seleccione **Opciones**.
6. Seleccione **Bluetooth** y **ACTIV.**

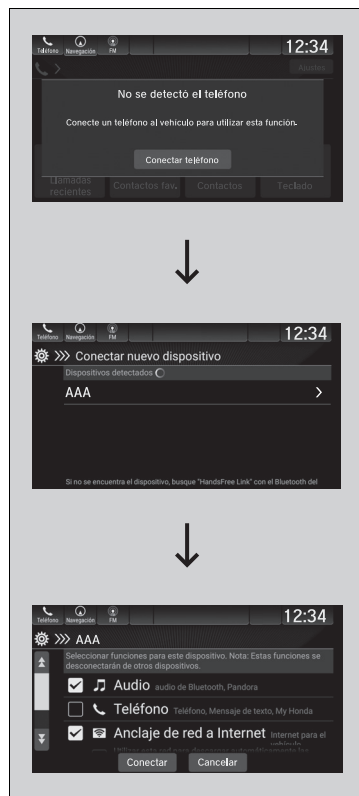

■ **Para emparejar un teléfono móvil (cuando no hay ningún teléfono emparejado con el sistema)**

1. Seleccione .
2. Seleccione **Teléfono**.
3. Seleccione **Conectar teléfono**.
4. Asegúrese de que el teléfono se encuentra en modo de búsqueda o visible y después seleccione **+ Conectar nuevo dispositivo**.
 - El sistema HFL/HFT busca automáticamente un dispositivo *Bluetooth*®.
5. Seleccione su teléfono cuando aparezca en la lista.
 - Si el teléfono sigue sin aparecer, busque dispositivos *Bluetooth*® usando su teléfono. Desde el teléfono, busque **HandsFreeLink**.
6. El sistema le indica un código de emparejamiento en la pantalla de audio/información.
 - Confirme que el código de emparejamiento de la pantalla y el de su teléfono coinciden. Esto puede variar de un modelo de teléfono a otro.
7. Seleccione las funciones y a continuación **Conectar**.
 - Aparece un mensaje de confirmación en la pantalla. Seleccione **Continuar** o **Conectar sin Internet**.

» Configuración del teléfono



Para poder realizar y recibir llamadas de manos libres, su teléfono compatible con *Bluetooth* debe estar emparejado con el sistema.

Sugerencias de emparejamiento del teléfono:

- No se puede emparejar el teléfono con el vehículo en movimiento.
- Se pueden emparejar hasta seis teléfonos.
- La batería del teléfono puede agotarse con más rapidez cuando está emparejada al sistema.
- Si el teléfono no está listo para emparejarse o el sistema no lo encuentra antes de tres minutos, se agotará el tiempo de emparejamiento y el sistema volverá a quedar en espera.

Una vez haya emparejado un teléfono, aparecerá en la pantalla con uno o más iconos a su derecha.



Estos iconos indican lo siguiente:

- : El teléfono es compatible con audio *Bluetooth*®.
- : El teléfono se puede utilizar con HFL/HFT.
- : El teléfono se puede utilizar con el anclaje de red Internet.

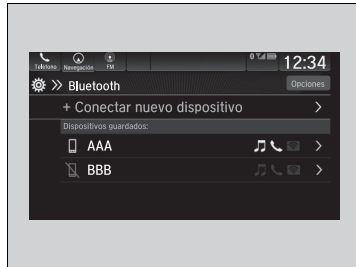
Si hay una conexión activa a Apple CarPlay* o Android Auto*, no será posible emparejar más dispositivos *Bluetooth* compatibles y **+ Conectar nuevo dispositivo** aparecerá atenuado en la pantalla **Bluetooth**.



■ **Para cambiar el teléfono actualmente emparejado**

1. Vaya a la pantalla de ajustes del teléfono.
 - **Pantalla Configuraciones del teléfono**
P. 417
2. Seleccione **Cambiar teléfono conectado**.
3. Seleccione un teléfono para conectarlo.
 - El HFT/HFL desconecta el teléfono conectado y comienza a buscar otro teléfono emparejado.
4. Seleccione ,  o .
5. Seleccione **Aplicar**.

☒ **Para cambiar el teléfono actualmente emparejado**

Si no se encuentran o no hay emparejados otros teléfonos al tratar de cambiar a otro teléfono, el HFL/HFT le informa de que el teléfono original se ha conectado de nuevo.

Para vincular otros teléfonos, seleccione + **Conectar nuevo dispositivo** desde la pantalla **Bluetooth**.



■ **Para borrar un teléfono emparejado**

1. Vaya a la pantalla de ajustes del teléfono.
 - **Pantalla Configuraciones del teléfono**
P. 417
2. Seleccione **Cambiar teléfono conectado**.
3. Seleccione el teléfono que desea borrar.
4. Seleccione **Elim. disp.**
5. Aparece un mensaje de confirmación en la pantalla. Seleccione **Eliminar**.

■ Tono de llamada

Puede cambiar el ajuste del tono de llamada.

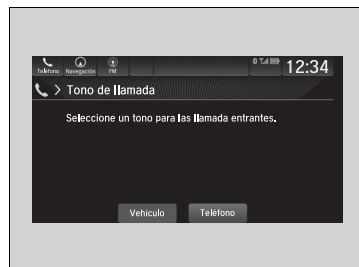

1. Vaya a la pantalla de ajustes del teléfono.
 ➤ **Pantalla Configuraciones del teléfono**
 P. 417
2. Seleccione **Tono de llamada**.
3. Seleccione **Vehículo** o **Teléfono**.

■ Transferencia automática

Si accede al vehículo mientras está hablando al teléfono, la llamada se puede transferir automáticamente al HFL/HFT.

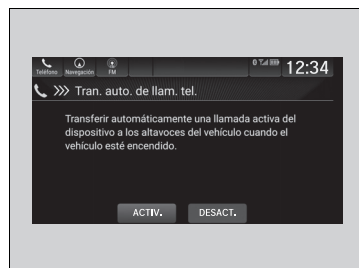

1. Vaya a la pantalla de ajustes del teléfono.
 ➤ **Pantalla Configuraciones del teléfono**
 P. 417
2. Seleccione **Tran. auto. de llam. tel.**
3. Seleccione **ACTIV.** o **DESACT.**

»» Tono de llamada

Vehículo: El tono de llamada fijo suena por los altavoces.

Teléfono: Con ciertos teléfonos conectados, el tono de llamada guardado en el teléfono suena por los altavoces.

Importación automática de la libreta telefónica y el registro de llamadas del teléfono móvil

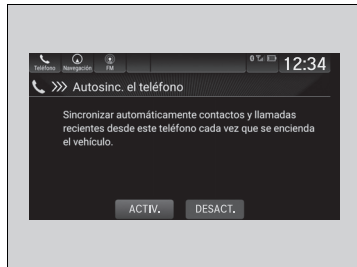
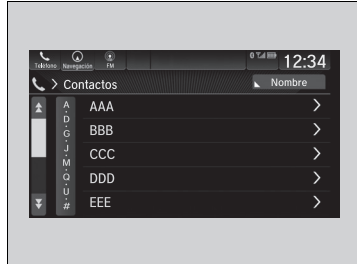

■ Cuando Sincro. Auto del Tel. está establecido en **ACTIV.**:

Una vez emparejado el teléfono, el contenido de la agenda telefónica y del historial de llamadas se importa automáticamente al sistema.

■ Cambio de la configuración de Sincro. Auto del Tel.

1. Vaya a la pantalla de ajustes del teléfono.
 - **Pantalla Configuraciones del teléfono**
P. 417
2. Seleccione **Autosinc. el teléfono**.
3. Seleccione **ACTIV.** o **DESACT.**

► Importación automática de la libreta telefónica y el registro de llamadas del teléfono móvil

Cuando selecciona un nombre en la lista de la libreta telefónica del móvil, puede ver un icono de categoría. Los iconos indican qué tipo de números hay almacenados para ese nombre.

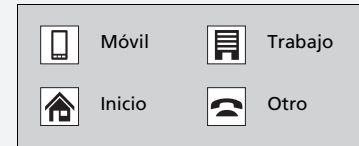

En algunos teléfonos, es posible que no se puedan importar los iconos de categoría al sistema.

La agenda telefónica se actualiza después de cada conexión. El registro de llamadas se actualiza después de cada conexión o llamada.

Contactos favoritos

Pantalla Llamadas recientes

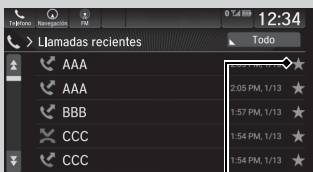

Icono de estrella

Pantalla Contactos

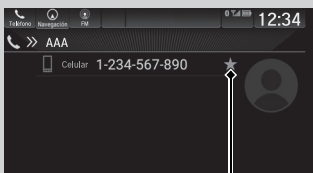

Icono de estrella

Pantalla Teclado

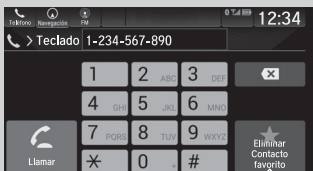

Icono de estrella

Para guardar un número de marcado rápido:

1. Vaya a la pantalla del menú del teléfono.
 - **Pantalla Menú de Teléfono** P. 418
2. Seleccione la pantalla **Llamadas recientes**, **Contactos** o **Teclado**.
3. Seleccione el icono de estrella.
 - Aparece una notificación en la pantalla si el marcado rápido se almacena correctamente.
 - Para eliminar el marcado rápido, vuelva a seleccionar el icono de estrella.

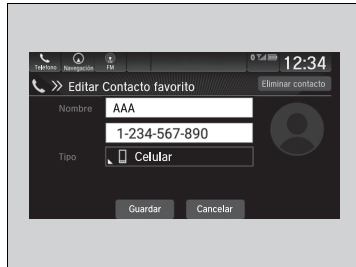

■ **Para modificar una entrada de marcado rápido**

1. Vaya a la pantalla del menú del teléfono.
 ➤ **Pantalla Menú de Teléfono P. 418**
2. Seleccione **Contactos fav.**
3. Seleccione **Editar** en la entrada de marcado rápido que desee editar.
4. Seleccione el ajuste que desee.

■ **Para borrar una entrada de marcado rápido**

1. Vaya a la pantalla del menú del teléfono.
 ➤ **Pantalla Menú de Teléfono P. 418**
2. Seleccione **Contactos fav.**
3. Seleccione **Editar** en la entrada de marcado rápido que eliminar.
4. Seleccione **Eliminar contacto.**
5. Aparece un mensaje de confirmación en la pantalla. Seleccione **Continuar.**

Realización de una llamada



Puede realizar llamadas introduciendo un número de teléfono o utilizando los datos de agenda telefónica, registro de llamadas o entradas de marcado rápido.

Realización de una llamada

Una vez conectada la llamada, puede escuchar la voz de la persona a la que ha llamado a través de los altavoces.

Si hay una conexión activa a Apple CarPlay*, no se pueden realizar llamadas telefónicas con el sistema HandsFreeLink®/teléfono de manos libres; solo desde Apple CarPlay*.

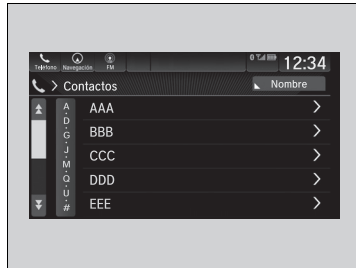

■ **Para realizar una llamada utilizando la agenda telefónica importada**

1. Vaya a la pantalla del menú del teléfono.
 ► **Pantalla Menú de Teléfono P. 418**
2. Seleccione **Contactos**.
3. Seleccione un nombre.
 ► Puede ordenar por **Nombre** o **Apellido**.
 Seleccione el icono en la esquina superior derecha de la pantalla.
4. Seleccione un número.
 ► La marcación se inicia automáticamente.



■ **Para realizar una llamada utilizando un número de teléfono**

1. Vaya a la pantalla del menú del teléfono.
 ► **Pantalla Menú de Teléfono P. 418**
2. Seleccione **Teclado**.
3. Seleccione un número.
 ► Utilice el teclado de la pantalla táctil para introducir los números.
4. Seleccione **Llamar**.
 ► La marcación se inicia automáticamente.

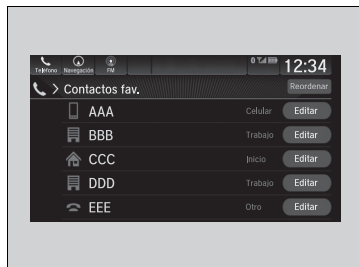
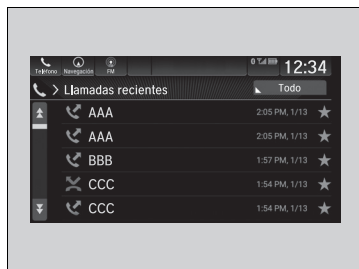

■ Para realizar una llamada utilizando el historial de llamadas

El registro de llamadas se almacena por **Todo**, **Realizadas**, **Perdidas** y **Recibidas**.

1. Vaya a la pantalla del menú del teléfono.
 - ▣ **Pantalla Menú de Teléfono** P. 418
2. Seleccione **Llamadas recientes**.
 - Puede ordenar por **Todo**, **Realizadas**, **Perdidas** y **Recibidas**. Seleccione el icono en la esquina superior derecha de la pantalla.
3. Seleccione un número.
 - La marcación se inicia automáticamente.

■ Para realizar una llamada mediante marcado rápido

1. Vaya a la pantalla del menú del teléfono.
 - ▣ **Pantalla Menú de Teléfono** P. 418
2. Seleccione **Contactos fav.**.
 - Puede cambiar el orden de las entradas de marcado rápido seleccionando **Reordenar**.
3. Seleccione un número.
 - La marcación se inicia automáticamente.



▣ Para realizar una llamada utilizando el historial de llamadas

El registro de llamadas aparece solamente cuando se conecta un teléfono al sistema.

Recepción de una llamada



Cuando hay una llamada entrante, suena un aviso audible (si está activado) y aparece la pantalla de **Llamada entrante...**

Pulse el botón  para responder a la llamada.
Pulse el botón  para rechazar o finalizar la llamada.

Opciones durante una llamada

Las opciones siguientes están disponibles durante una llamada.

Silencio: Permite silenciar la voz.

Usar portátil: Permite transferir una llamada del sistema al teléfono.

Teclado: Permite enviar números durante una llamada. Resulta útil cuando se llama a un sistema telefónico dirigido por menús.

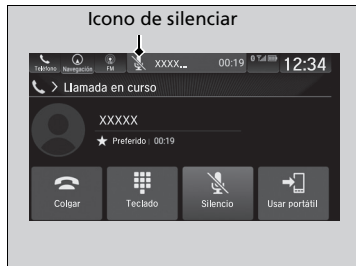



Las opciones disponibles se muestran en la mitad inferior de la pantalla.

Seleccione la opción.



- El icono de silenciar aparece cuando se ha seleccionado **Silencio**. Seleccione **Silencio** de nuevo para desactivarla.

Recepción de una llamada

Llamada en espera

Pulse el botón  para poner la llamada actual en espera y responder a una llamada entrante.
Pulse el botón  otra vez para regresar a la llamada actual.

Seleccione **Ignorar** para ignorar la llamada entrante si no desea responderla.
Pulse el botón  si desea colgar la llamada actual.

También puede seleccionar los iconos de la pantalla de audio/información en lugar de los botones  y .

Opciones durante una llamada

Teclado: Disponible en algunos teléfonos.

También puede seleccionar los iconos de la pantalla de audio/información.

■ Para configurar las opciones de mensajes de texto

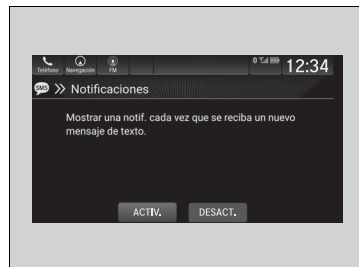

■ Para activar o desactivar el aviso de mensajes de texto

1. Seleccione .
2. Seleccione **Mensajes**.
3. Seleccione **Ajustes**.
4. Seleccione **Notificaciones**.
5. Seleccione **ACTIV.** o **DESACT.**

☞ Para configurar las opciones de mensajes de texto

Para utilizar la función de mensajes de texto, puede que sea necesario configurarla en el teléfono.

☞ Para activar o desactivar el aviso de mensajes de texto

ACTIV.: Aparece una notificación emergente cada vez que se recibe un nuevo mensaje.

DESACT.: El mensaje recibido se guarda en el sistema sin ninguna notificación.

Recepción de un mensaje de texto

HFL/HFT puede mostrar nuevos mensajes de texto recibidos, así como los últimos 20 mensajes recibidos en un teléfono móvil vinculado. Cada mensaje recibido se puede leer en voz alta y responderse mediante una frase común fija.

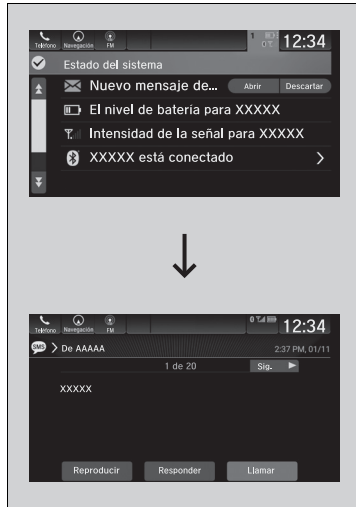

1. Aparece un mensaje emergente que le notifica la llegada de un nuevo mensaje de texto.
2. Seleccione **Abrir** para ver el mensaje.
 - ▶ Se muestra el mensaje de texto.
3. Seleccione **Reproducir** para escuchar el mensaje. Para interrumpir la lectura del mensaje, seleccione **Detener**.

Recepción de un mensaje de texto

El sistema no muestra ningún mensaje recibido mientras se está conduciendo. Solo puede hacer que se lean en voz alta.

El sistema solo puede recibir mensajes enviados como mensajes de texto (SMS). Los mensajes enviados a través de servicios de datos no se mostrarán en la lista.

En algunos teléfonos, es posible visualizar hasta los últimos 20 mensajes de texto recibidos.

Las leyes estatales o locales pueden limitar el uso de la función de mensaje de texto de HFL/HFT. Utilice la función de mensajes de texto solo cuando las condiciones le permitan hacerlo con seguridad.

■ Selección de un teléfono

Puede seleccionar en la lista de dispositivos *Bluetooth*® para activar y recibir notificaciones.

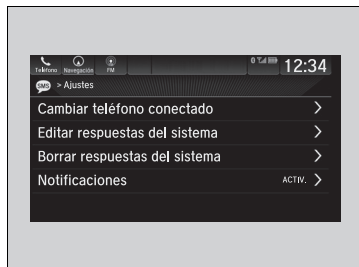



1. Seleccione .
2. Seleccione **Mensajes**.
3. Seleccione **Ajustes**.
4. Seleccione **Cambiar teléfono conectado**.
5. Cambie al teléfono que desee.
 - **Para cambiar el teléfono actualmente emparejado** P. 421

» Selección de un teléfono

Sólo puede recibir notificaciones de un teléfono cada vez.

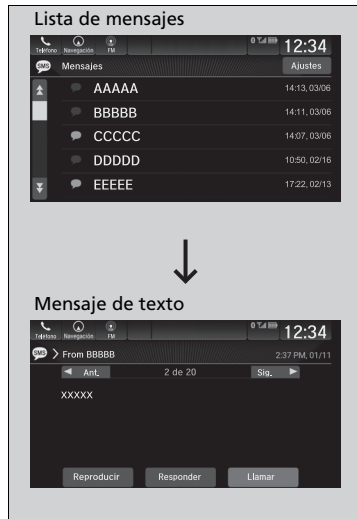
Visualización de mensajes





1. Seleccione .
2. Seleccione **Mensajes**.
 - ▶ Seleccione un teléfono si es necesario.
3. Seleccione un mensaje.
 - ▶ Se muestra el mensaje de texto.

Visualización de mensajes

Aparece el icono  (azul) junto a un mensaje no leído.

Si borra un mensaje del teléfono, también se borra del sistema. Si envía un mensaje desde el sistema, el mensaje pasa al buzón de salida del teléfono.

Para ver el mensaje anterior o siguiente, seleccione  **Ant.** o **Sig.**  en la pantalla de mensajes.

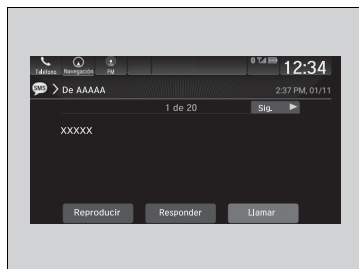

■ Lectura o interrupción de la lectura de un mensaje

1. Vaya a la pantalla del mensaje de texto.
2. Seleccione **Reproducir**.
 - El sistema comienza automáticamente la lectura en voz alta del mensaje.
3. Seleccione **Pausar** para detener la lectura. Seleccione **Reproducir** para empezar la lectura del mensaje.



■ Responder a un mensaje

1. Vaya a la pantalla del mensaje de texto.
2. Seleccione **Responder**.
3. Seleccione el mensaje de respuesta.
 - El menú emergente aparece en la pantalla.
4. Seleccione **Enviar** para enviar el mensaje.
 - Aparece en pantalla **Mensaje enviado** una vez que el mensaje de respuesta se ha enviado con éxito.

►► Responder a un mensaje

Los mensajes de respuesta fijos disponibles son los siguientes:

- **Voy en camino.**
- **Voy retrasado.**
- **Voy tarde.**
- **OK**
- **Si**
- **No**

Puede añadir un mensaje de respuesta seleccionando **+ Crear nuevo mensaje**.

✎ Para editar un mensaje de respuesta P. 435

Solo ciertos teléfonos reciben y envían mensajes si están asociados y conectados. Para obtener una lista de teléfonos compatibles, pregunte a un concesionario.

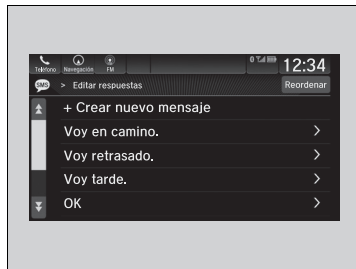

■ Para editar un mensaje de respuesta



1. Seleccione .
2. Seleccione **Mensajes**.
3. Seleccione **Ajustes**.
4. Seleccione **Editar respuestas del sistema**.
5. Seleccione el mensaje de respuesta que desee editar o **+ Crear nuevo mensaje**.
 - Aparece la pantalla del teclado.
6. Introduzca un mensaje de respuesta y seleccione **Guardar**.

☒ Para editar un mensaje de respuesta

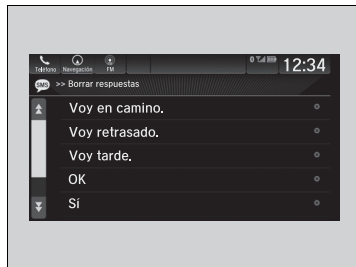
Puede cambiar el orden de los mensajes de respuesta seleccionando **Reordenar**.



■ Para borrar un mensaje de respuesta

1. Seleccione .
2. Seleccione **Mensajes**.
3. Seleccione **Ajustes**.
4. Seleccione **Borrar respuestas del sistema**.
5. Seleccione  en el mensaje de respuesta que desee borrar.
 - El menú emergente aparece en la pantalla.
6. Seleccione **Eliminar**.

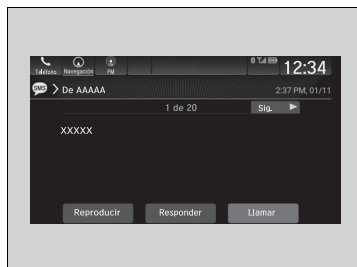





■ **Realización de una llamada a un remitente**

1. Vaya a la pantalla del mensaje de texto.
2. Seleccione **Llamar**.

El sistema de audio permite controlar una vista de la segunda y tercera fila de asientos en la pantalla del sistema de audio/información.

Cómo utilizarlo



1. Seleccione .
2. Seleccione **CabinWatch**.
 - ▶ Para aplicar el zoom en la posición deseada, toque dos veces o pellizque la imagen de la cámara.
 - ▶ Para volver a la visualización normal, vuelva a tocar dos veces o pellizque hacia adentro.
 - ▶ Seleccione  para silenciar la voz.
 - ▶ Seleccione  para transmitir a los auriculares.
 - ▶ Seleccione  para transmitir a los altavoces traseros.

CabinWatch*

Puede personalizar los siguientes elementos seleccionando **Ajustes** en la pantalla **CabinWatch**.

- **Mostrar al inicio de sist.:** Seleccione si **CabinWatch** se mostrará cada vez que arranque el motor.
- **Modo de vista predet.:** Puede cambiar los ajustes de la pantalla cada vez que encienda **CabinWatch**.

La cámara **CabinWatch** se instala cerca de la pantalla elevada.

La cámara también puede supervisar por la noche con luces infrarrojas.

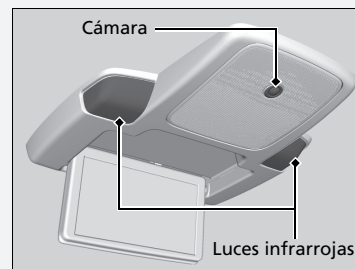

Para que **CabinWatch** funcione correctamente:





- No sitúe ningún objeto, pegatina o película en el área que rodea a la cámara.
- No toque la lente de la cámara.
- En algunas condiciones de poca luz, las luces infrarrojas podrían afectar al color de la imagen de la cámara.

* No disponible en todos los modelos

El sistema de audio permite transmitir su voz o la del acompañante a los pasajeros de la segunda y tercera fila de asientos usando los altavoces traseros o los auriculares.

Cómo utilizarlo



1. Seleccione .
 2. Seleccione **CabinTalk**.
 - ▶ Seleccione  para silenciar la voz.
- Modelos con altavoz central**
- ▶ Seleccione  para transmitir a los altavoces traseros.
 - ▶ Seleccione  para transmitir a los auriculares.

» CabinTalk*

También puede cambiar a la pantalla **CabinTalk** seleccionando **CabinTalk** en el panel de control frontal para el sistema de entretenimiento trasero con Blu-ray/DVD.

» Funcionamiento del panel de control delantero P. 357

Modelos con altavoz central

Cuando se selecciona la opción , puede ajustar el volumen de los altavoces girando el control del volumen.

Manejo



En este capítulo se aborda la conducción y el suministro.

Antes de conducir

Preparativos para la conducción	440
Límite de carga	443

Circulación con un remolque..... 444

Durante la conducción

Arranque del motor	450
Precauciones durante el manejo	456
Caja de cambios automática	458
Cambios	459
Parada automática a ralentí*	467
Botón ECON	473
Modo inteligente de tracción*	474
Control de crucero*	475
Sistema auxiliar de estabilidad del vehículo (VSA)	478
Asistencia de maniobrabilidad ágil.....	480

Sistema de control de presión de los neumáticos (TPMS) con Asistencia de llenado de neumáticos	481
Sistema de información de punto ciego* ...	484
LaneWatch*	487

Honda Sensing*

Sistema de frenado de mitigación de colisión (CMBS).....	492
Control de crucero adaptativo (ACC) con seguimiento de baja velocidad	503
Sistema de asistencia de permanencia en carril (LKAS)	520
Sistema de mitigación de salida de carretera	529
Cámara detectora delantera	534
Sensor de radar	536

Frenado

Sistema de frenos	537
Sistema de frenos antibloqueo (ABS)	543
Sistema de asistencia al frenado	544
Señal de parada de emergencia	545

Estacionamiento del vehículo

Con el vehículo parado	546
Sistema del sensor de estacionamiento*	548
Monitor de tráfico cruzado*	553

Cámara trasera con múltiples vistas

Abastecimiento

Información sobre el combustible	559
Suministro	560

Consumo de combustible y emisiones de CO₂

.....	562
-------	-----

* No disponible en todos los modelos

Preparativos para la conducción

Compruebe los elementos que se indican a continuación antes de ponerse en marcha.

Comprobaciones del exterior

- Asegúrese de que no haya ninguna obstrucción en las ventanillas, los retrovisores de las puertas, las luces exteriores ni otras partes del vehículo.
 - ▶ Retire la escarcha, el hielo o la nieve que pueda haber.
 - ▶ Retire la nieve que pueda haber en el techo, ya que podría deslizarse hacia abajo y obstaculizar su campo de visión mientras conduce. Si se ha congelado, elimine el hielo cuando se haya ablandado.
 - ▶ Al eliminar el hielo de alrededor de las ruedas, tenga cuidado de no dañar la rueda o sus componentes.
- Asegúrese de que el cofre está bien cerrado.
 - ▶ Si el cofre se abre mientras conduce, le obstaculizará su campo de visión hacia delante.
- Asegúrese de que los neumáticos están en buen estado.
 - ▶ Compruebe la presión del aire y si presentan daños y un desgaste excesivo.
 - 🔧 **Comprobación y servicio de los neumáticos** P. 603
- Asegúrese de que no hayan personas ni objetos detrás del vehículo o alrededor del mismo.
 - ▶ Hay puntos ciegos desde el interior.

Comprobaciones del exterior

AVISO

Si las puertas no se pueden abrir porque se han congelado, vierta agua caliente por los bordes de las mismas para derretir el hielo. No trate de forzar la apertura de las puertas, ya que se puede dañar el burlete. Seque la zona de inmediato para evitar que se vuelva a congelar.

No vierta agua caliente en el bombillo de la cerradura. Si se congela el agua en el orificio, no podrá introducir la llave.

El calor procedente del motor y del escape pueden prender los materiales inflamables que queden debajo del cofre, provocando un incendio. Si ha estacionado el vehículo durante un período prolongado, reviselo y quite cualquier tipo de desecho que pudiera haberse acumulado, como por ejemplo, hierbas y hojas secas que hayan caído o que algún pequeño animal haya llevado para formar un nido. Controle también que no haya quedado material inflamable debajo del cofre, después de que usted u otra persona hayan realizado el servicio del vehículo.

Comprobaciones del interior

- Almacene o fije todos los elementos a bordo correctamente.
 - ▶ Si lleva demasiado equipaje o lo almacena de forma inadecuada, pueden verse afectados la maniobrabilidad, la estabilidad, la distancia de frenado y los neumáticos, lo que mermaría la seguridad del vehículo.
 - **Límite de carga** P. 443
- No apile objetos a una altura superior a la del asiento.
 - ▶ Pueden obstaculizarle el campo de visión y podrían salir despedidos hacia delante en caso de frenado brusco.
- No coloque nada en los huecos para los pies de los asientos delanteros. Asegúrese de que las alfombras estén bien sujetas.
 - ▶ Si hay algún objeto o la alfombra está suelta, puede tener problemas para pisar los pedales de freno y acelerador mientras conduce.
- Si lleva animales a bordo, no deje que se muevan por el vehículo.
 - ▶ Puede afectar a la conducción y provocar una colisión.
- Cierre bien todas las puertas y el maletero.
- Ajuste correctamente su asiento.
 - ▶ Ajuste también la cabecera.
 - **Asientos** P. 219
 - **Ajuste de la posición de las cabeceras delanteros y exteriores de la segunda y tercera filas** P. 232
- Ajuste los retrovisores y el volante adecuadamente.
 - ▶ Ajústelos estando sentado con el asiento ya ajustado.
 - **Retrovisores** P. 216
 - **Ajuste del volante** P. 215

Comprobaciones del interior

La alineación de los faros se establece en fábrica y no es necesario ajustarla. No obstante, si suele transportar objetos pesados en el maletero o llevar un remolque, el reglaje de los faros debe ser reajustado en un concesionario o por un técnico calificado.

- Asegúrese de que los objetos que haya en el suelo detrás de los asientos delanteros no puedan rodar debajo de los mismos.
 - ▶ Pueden afectar a la capacidad del conductor para utilizar los pedales, al funcionamiento de los asientos o al funcionamiento de los sensores situados debajo de los asientos*.
- Todos los ocupantes del vehículo deben abrocharse el cinturón de seguridad.
 - ☒ **Abrochamiento del cinturón de seguridad** P. 40
- Asegúrese de que los indicadores del tablero de instrumentos se encienden al arrancar el vehículo y se apagan poco después.
 - ▶ Si se indica algún problema, el vehículo se debe inspeccionar siempre en un concesionario.
 - ☒ **Indicadores** P. 90

Límite de carga

Al cargar el equipaje, el peso total del vehículo, todos los pasajeros y el equipaje no debe exceder del peso máximo permitido.

➤ **Especificaciones** P. 666

Al cargar el equipaje, la capacidad máxima de carga es de 658 kg; este valor incluye a los pasajeros y todo lo que lleve adentro el vehículo y en el techo.

☒ Límite de carga

ADVERTENCIA

Una sobrecarga o una carga inadecuada puede afectar a la maniobrabilidad y estabilidad, y producir una colisión con resultado de lesiones o la muerte.

Cumpla todos los límites de carga u otras indicaciones de carga de este manual.

Excepto modelos de México

Su vehículo no está diseñado para remolcar un remolque. Si lo hace pueden anularse las garantías.

Modelos de México

Preparación para circular con un remolque

■ Límites de carga remolcada

Su vehículo puede circular con un remolque si respeta cuidadosamente los límites de carga, utiliza el equipo apropiado y sigue las instrucciones de remolcado. Compruebe los límites de carga antes del manejo.

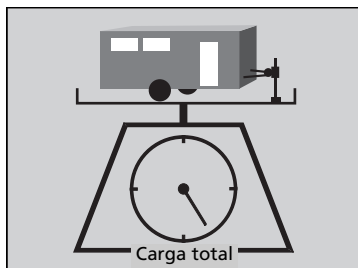

■ Peso total del remolque

No supere el peso de remolcado máximo admisible del remolque, el equipaje y todo lo que contenga indicado en la tabla.

Remolcar un exceso de carga puede afectar gravemente a la maniobrabilidad y el rendimiento del vehículo, y dañar el motor y el tren motriz.

Número de ocupantes	Peso
2	1.587 kg
3	1.520 kg
4	1.429 kg
5	1.360 kg
6	907 kg
7	363 kg
8	Remolque no recomendado

» Límites de carga remolcada

⚠ ADVERTENCIA

Si supera los límites de carga o carga el vehículo y el remolque de forma inadecuada, puede provocar un accidente en el que podría resultar herido de gravedad o morir.

Compruebe la carga del vehículo y el remolque con cuidado antes de ponerse en marcha.

Compruebe en una báscula pública si todas las cargas están dentro de los límites.

Si no tiene a mano una báscula pública, sume el peso estimado del equipaje al peso del remolque (según la indicación del fabricante) y luego mida la carga vertical con una báscula apropiada o un indicador vertical, o bien realice el cálculo según la distribución del equipaje. Consulte el manual del propietario del remolque para obtener más información.

Período de asentamiento. Evite circular con un remolque durante los primeros 1.000 km del vehículo.

Si circula con un remolque en una zona montañosa, recuerde reducir un 10% el peso combinado del vehículo y el remolque con respecto al peso de remolcado máximo por cada 1.000 metros de elevación.

No supere nunca el peso de remolcado máximo ni ningún límite de carga especificado.

» Especificaciones P. 666

Los límites de peso se calculan según las condiciones siguientes:

- Los pasajeros ocupan los asientos desde la parte delantera del vehículo hacia la trasera
- Cada pasajero pesa 68 kg
- Cada pasajero cuenta con 8 kg de equipaje en el maletero

Cualquier peso, equipaje o accesorios adicionales reducen el peso máximo del remolque y la carga vertical máxima de la barra de remolque.

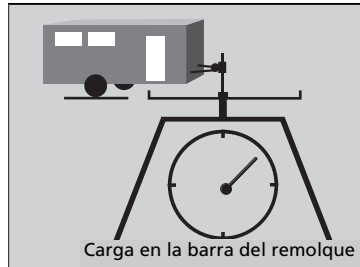

■ Carga en la barra del remolque

El peso del extremo delantero del remolque cuando está completamente cargado en la barra de remolque debe ser aproximadamente un 10 por ciento del conjunto total del remolque.

- Una carga en la barra del remolque excesiva reduce la tracción de los neumáticos delanteros y el control de la dirección. Si la carga en la barra del remolque es demasiado baja, el remolque se vuelve inestable, lo que puede provocar balanceos.

■ Accesorios y equipamiento de remolque

El equipamiento de remolque varía según el tamaño del remolque, la carga remolcada y la zona por la que se circula.

■ Barras de remolque

La barra de remolque debe estar homologada y estar atornillada correctamente a los bajos de la carrocería.

▣ Accesorios y equipamiento de remolque

Asegúrese de que todo el equipamiento se monta correctamente y recibe el mantenimiento adecuado, y de que cumple la normativa vigente del país en el que conduzca.

Consulte al fabricante del remolque para obtener información sobre la correcta instalación y configuración del equipamiento.

Una instalación y configuración incorrectas pueden afectar a la maniobrabilidad, estabilidad y rendimiento de frenado del vehículo.

Consulte a su agencia de alquiler o venta de remolques si se recomienda o requiere el uso de otros elementos para la situación en la que vaya a utilizar el remolque.

La iluminación y el cableado de los remolques puede variar en función del tipo y de la marca. Si se requiere un conector, solo puede montarlo un técnico calificado.

■ Barras de remolque de distribución de peso

El vehículo está diseñado para remolcar sin necesidad de utilizar una barra de remolque de distribución de carga. Si desea usar uno, consulte al fabricante del remolque acerca de la correcta instalación y configuración del enganche.

Si no se configura correctamente, la maniobrabilidad, estabilidad y rendimiento de frenado del vehículo pueden verse afectados.

■ Cadenas de seguridad

Utilice cadenas de seguridad siempre que lleve un remolque. Deje holgura suficiente para que el remolque pueda tomar las curvas sin problemas, pero sin que las cadenas arrastren por el suelo.

■ Frenos del remolque

Recomendado para cualquier remolque con un peso total de 450 kg o superior:

Se suelen utilizar dos tipos de frenos de remolque: de inercia y eléctricos. Los frenos de inercia se utilizan habitualmente en los remolques para embarcaciones, ya que los frenos se suelen mojar. Si elige frenos eléctricos, asegúrese de que sean de accionamiento electrónico. No intente conectar los frenos del remolque al sistema hidráulico del vehículo, ya que se reduciría la eficacia de frenado y podría resultar peligroso.

»» Accesorios y equipamiento de remolque

Paquetes y productos del remolque:

- Montaje esférico, conector del enganche, pasador del enganche, etc.
 - Juego de mazo de cables
 - Kit de enganche del remolque
- Disponibles en un concesionario.

■ Luces del remolque

El equipamiento y las luces del remolque deben cumplir la normativa del país donde se conduce. Pregunte en su agencia de alquiler o venta de remolques por los requisitos exigidos en la zona por la que va a circular con un remolque.

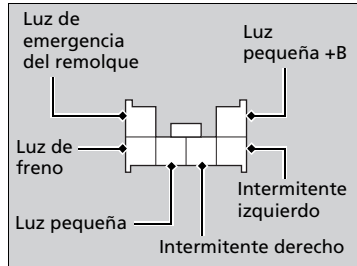

Se recomienda instalar en el concesionario un mazo de cables de cables y un convertidor de Honda, ya que están especialmente diseñados para su vehículo.

■ Control de balanceo

Este dispositivo puede utilizarse si el remolque tiende a balancearse. Consulte al fabricante del remolque sobre el tipo de control de balanceo que necesita y cómo instalarlo. Si no se instala correctamente, la maniobrabilidad y estabilidad del vehículo pueden verse afectadas.

■ Retrovisores del remolque

Puede haber leyes que requieran el uso de retrovisores exteriores especiales cuando se lleva un remolque. Aunque no se requiera el uso de estos retrovisores en la zona donde se utiliza el vehículo, debe montar retrovisores especiales si la visibilidad queda restringida de algún modo.

☒ Luces del remolque

El conector de iluminación del remolque se encuentra ubicado detrás del panel lateral izquierdo del maletero. Incluso si desea utilizar un mazo de cables de iluminación de remolque y un convertidor que no sean de Honda, consulte a un concesionario acerca del conector y los terminales correctos.

Manejo seguro con remolque

■ Aspectos a tener en cuenta antes de circular con un remolque

- El remolque debe recibir el servicio adecuado y debe conservarse en buen estado.
- Asegúrese de que todos los pesos y la carga del vehículo y del remolque estén dentro de los límites.
 - ▣ **Límites de carga remolcada** P. 444
- Fije de forma segura la barra de remolque, las cadenas de seguridad y otras piezas necesarias al remolque.
- Sujete bien todos los objetos transportados en el remolque de modo que no se muevan al manejar.
- Compruebe si las luces y los frenos del remolque funcionan correctamente.
- Compruebe la presión de los neumáticos del remolque, incluida la de la rueda de repuesto.
- Compruebe la normativa relativa a la velocidad máxima o las restricciones de circulación para vehículos con remolque. Si va a circular por varios países, compruebe los requisitos de cada país antes de salir, ya que la normativa puede variar.

■ Velocidades y marchas con remolque

- Conduzca más despacio de lo normal.
- Respete los límites de velocidad para vehículos con remolque.
- Utilice la posición **D** cuando circule con un remolque por carreteras llanas.

■ Giros y frenado

- Tome las curvas a menos velocidad y más abiertas de lo normal.
- Emplee más tiempo y distancia para frenar.
- No frene ni gire repentinamente.

▣ Manejo seguro con remolque

La velocidad para circular con un remolque está limitada a 100 km/h.

Estacionamiento

Además de tomar las precauciones habituales, coloque calzos en todas las ruedas del remolque.

Recuerde desenganchar el remolque antes de cambiar una rueda pinchada. Pregunte en la agencia de alquiler o venta de remolques dónde y cómo debe almacenar la rueda de repuesto del remolque.

Le recomendamos no subir pendientes de más del 12%. Siga las recomendaciones de la asociación de remolques para conocer las carreteras más adecuadas.

Los vientos provocados al adelantar vehículos grandes pueden influir en el remolque; mantenga una velocidad constante y conduzca en línea recta.

Conduzca siempre despacio y pida ayuda al dar marcha atrás.

■ Manejo en zonas con pendientes

- Vigile el indicador de temperatura. Si se acerca a la marca roja (temperatura elevada), apague el sistema de aire acondicionado y reduzca la velocidad. En caso necesario, estacione el vehículo en el acotamiento de forma segura hasta que se enfríe el motor.
- Cambie a la posición de **S** si la caja de cambios cambia de marcha con frecuencia.

Arranque del motor

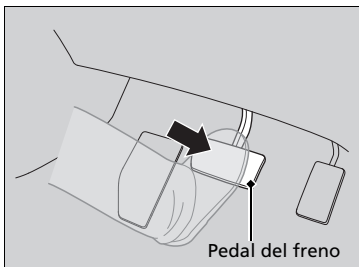
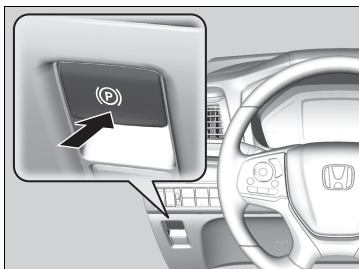

1. Asegúrese de que el freno de estacionamiento está aplicado.
 - ▶ El indicador del freno de estacionamiento y del sistema de frenos se enciende durante 15 segundos cuando pulsa del interruptor del freno de estacionamiento eléctrico.
2. Pise el pedal de freno.

Arranque del motor

Mantenga firmemente pisado el pedal de freno al arrancar el motor.

Resulta más difícil arrancar el motor cuando la temperatura ambiente es baja; ocurre lo mismo a altitudes superiores a 2.400 metros debido a que el aire es menos denso.

Para arrancar el motor con tiempo meteorológico frío, apague todos los accesorios eléctricos, como las luces, el sistema de aire acondicionado y el desempañador trasero, para reducir el consumo de la batería.

Modelos de México

Si vive en una región con temperaturas extremas en invierno, un calefactor del bloque motor mejorará el arranque y calentamiento del motor. Si se prevén temperaturas constantes inferiores a -30°C , la mezcla de refrigerante se debe cambiar a una concentración superior para evitar la congelación. Consulte esta información en su concesionario.

Si el sonido del escape es anómalo o huele a gases de escape en el habitáculo, el vehículo debe ser inspeccionado en un concesionario. Puede que el motor o el sistema de escape presenten algún problema.

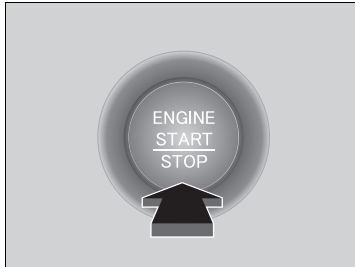

3. Pulse el botón **ENGINE START/STOP** sin pisar el pedal del acelerador. El motor arrancará hasta que se encienda.

☒ Arranque del motor

Acerque el control a distancia sin llave al botón **ENGINE START/STOP** si la pila del control a distancia tiene poca carga.

➤ **Si la pila del control a distancia de acceso sin llave se está agotando** P. 638

Es posible que el motor no arranque si el control a distancia de acceso sin llave se encuentra bajo la influencia de ondas de radio potentes.

No mantenga presionado el botón **ENGINE START/STOP** para arrancar el motor.

Si el motor no arranca, espere como mínimo 30 segundos antes de volver a intentarlo.

El sistema inmovilizador protege el vehículo contra el robo. Si se utiliza un dispositivo codificado incorrectamente, se desactivará el sistema de combustible del motor.

➤ **Sistema inmovilizador** P. 190

■ Alto del motor

El motor se puede apagar una vez que el vehículo está detenido completamente.

1. Coloque la transmisión en **P**.
2. Pulse el botón **ENGINE START/STOP**.



■ Arranque remoto del motor con información del vehículo *

Puede arrancar el motor a distancia usando el botón  del control a distancia del acceso sin llaves.

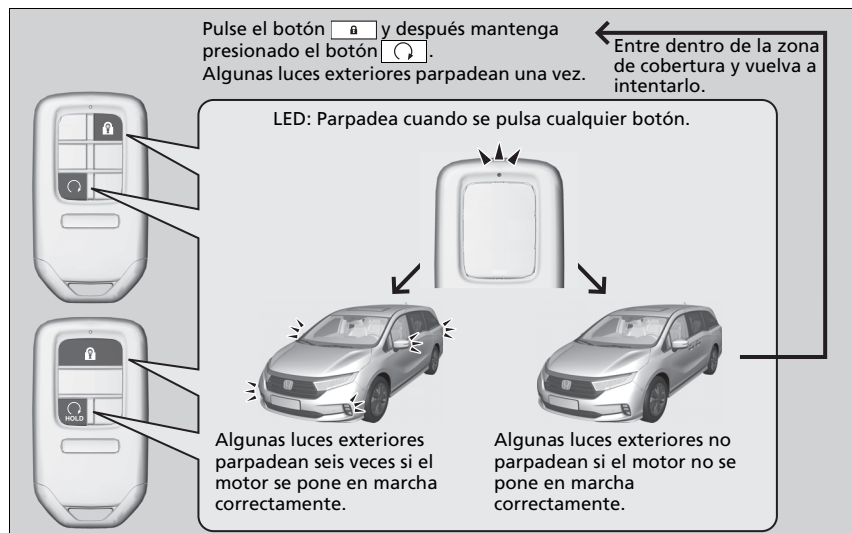
■ Para arrancar el motor



Cuando se arranca de forma remota, el motor se apaga automáticamente tras 10 minutos en ralentí o si no se ha pisado el pedal de freno a la vez que se ha presionado el botón **ENGINE START/STOP**.

Para ampliar el tiempo de funcionamiento otros 10 minutos durante el primer funcionamiento, pulse el botón  y después mantenga presionado el botón .

- Algunas luces exteriores parpadearán seis veces si la solicitud de extensión de 10 minutos se ha transmitido correctamente.

►► Arranque remoto del motor con información del vehículo *

⚠ ADVERTENCIA

El monóxido de carbono es tóxico y se acumula rápido en áreas cerradas o incluso parcialmente cerradas.

Respirarlo puede provocar pérdida del conocimiento e incluso la muerte.

Nunca utilice el arranque remoto del motor con el vehículo estacionado en una cochera o en otras áreas con ventilación limitada.

El arranque remoto del motor puede infringir las leyes locales.

Antes de utilizar el arranque remoto del motor, verifique las leyes locales.

Si hay edificios y obstáculos entre el vehículo y el control a distancia, se reducirá la cobertura. Esta distancia puede variar por interferencias eléctricas externas.

El motor puede no arrancar mediante el arranque remoto si:

- Ha desactivado el arranque remoto del motor mediante la pantalla de audio/información.
- La modalidad de alimentación no está en VEHÍCULO APAGADO.
- La marcha seleccionada se encuentra en una posición distinta de **P**.
- El cofre está abierto o cualquier puerta o el maletero están desbloqueados.
- Ya ha utilizado el control a distancia dos veces para arrancar el motor.
- Hay otro control a distancia de acceso sin llave registrado dentro del vehículo.
- La temperatura de la batería es demasiado baja o la batería no está suficientemente cargada.

■ Para detener el motor

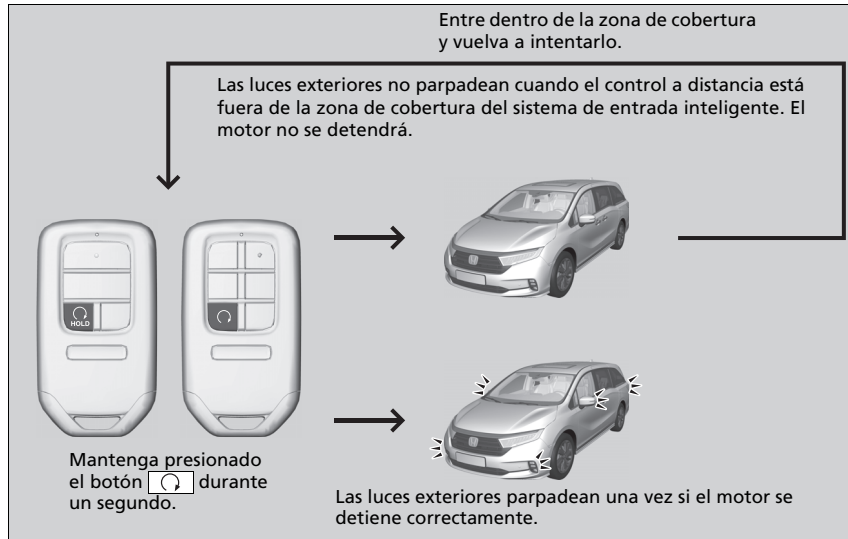

☒ Arranque remoto del motor con información del vehículo*

- Hay un fallo en la antena.
- La puerta se desbloquea con la llave integrada.
- La presión de aceite del motor es bajo.
- La temperatura del refrigerante del motor es sumamente alta.
- La alarma del sistema de seguridad no está establecida.

El motor puede detenerse mientras está en marcha si:

- No hace rodar el vehículo en un plazo de 10 minutos después de arrancar el motor con el control a distancia de acceso sin llave.
- El motor se detiene mediante el control a distancia de acceso sin llave.
- La alarma del sistema de seguridad no está establecida.
- La puerta se desbloquea con la llave integrada.
- El cofre está abierto o cualquier puerta o el maletero están desbloqueados.
- Hay alguna puerta abierta.
- La marcha seleccionada se encuentra en una posición distinta de **[P]**.
- La temperatura del refrigerante del motor es sumamente alta.
- La carga de la batería es baja.
- La presión de aceite del motor es bajo.
- El testigo de averías se enciende si hay algún problema en los sistemas de control de emisiones.

* No disponible en todos los modelos

» Arranque remoto del motor con información del vehículo*

Mientras que el motor está en marcha, el interior del vehículo se preconditiona automáticamente.

Si en el exterior hace calor:

- El sistema de aire acondicionado se activa en modo de recirculación.
- Se activa la ventilación de los asientos*.

Si en el exterior hace frío:

- El desempañador se activa a una temperatura moderadamente caliente.
- Se activa el desempañador trasero y los retrovisores térmicos*.
- Se activan los asientos térmicos y el volante térmico*.

» **Volante térmico*** P. 253



» **Calentadores y ventilación de los asientos delanteros*** P. 254

■ Inicio de la marcha

Cuando el motor se ha arrancado con el botón  del control a distancia de acceso sin llave*



1. Mantenga pisado el pedal de freno y pulse el botón **ENGINE START/STOP**.

Cuando el motor se ha arrancado en cualquier caso

2. Sin dejar de pisar el pedal de freno con el pie derecho, pulse el botón . Seleccione  para dar marcha atrás.
3. Con el freno de estacionamiento aplicado, suelte el pedal de freno y pise con suavidad el pedal del acelerador.
 - ▶ Asegúrese de que el testigo del freno de estacionamiento y del sistema de frenos se apaga.
 - **Freno de estacionamiento** P. 537
 - **Si el indicador del sistema de la caja de cambios parpadea junto con el mensaje de advertencia** P. 650

■ Sistema de asistencia de arranque en pendiente

El sistema de asistencia en arranque en pendiente mantiene el freno acoplado brevemente para impedir que el vehículo ruede cuesta abajo en una pendiente al pasar el pie del pedal del freno al pedal del acelerador.

Pase la marcha seleccionada a  o  si está cuesta arriba, o a  si está cuesta abajo, y después suelte el pedal del freno.

▶▶ Inicio de la marcha

Cuando el motor se ha arrancado con el botón  del control a distancia de acceso sin llave*

El motor se detiene cuando la marcha seleccionada se saca de la posición  antes de pulsar el botón **ENGINE START/STOP**. Siga el paso 1 al empezar a conducir.

También puede soltar el freno de estacionamiento jalando del interruptor del freno de estacionamiento eléctrico mientras pisa el pedal del freno.

En pendientes descendentes, puede iniciar la marcha del vehículo con mayor suavidad soltando el freno de forma manual mediante el interruptor del freno de estacionamiento eléctrico en lugar de hacerlo pisando el pedal del acelerador.

▶▶ Sistema de asistencia de arranque en pendiente

El sistema de asistencia en arranque en pendiente puede no impedir que el vehículo ruede cuesta abajo en pendientes muy inclinadas o deslizantes, y tampoco funcionará en pendientes poco inclinadas.

El sistema de asistencia en arranque en pendiente no reemplaza al freno de estacionamiento.

El sistema de asistencia en arranque en pendiente funciona incluso con el VSA desconectado.

* No disponible en todos los modelos

Precauciones durante el manejo

■ Con niebla

La visibilidad se reduce cuando hay niebla. Al conducir, encienda las luces de cruce, incluso durante el día. Reduzca la velocidad y utilice la línea central de la carretera, las barandillas y las luces traseras del vehículo que circula delante como referencia.

■ Con viento fuerte

Si un viento fuerte lateral desplaza el vehículo durante la conducción, sujete firmemente el volante. Desacelere el vehículo lentamente y manténgalo en mitad de la carretera. Tenga cuidado con las ráfagas de viento, especialmente cuando el vehículo sale de un túnel, al conducir sobre puente, en la orilla de un río y a través de un área abierta como una presa, y al adelantar a un camión grande.

» Precauciones durante el manejo

PRECAUCIÓN: No conduzca sobre una carretera inundada de agua. Si se conduce a través de determinada profundidad de agua el motor resultará dañado y el equipo eléctrico y el vehículo resultarán averiados.

AVISO

No cambie la marcha seleccionada mientras pisa el pedal del acelerador. La caja de cambios podría resultar dañada.

AVISO

Si el volante se gira repetidamente a una velocidad extremadamente baja, o se mantiene girado a tope a izquierda o derecha durante algunos segundos, el sistema de dirección asistida eléctrica (EPS) se calienta. El sistema entra en modo de protección y reduce su rendimiento. La rigidez del volante aumenta progresivamente. Una vez que se enfría el sistema, el sistema EPS vuelve a funcionar.

Si se repiten estas condiciones de funcionamiento, se puede acabar dañando el sistema.

Si la modalidad de alimentación se pasa a ACCESORIOS mientras se conduce, el motor se parará y se desactivarán todas las funciones de asistencia a la dirección y al frenado, por lo que resultará difícil controlar el vehículo.

No seleccione **N** durante la conducción, ya que perderá rendimiento de frenado (y aceleración).

■ Con lluvia

La carretera se vuelve resbaladiza con la lluvia. Evite frenazos bruscos, aceleraciones rápidas y maniobras abruptas, y sea más precavido al conducir. Es probable que experimente fenómenos de hidrodenslizamiento si conduce por una carretera llena de baches con charcos. No circule por lugares con mucha agua y carreteras inundadas. Pueden resultar dañados el motor o la unidad motriz, o bien puede producirse una avería en los componentes eléctricos.

■ Otras precauciones

Si se produce un fuerte impacto con algún objeto debajo del vehículo, deténgase en un lugar seguro.

Compruebe los bajos del vehículo para ver si se han producido daños y si hay fugas de líquido.

☒ Precauciones durante el manejo

Durante los primeros 1.000 km del vehículo, evite acelerar bruscamente o pisar a tope el pedal del acelerador para evitar dañar el motor o la transmisión.

Evite frenadas fuertes durante los primeros 300 km. Esta recomendación también se debe seguir siempre que se reemplacen las pastillas de freno.

☒ Con lluvia

Tenga cuidado si se producen fenómenos de hidrodenslizamiento. Al conducir por una carretera cubierta de agua a una velocidad excesiva, se forma una capa de agua entre los neumáticos y la superficie de la carretera. Cuando esto sucede, el vehículo no puede responder a entradas de control tales como la dirección y el frenado.

Desacelere lentamente al reducir de marcha. Si la carretera está resbaladiza, el freno motor repentino puede hacer que los neumáticos patinen.

Caja de cambios automática

■ Avance lento

Cuando el motor funciona a una velocidad de ralentí más alta, el avance lento aumenta. Mantenga el pedal del freno bien pisado con el vehículo parado.

■ Cambio forzado

Si pisa rápido el pedal del acelerador mientras conduce cuesta arriba es posible que la caja de cambios cambie a una marcha inferior, lo que hará que aumente inesperadamente la velocidad del vehículo. Pise con cuidado el pedal del acelerador, especialmente en carreteras con el firme resbaladizo y en las curvas.

Cambios

Cambie la marcha seleccionada en función de las necesidades de conducción.

■ Posiciones de los botones de cambio



P **Estacionamiento**
Se utiliza al estacionar o al arrancar el motor
La caja de cambios está bloqueada

R **Marcha atrás**
Se utiliza al dar marcha atrás

N **Punto muerto**
La caja de cambios no queda bloqueada

D/S **Directa/Posición S**
Cada vez que pulse el botón **[D/S]**, el modo cambia entre Directa y Posición S.
Se utiliza para:

Directa

- La conducción normal (las marchas cambian entre 1ª y 10ª automáticamente)
- La conducción temporal en modo de cambio secuencial

Posición S

- El cambio automático de marcha entre 1ª y 8ª (la 8ª solo se utiliza a alta velocidad)
- Conducción en modo de cambio secuencial

☒ Cambios

⚠ ADVERTENCIA

El vehículo puede moverse si se deja desatendido sin confirmar que la caja de cambios se encuentra en la posición de estacionamiento.

Un vehículo moviéndose solo podría provocar un accidente y causar lesiones graves o mortales.

Mantenga siempre el pie en el pedal del freno hasta que haya confirmado que aparece **[P]** en el indicador de posición de marcha.

No se puede cambiar el modo de alimentación de CONTACTO a VEHÍCULO APAGADO a menos que la posición de la palanca de cambios sea **[P]**.

Para evitar el mal funcionamiento y la activación involuntaria:

- No derrame líquidos sobre los botones de cambio ni alrededor de ellos.
- No coloque ni deje caer ningún objeto sobre los botones de cambio ni alrededor de ellos.
- No deje que los pasajeros o los niños manipulen los botones de cambio.

Cuando pisa el acelerador con la marcha en **[N]**, suena el aviso acústico y aparece un mensaje en la interfaz de información del conductor.

☒ Mensajes de advertencia e información de la interfaz de información del conductor

P. 112

Cambie la marcha seleccionada a **[D]** o **[R]** con el pedal del freno pisado.

■ Botón **P** (estacionamiento)

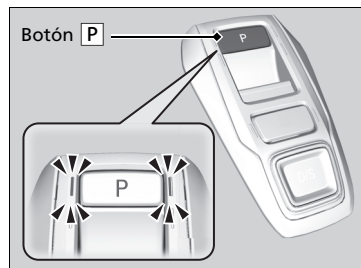

Estacione su vehículo en un lugar seguro con la modalidad de alimentación en CONTACTO; a continuación, aplique el freno y pulse el botón **P** para colocar la caja de cambios en Estacionamiento. Los indicadores a los lados del botón **P** se encienden.

» Cambios

Al cambiar de marcha a temperaturas extremadamente bajas (-30°C), puede haber un ligero retardo hasta que la nueva marcha aparezca en la pantalla. Confirme siempre que tiene puesta la marcha correcta antes de seguir conduciendo.

Operación de cambio

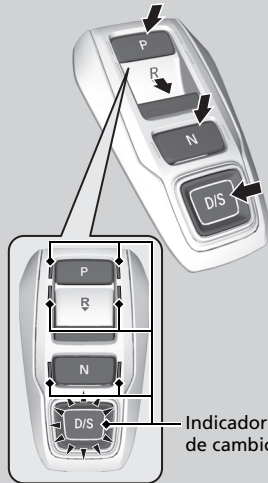
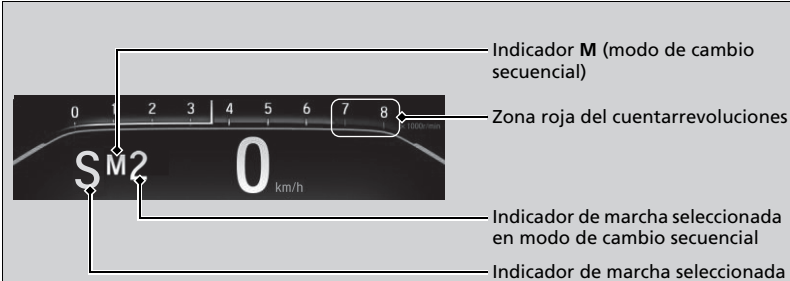

- P** Pulse el botón **P**.
- R** Tire hacia atrás del botón **R**.
- N** Pulse el botón **N**.
- D/S** Pulse el botón **D/S**.
Cada vez que pulse el botón, el modo cambia entre Directa y Posición S.

CONTINUA

Operación de cambio

AVISO

Al cambiar de **D** a **R** y viceversa, deténgase por completo y mantenga pisado el pedal del freno.

Si acciona el botón de cambios antes de que el vehículo se haya detenido por completo, la caja de cambios puede resultar dañada.

Utilice el indicador de marcha seleccionada y el indicador de botón de cambio para comprobar la marcha seleccionada antes de elegir un botón de cambio.

Si el indicador de la marcha seleccionada actualmente o todos los indicadores de marcha seleccionada parpadean al mismo tiempo, hay un problema en la caja de cambios. Evite acelerar bruscamente y lleve el vehículo a un concesionario para que sea inspeccionada la caja de cambios lo antes posible.

La alimentación de combustible puede cortarse si conduce a regímenes del motor que se encuentren dentro o más allá de la zona roja del cuentarrevoluciones (límite del régimen del motor). Si esto sucede, puede que note una ligera sacudida.

Si aumenta la velocidad del motor con la caja de cambios en **N**, **P** o **R**, puede cortarse el suministro de combustible incluso aunque la velocidad del motor no alcance la zona roja del cuentarrevoluciones.

El aviso acústico suena una vez al cambiar a **R**.

▶ **Funciones personalizadas** P. 392

■ Al abrir la puerta del conductor

Si se abre la puerta del conductor en las condiciones siguientes, la marcha seleccionada cambia automáticamente a **P**;

- El vehículo se encuentra inmóvil con el motor funcionando o se mueve a 2 km/h o más lentamente.
- La caja de cambios no está en la posición **P**.
- Se ha desabrochado el cinturón de seguridad del conductor.
 - Si cambia manualmente la marcha seleccionada desde **P** con el pedal del freno pisado, la marcha seleccionada volverá automáticamente a **P** una vez que suelte el pedal del freno.

■ Al pasar la modalidad de alimentación a DESACTIVADO

Si apaga el motor mientras el vehículo está inmóvil y la caja de cambios no está en la posición **P**, la marcha seleccionada cambia automáticamente a **P**.

►► Al abrir la puerta del conductor

Siempre debe seleccionar **P** antes de abrir la puerta del conductor.

Asegúrese de estacionar el vehículo en un lugar seguro.

🚫 Con el vehículo parado P. 546

Si desea conducir el vehículo después de que la marcha seleccionada haya cambiado automáticamente a **P** en las condiciones descritas, cierre la puerta, abróchese el cinturón de seguridad, pise el pedal del freno y cambie la marcha seleccionada.

Si sale del vehículo, apague el motor y bloquee las puertas.

■ Si desea mantener la caja de cambios en **[N]** [modo de lavado]

Con el motor en funcionamiento:

1. Pise y mantenga pisado el pedal del freno.
2. Seleccione **[N]**.
3. Antes de cinco segundos, oprima el botón **ENGINE START/STOP**.

La modalidad de alimentación cambia a ACCESORIOS.

- ▶ Esto coloca el vehículo en modo de lavado, el cual se debe utilizar cuando el vehículo pasa por un túnel de lavado automático de tipo cinta transportadora donde usted o un acompañante no permanecen dentro del vehículo.
- ▶ La marcha seleccionada permanece en **[N]** con la modalidad de alimentación en ACCESORIOS durante 15 minutos; después, cambia automáticamente a **[P]** y la modalidad de alimentación pasa a DESACTIVADO.

El cambio manual a **[P]** cancela la modalidad de alimentación ACCESORIOS. El indicador **[P]** se enciende y la modalidad de alimentación cambia a DESACTIVADO.

⌘ Si desea mantener la caja de cambios en **[N]** [modo de lavado]

AVISO

Si la temperatura de la caja de cambios es demasiado alta, es posible que el modo de lavado no esté disponible. Deje el motor a ralentí y que se enfríe la caja de cambios.

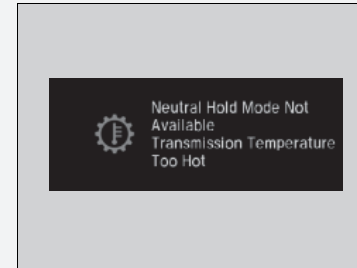

La caja de cambios no debería estar en la posición **[N]** con el siguiente indicador encendido:

- Indicador del sistema de la caja de cambios.
- Indicador de averías.
- Testigo del sistema de carga.

■ **Restricciones al seleccionar una posición de marcha**

En determinadas circunstancias que podrían dar lugar a accidentes, no es posible seleccionar una determinada marcha.

Cuando la caja de cambios está en:	1. Bajo estas circunstancias:	2. Si intenta cambiar a:	3. La marcha seleccionada permanece en o cambia a:	Cómo cambiar la marcha seleccionada
P	El pedal del freno no está pisado. Se pisa el pedal del acelerador.	Otra marcha seleccionada	P	Suelte el pedal del acelerador y pise el pedal del freno.
N	El vehículo se desplaza a baja velocidad sin el pedal del freno pisado. El vehículo se desplaza a baja velocidad con el pedal del acelerador pisado.		N	
N, D o S	El vehículo se está moviendo hacia adelante.	R	N	Detenga el vehículo en un lugar seguro, pise el pedal del freno y elija la marcha seleccionada adecuada.
R o N	El vehículo se está moviendo hacia atrás.	D, S		
R, N, D o S	El vehículo se está moviendo.	P		

■ Modo de cambio secuencial

Utilice las paletas de cambio para cambiar entre 1ª y 10ª sin retirar las manos del volante. La caja de cambios pasará al modo de cambio secuencial.

■ Cuando la caja de cambios está en **[D]**:

El vehículo pasa al modo de cambio secuencial momentáneamente y se enciende el indicador de marcha seleccionada en modo de cambio secuencial.

Cuando el vehículo pasa al modo de cambio secuencial mediante la paleta de cambio **[−]** y la marcha inferior está disponible, la caja de cambios selecciona adecuadamente un cambio de marcha simple o doble.

Una vez que esté circulando a una velocidad constante, el modo de cambio secuencial se desactiva automáticamente y se apaga el indicador de marcha seleccionada en modo de cambio secuencial.

Mantenga accionada la paleta de cambio **[+]** durante dos segundos para volver a la conducción normal.

■ Cuando la caja de cambios está en **[S]**:

El vehículo pasa al modo de cambio secuencial y se encienden el indicador **M** (modo de cambio secuencial) y el indicador de marcha seleccionada en modo de cambio secuencial.

Si la velocidad del vehículo aumenta y la velocidad el motor se aproxima a la zona roja del cuentarrevoluciones, la caja de cambios realiza un cambio ascendente automáticamente hasta la marcha siguiente.

Puede cancelar esta modalidad manteniendo accionada la paleta de cambio **[+]** durante dos segundos. Cuando se cancela el modo de cambio secuencial, se apagan el indicador de modo de cambio secuencial y el indicador de marcha seleccionada en modo de cambio secuencial.

■ Funcionamiento del modo de cambio secuencial

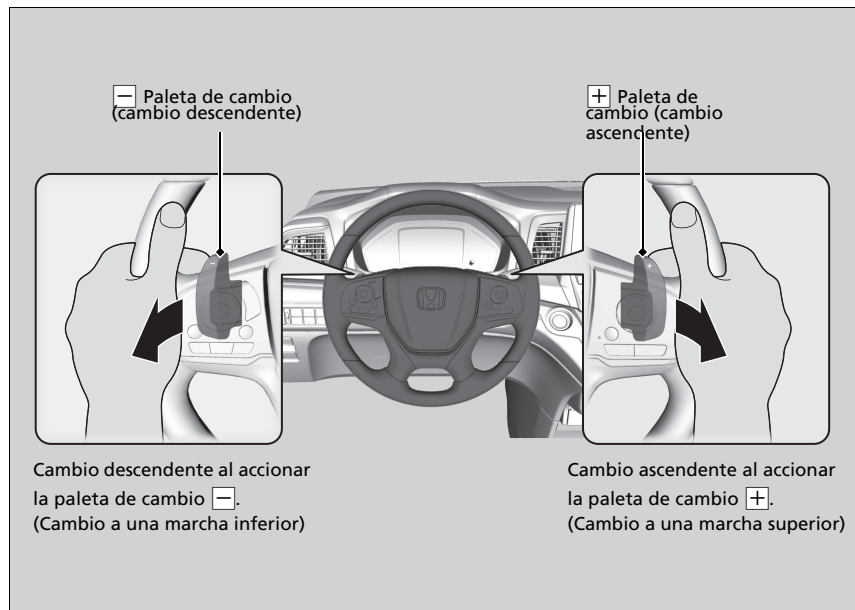

» Funcionamiento del modo de cambio secuencial

Cada vez que se acciona una paleta de cambio se efectúa un cambio de marcha único o doble.
Para seguir cambiando de marcha, suelte la paleta antes de volver a accionarla para cambiar a la siguiente marcha.

El indicador de selección de marcha del modo de cambio secuencial parpadea cuando no se puede subir o bajar. Indica que la velocidad del vehículo no está en un gama de cambio de marcha admisible o que es necesario la protección del sistema de la caja de cambios.
Acelere o desacelere un poco para efectuar el cambio ascendente o descendente, respectivamente, mientras parpadee el indicador.



Parada automática a ralentí*

Para ayudar a mejorar el consumo de combustible, el motor se detiene automáticamente cuando el vehículo se detiene, en función de las condiciones ambientales y de funcionamiento del vehículo. En este momento se enciende el indicador (verde).

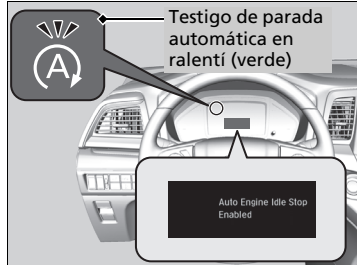

Las condiciones ambientales y del vehículo que causan un impacto en el sistema de parada automática en ralentí son varias.

➤ **La parada automática en ralentí se activa cuando:** P. 469, 470

El motor se vuelve a arrancar cuando el vehículo está a punto de iniciar de nuevo la marcha, y el indicador (verde) se apaga.

➤ **El motor arranca de nuevo automáticamente cuando:** P. 471



El testigo de suspensión de la parada automática en ralentí se enciende y aparece un mensaje en la interfaz de información al conductor cuando el sistema de parada automática en ralentí no se puede activar.

➤ **Indicadores** P. 90

Si se abre la puerta del conductor mientras el testigo (verde) parpadea, suena un aviso acústico para indicarle que la función de parada automática en ralentí está activada.

Un mensaje relativo a la parada automática en ralentí aparece en la interfaz de información al conductor.

➤ **Indicadores** P. 106

▶▶ Parada automática a ralentí*

La batería de 12 voltios instalada en este vehículo se ha diseñado específicamente para modelos con parada automática en ralentí.

El uso de una batería de 12 voltios distinta a la especificada puede acortar la vida útil de la batería e impedir la activación de la parada automática en ralentí. Si necesita cambiar la batería de 12 voltios, asegúrese de seleccionar el tipo especificado. Póngase en contacto con su concesionario para obtener más detalles.

La duración de la parada automática en ralentí:

- **Aumenta** en el modo ECON, en comparación con el modo ECON desactivado, con la aire acondicionado en marcha ➤ **Botón ECON** P. 473

Si mantiene presionado el botón **OFF** de la parada automática en ralentí, puede desactivar los mensajes de la parada en ralentí.

➤ **Indicadores** P. 106

- marcha ➤ **Botón ECON** P. 473

■ Testigo del sistema de parada automática en ralentí ENCENDIDO/APAGADO



Para desactivar el sistema de parada automática en ralentí, pulse este botón. El sistema de parada automática en ralentí se detiene.

- ▶ El sistema de parada automática en ralentí se detendrá y el testigo se encenderá.

El sistema de parada automática en ralentí se activará cada vez que arranque el motor, aunque lo hubiera desactivado la última vez que utilizó el vehículo.

▶▶ Testigo del sistema de parada automática en ralentí ENCENDIDO/APAGADO

Si desactiva el sistema de parada automática en ralentí mientras está activado, se reiniciará el motor.

■ La parada automática en ralentí se activa cuando:

El vehículo se detiene con la posición de marcha en **[D]** y el pedal de freno pisado. Al poner la caja de cambios en **[P]**, la parada automática en ralentí sigue funcionando aunque se suelte el pedal de freno.

▶ Si pisa el pedal del freno, es posible que el motor vuelva a arrancar automáticamente.

■ La parada automática a ralentí no se activa cuando:

- Se pulsa el botón **OFF** de parada automática en ralentí.
- El cinturón de seguridad del conductor no está abrochado.
- La temperatura del refrigerante del motor es baja o alta.
- La temperatura del aceite de la transmisión es demasiado baja o demasiado alta.
- El vehículo se detiene de nuevo antes de que la velocidad alcance 5 km/h después de arrancar el motor.
- Parado en una pendiente.
- La marcha seleccionada se encuentra en una posición distinta de **[D]**.
- El motor se arranca con el cofre abierto.
 - ▶ Apague el motor. Cierre el cofre antes de volver a arrancar el motor para activar la parada automática al ralentí.
- La carga de la batería es baja.
- La temperatura interna de la batería es de -10°C o inferior.
- El sistema de aire acondicionado está en uso y la temperatura exterior es inferior a -20°C o superior a 40°C .
- El sistema de aire acondicionado está en uso y la temperatura está en **Hi** o **Lo**.
- **[FRONT VIEW]** está encendido (testigo encendido).
- El ventilador trasero está a la máxima velocidad.
 - ▶ Es posible que la parada automática en ralentí no se active bajo otras condiciones con el sistema de aire acondicionado en uso.
- Cuando el modo inteligente de tracción está en **Snow**.

☒ La parada automática en ralentí se activa cuando:

No abra el cofre durante la parada en ralentí. Si se abre el cofre, el motor no arrancará automáticamente.

En este caso, vuelva a arrancar el motor con el botón **ENGINE START/STOP**.

➤ **Arranque del motor** P. 450

Cuando el ACC con seguimiento de baja velocidad está en funcionamiento, el vehículo se detiene sin pisar el pedal de freno y puede activarse la parada automática a ralentí. En estos casos, el motor puede volver a arrancar si cambia la posición de palanca a otra posición que no sea **[D]**.

Al pulsar el botón **ENGINE START/STOP** el motor deja ya no se vuelve a arrancar de forma automática. Siga el procedimiento estándar para arrancar el motor.

➤ **Arranque del motor** P. 450

■ **Es posible que la parada automática a ralentí no se active cuando:**

- El vehículo se detiene frenando repentinamente.
- Se utiliza el volante.
- La velocidad del ventilador es alta.
- El vehículo acelera y desacelera repetidamente a baja velocidad.
- El climatizador está en uso, y hay una diferencia significativa entre la temperatura programada y la temperatura interior real.
- El sistema de control de aire acondicionado está en uso y la humedad en el interior es alta.
- El ventilador trasero está a la máxima velocidad.
 - ▶ Es posible que la parada automática en ralentí no se active bajo otras condiciones con el sistema de aire acondicionado en uso.

El motor arranca de nuevo automáticamente cuando:

- El pedal de freno está liberado (sin el sistema de retención automática del freno activado).
- El pedal del acelerador está pisado (con el sistema de retención automática del freno activado).

➤ **Retención automática del freno** P. 541

El motor arranca de nuevo aunque el pedal del freno esté pisado*1 cuando:

- Se pulsa el botón **OFF** de parada automática en ralentí.
- Se utiliza el volante.
- La caja de cambios está en **R** o **S**, o cuando se pasa de **N** a **D**.
 - ▶ Si pone la caja de cambios en **P** después de que se active la parada automática en ralentí, dicha función sigue en marcha. En tal caso, el motor se volverá a poner en marcha cuando pise el pedal de freno.
- Se reduce la presión del pedal de freno y el vehículo inicia la marcha mientras está detenido en una pendiente.
- El pedal de freno se libera ligeramente durante una parada.
- La carga de la batería se agota.
- Se pisa el pedal del acelerador.
- El cinturón de seguridad del conductor se ha liberado.
-  está encendido (testigo encendido).
- El sistema de aire acondicionado está en uso y se alcanza una diferencia significativa entre la temperatura programada y la temperatura interior real.
- Se está utilizando el sistema de aire acondicionado para deshumidificar el interior.
- El ventilador trasero está a la máxima velocidad.
 - ▶ Es posible que la parada automática en ralentí no se active bajo otras condiciones con el sistema de aire acondicionado en uso.
- Cuando el modo inteligente de tracción está en **Snow**.
- El vehículo de enfrente arranca de nuevo cuando su vehículo se detiene automáticamente con ACC con seguimiento de baja velocidad.

El motor arranca de nuevo automáticamente cuando:

Si utiliza un dispositivo electrónico durante la parada automática en ralentí, es posible que el dispositivo se apague temporalmente cuando se reinicie el motor.

El motor arranca de nuevo aunque el pedal del freno esté pisado*1 cuando:

*1: Con el sistema de retención automática del freno activado, puede soltar el pedal de freno con la parada automática en ralentí activada. Si se ha desactivado el sistema de retención de freno automática, o si hay un problema con el sistema, el motor se reiniciará automáticamente al liberar el pedal de freno.

➤ **Retención automática del freno** P. 541

■ **Función de arranque asistido con freno**

Mantiene el freno brevemente aplicado tras soltar el pedal de freno para volver a arrancar el motor. Le ayuda a evitar que el vehículo se mueva de forma imprevista en una pendiente.

Botón ECON



El botón **ECON** activa y desactiva la modalidad ECON.

El modo ECON contribuye a mejorar el consumo de combustible mediante el ajuste del rendimiento del motor, el sistema de aire acondicionado y el control de crucero.

Botón ECON

En el modo ECON, el sistema de control de aire acondicionado presenta mayores fluctuaciones de temperatura.

Modo inteligente de tracción*

El modo inteligente de tracción optimiza el rendimiento del vehículo para ayudarle a conducir en diversas superficies. El sistema dispone de modos para seleccionar: **Normal** y **Snow**.

Pulse el botón **SNOW** para seleccionar el modo adecuado. El modo seleccionado aparece en la interfaz de información al conductor. Cuando el vehículo se apaga y se vuelve a arrancar, el modo inteligente de tracción vuelve a **Normal**.

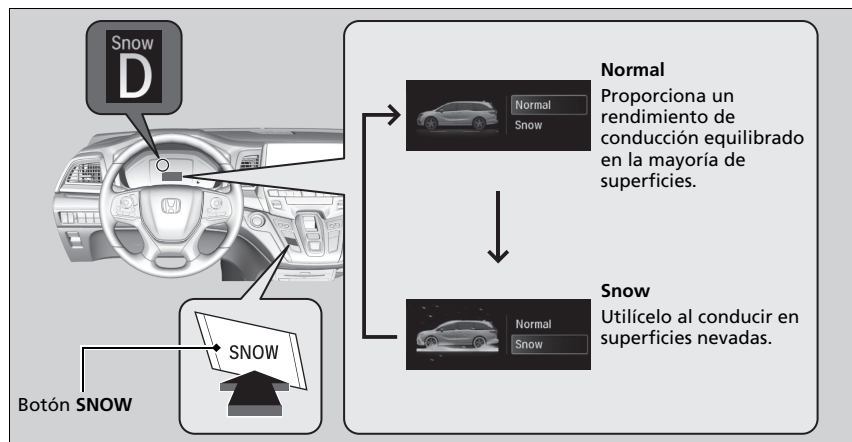

Control de cruceo*

Permite mantener una velocidad constante sin que haga falta tener el pedal del acelerador pisado. Utilice el control de cruceo en autopistas por donde pueda viajar a velocidad constante sin necesidad apenas de acelerar o desacelerar.

Cuándo utilizarlo

- Velocidad del vehículo para el control de cruceo:
Velocidad deseada a partir aproximadamente de 40 km/h ~
- Posiciones del cambio para el control de cruceo:
En la posición **D** o la **S**

Mantenga siempre la distancia adecuada entre su vehículo y el que le precede.



Cómo utilizarlo

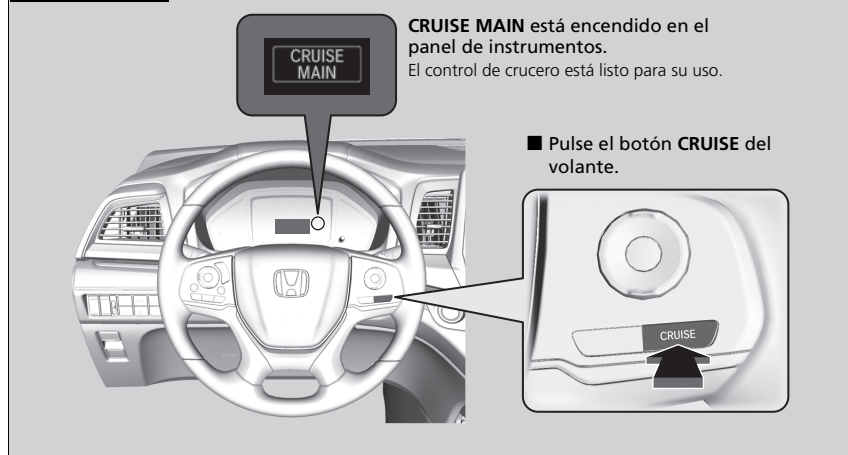

Control de cruceo*

⚠ ADVERTENCIA

Si el control de cruceo se usa incorrectamente, se puede provocar un accidente.

Utilice el control de cruceo sólo cuando viaje por autopistas con buen tiempo.

Puede que no sea posible mantener una velocidad constante al conducir cuesta arriba o cuesta abajo.

Si no se va a utilizar el control de cruceo:
Desactive el control de cruceo pulsando el botón **CRUISE**.

En el modo ECON, puede que se tarde algo más de tiempo en acelerar para mantener la velocidad establecida.

El control de cruceo no está disponible cuando el modo de nieve* está en funcionamiento.

* No disponible en todos los modelos

■ Para programar la velocidad del vehículo

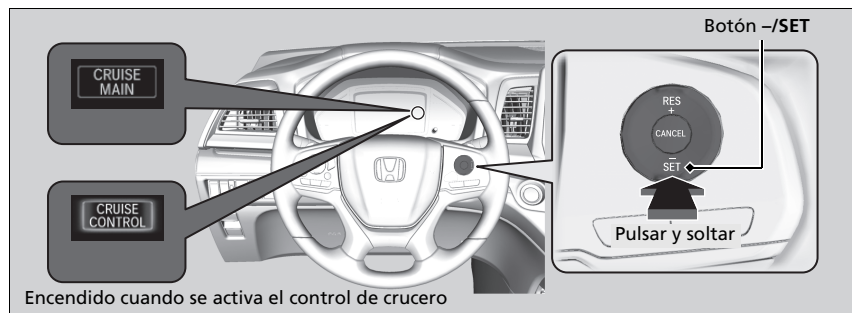

Levante el pie del pedal y pulse el botón **-/SET** cuando alcance la velocidad deseada. En el momento en que suelte el botón **-/SET**, la velocidad quedará fijada y se activará el control de cruce. Aparece **CRUISE CONTROL** en la interfaz de información del conductor.

Cuando se utiliza el control de cruce, se activa la asistencia a la conducción recta (una función de la servodirección eléctrica).

Al permitir que el sistema de dirección compense automáticamente la tracción natural de dirección, la asistencia a la conducción recta facilita mantener el vehículo en un carril recto.

►► Para programar la velocidad del vehículo

Modelos de México

Puede cambiar las mediciones de velocidad programada que se muestran en la interfaz de información al conductor entre km/h y mph.

► **Unidades*** P. 145

■ Para ajustar la velocidad del vehículo

Aumente o reduzca la velocidad del vehículo utilizando los botones **RES/+** o **-/SET** del volante.

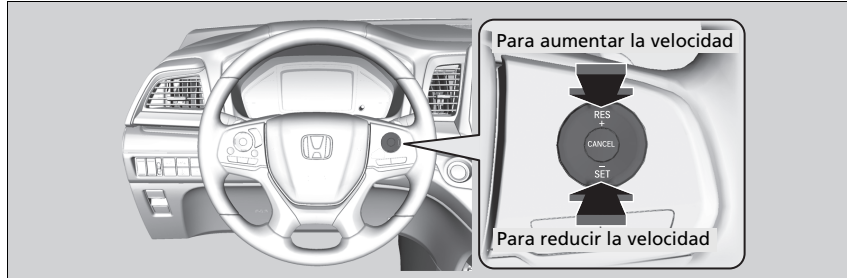

- Cada vez que pulsa el botón, la velocidad del vehículo aumenta o disminuye aproximadamente en 1,6 km/h.
- Si mantiene el botón presionado, la velocidad del vehículo aumenta o disminuye hasta que lo suelta. Esta velocidad queda programada.

■ Para cancelar

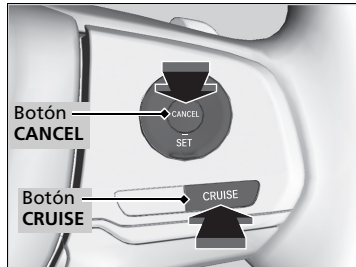

Para cancelar el control de crucero, realice cualquiera de las siguientes acciones:

- Pulse el botón **CANCEL**.
- Pulse el botón **CRUISE**.
- Pise el pedal de freno.

El indicador **CRUISE CONTROL** se apaga.

☒ Para ajustar la velocidad del vehículo

Puede programar la velocidad del vehículo utilizando el botón **-/SET** del volante, tras ajustar la velocidad con los pedales del acelerador y del freno.

☒ Para cancelar

Reactivación de la velocidad programada anterior:
Después de haber cancelado el control de crucero, se puede reactivar la velocidad programada previamente pulsando el botón **RES/+** mientras se conduce a una velocidad de 40 km/h o superior.

No se puede programar ni reactivar la velocidad en las situaciones siguientes:

- Cuando la velocidad del vehículo es inferior a 40 km/h
- Cuando el botón **CRUISE** está desactivado

A velocidades del vehículo de 35 km/h o menos, el control de crucero se cancela automáticamente.

Sistema auxiliar de estabilidad del vehículo (VSA)

El VSA ayuda a estabilizar el vehículo en las curvas si el vehículo gira más o menos de lo previsto. También contribuye a mantener la tracción sobre superficies deslizantes. Lo hace regulando la potencia del motor y aplicando los frenos de forma selectiva.

■ Funcionamiento del VSA

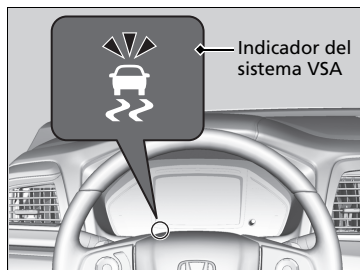

Cuando se activa el VSA, puede que note que el motor no responde al acelerador. Es posible que también note algo de ruido procedente del sistema de freno hidráulico. También verá parpadear el indicador.

» Sistema auxiliar de estabilidad del vehículo (VSA)

Es posible que el VSA no funcione correctamente si se utilizan neumáticos de tipos y tamaños distintos. Asegúrese de utilizar neumáticos del mismo tipo y tamaño, y de que la presión de aire de los mismos sea la especificada.

Si el indicador de sistema **VSA** se enciende y permanece encendido durante la conducción, es posible que haya algún problema en el sistema. Aunque puede que no llegue a interferir en la conducción normal, el vehículo deberá ser inspeccionado en un concesionario de inmediato.

El VSA no puede mejorar la estabilidad en todas las situaciones de conducción y no controla la totalidad del sistema de frenado. Todavía es necesario conducir y tomar las curvas a una velocidad adecuada a las condiciones y dejar siempre un margen de seguridad suficiente.

La función principal del sistema VSA se conoce generalmente como control de estabilidad electrónico (ESC). El sistema incluye también una función de control de tracción.

■ Activación y desactivación del VSA

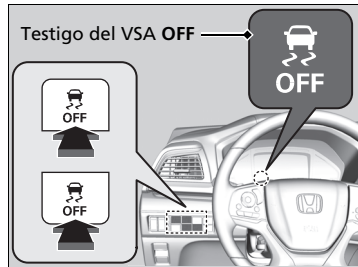

Este botón se encuentra en el panel de controles del lado del conductor. Para desactivar parcialmente la función/características de VSA, mantenga presionado hasta que escuche un aviso acústico.

El vehículo podrá frenar y tomar curvas con normalidad, pero la función de control de tracción será menos efectiva.

Para restablecer la funcionalidad y las características de la VSA, pulse el botón  (VSA **OFF**) hasta que escuche una señal acústica.

El VSA se activa cada vez que arranca el motor, aunque lo hubiera desactivado la última vez que utilizó el vehículo.

☒ Sistema auxiliar de estabilidad del vehículo (VSA)

En ciertas situaciones poco frecuentes en las que el vehículo se atasca en barro poco profundo o nieve blanda, puede que resulte más fácil sacarlo si desactiva temporalmente el VSA.

Cuando se pulsa el botón , la función de control de la tracción resulta menos eficaz. Esto permite que las ruedas giren con mayor libertad a baja velocidad. Solo debe intentar liberar el vehículo con el VSA desactivado si no es capaz de sacarlo con el VSA activado.

Inmediatamente después de liberar el vehículo, asegúrese de activar el VSA de nuevo. Le recomendamos que no circule con el sistema VSA desactivado.

Puede que se escuche un ruido de motor procedente del compartimento motor mientras se realizan las comprobaciones del sistema inmediatamente después de arrancar el motor o mientras conduce. Esto es normal.

Asistencia de maniobrabilidad ágil

Si es necesario, frena ligeramente cada una de las ruedas delanteras y traseras al girar el volante, y ayuda a mantener la estabilidad y el rendimiento en las curvas.

» Asistencia de maniobrabilidad ágil

La asistencia de maniobrabilidad ágil no puede mejorar la estabilidad en todas las situaciones de conducción. Todavía es necesario conducir y tomar las curvas a una velocidad adecuada a las condiciones y dejar siempre un margen de seguridad suficiente.

Cuando el indicador del sistema VSA se enciende y permanece encendido durante la conducción, la asistencia de maniobrabilidad ágil no se activa.

Puede oír un sonido proveniente del compartimento motor mientras la asistencia de maniobrabilidad ágil está activada. Esto es normal.

Sistema de control de presión de los neumáticos (TPMS) con Asistencia de llenado de neumáticos

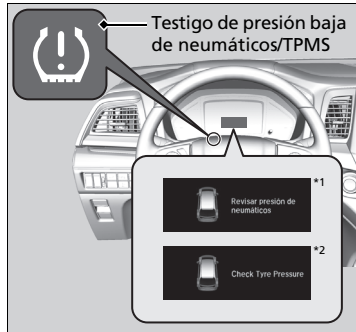

Controle la presión de los neumáticos mientras conduce. Si la presión de los neumáticos del vehículo se reduce significativamente, el indicador de presión baja de neumáticos/TPMS se enciende y aparece un mensaje en la interfaz de información al conductor.

☒ Sistema de control de presión de los neumáticos (TPMS) con Asistencia de llenado de neumáticos

Condiciones como una temperatura ambiente baja o un cambio de altitud afectan directamente a la presión de los neumáticos y pueden hacer que el indicador de presión baja de neumáticos/TPMS se encienda.

☒ Si se enciende o parpadea el indicador de presión baja de neumáticos/TPMS P. 649

Los neumáticos se inflan y la presión se revisa con:

- Clima cálido, se pueden desinflar en climas más fríos.
- Clima frío, pueden estar demasiado inflados en climas más cálidos.

El indicador de presión baja de neumáticos/TPMS no se encenderá si los neumáticos están demasiado inflados.

El TPMS informa de cambios de presión en el neumático individual que se está ajustando mediante indicaciones acústicas y visuales.

Si se produce un cambio significativo en la presión de los neumáticos, el sistema emite un aviso acústico y las luces de emergencia parpadean continuamente durante cinco segundos al alcanzar la presión especificada. Deje de inflar el neumático.

*1: Excepto modelos de Oriente Medio

*2: Modelos de Oriente Medio

Monitor de presión de los neumáticos



Para seleccionar el monitor de presión de los neumáticos, siga estos pasos con los botones del volante.

1. Pase la modalidad de alimentación a CONTACTO.
2. Pulse el botón (inicio).
3. Pulse repetidamente el botón hasta que aparezca **Mantenimiento**.
4. Pulse el botón **ENTER** y seleccione **Presión de neumáticos** con el botón .
5. Pulse el botón **ENTER** y aparece la presión de los neumáticos en la interfaz de información al conductor.

Modelos de México

La presión de cada neumático se muestra en psi.

Excepto modelos de México

La presión de cada neumático se muestra en kPa.

Monitor de presión de los neumáticos

La presión que aparece en la interfaz de información al conductor puede ser ligeramente diferente de la presión real medida por un medidor. Si hay una diferencia significativa entre los dos valores, o si el indicador de presión baja de neumáticos/TPMS y el mensaje de la interfaz de información al conductor no desaparecen después de inflar el neumático a la presión especificada, haga que revisen el sistema en un concesionario.

Puede aparecer **Revisar sistema TPMS**^{*1}/**Check System**^{*2} si conduce con el neumático compacto de repuesto o si el TPMS presenta algún problema.

*1: Excepto modelos de Oriente Medio

*2: Modelos de Oriente Medio



Revisar presión de neumáticos^{*1}/Check Tyre Pressure^{*2} aparece cuando un neumático tiene una presión significativamente baja. El neumático concreto aparece en la pantalla.

*1: Excepto modelos de Oriente Medio

*2: Modelos de Oriente Medio

Sistema de información de punto ciego*

Está diseñado para detectar vehículos en zonas de alerta específicas adyacentes al vehículo, sobre todo en áreas de peor visualización conocidas como “puntos ciegos”. Cuando el sistema detecta vehículos que se aproximan desde atrás en carriles adyacentes, el indicador correspondiente se enciende durante unos segundos y proporciona asistencia para cambiar de carril.

■ Funcionamiento del sistema

- La caja de cambios está en D o S.
- La velocidad del vehículo se encuentra entre 32 y 160 km/h

Cobertura de la zona de alerta

A: Aprox. 0,5 m
B: Aprox. 3 m
C: Aprox. 3 m

Sensores de radar: bajo las esquinas del parachoques trasero

► Sistema de información de punto ciego*

⚠ ADVERTENCIA

Si no se confirma visualmente que es seguro cambiar de carril antes de hacerlo, pueden producirse lesiones graves o mortales en una colisión. No debe fiarse solo del sistema de información de punto ciego al cambiar de carril. Mire siempre a través de los espejos hacia los lados y detrás del vehículo antes de cambiar de carril para comprobar si hay otros vehículos.

Recordatorio de seguridad importante

Como todos los sistemas de asistencia, el sistema de información de punto ciego tiene limitaciones. Si confía en exceso en el sistema de información de punto ciego, podría producirse una colisión.

El sistema está diseñado solo para su comodidad. Aunque haya un objeto dentro de la zona de alerta, se pueden dar las siguientes situaciones.

- El indicador de alerta del sistema de información de punto ciego puede no encenderse debido a una obstrucción (salpicaduras, etc.), incluso aunque no aparezca **Punto ciego no disponible**¹/**Blind Spot Information Not Available**² en la interfaz de información del conductor.
- El indicador de alerta del sistema de información de punto ciego puede encenderse incluso si aparece este mensaje.

El indicador de alerta del sistema de información de punto ciego podría no encenderse en las siguientes condiciones:

- Un vehículo no permanece en la zona de alerta durante más de dos segundos.
- Un vehículo está estacionado en un carril lateral.
- La diferencia de velocidad entre su vehículo y el vehículo al que está adelantando es superior a 10 km/h.
- Un objeto no detectado por los sensores del radar se acerca o adelanta a su vehículo.
- El vehículo que se desplaza por el carril adyacente es una motocicleta u otro vehículo pequeño.

*1: Excepto modelos de Oriente Medio

*2: Modelos de Oriente Medio

* No disponible en todos los modelos

■ Cuando el sistema detecta un vehículo

Testigo de alerta del sistema de información de punto ciego: Situado cerca del pilar en ambos lados.

Se enciende cuando:

- Un vehículo entra en la zona de alerta desde atrás para adelantarle, con una diferencia de velocidad respecto a su vehículo inferior a 50 km/h.
- Usted adelanta a un vehículo con una diferencia de velocidad no superior a 20 km/h.

Parpadea y suena un aviso acústico cuando:
Mueve la palanca del intermitente en la dirección del vehículo detectado. El aviso acústico suena tres veces.

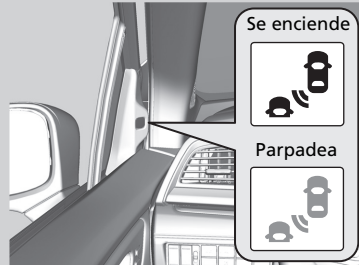

☒ Sistema de información de punto ciego*

Puede cambiar el ajuste del sistema de información de punto ciego.

► **Funciones personalizadas** P. 392

Desactive el sistema al circular con un remolque. Es posible que el sistema no funcione correctamente por los siguientes motivos:

- El peso añadido hace que el vehículo se incline, lo que cambia la cobertura del radar.
- Los sensores de radar pueden detectar el propio remolque y hacer que los indicadores de alerta del sistema de información de punto ciego se enciendan.

El sistema de información de punto ciego podría verse afectado si:

- Se detectan objetos (guardarraíles, postes, árboles, etc.).
- Hay en la zona de alerta un objeto que no refleja bien las ondas de radio como, por ejemplo, una motocicleta.
- Se conduce por una carretera con curvas.
- Un vehículo se está moviendo desde un carril lejano a uno adyacente.
- El sistema recibe interferencias eléctricas externas.
- El parachoques trasero o los sensores se han reparado incorrectamente o el parachoques trasero está deformado.
- La orientación de los sensores ha cambiado.
- Se conduce con una climatología adversa (lluvia intensa, nieve y niebla).

Para el funcionamiento correcto del sistema de información de punto ciego:

- Mantenga siempre limpia el área de las esquinas del parachoques trasero.
- No cubra el área de las esquinas del parachoques trasero con etiquetas o calcomanías.
- Lleve su vehículo a un concesionario si necesita reparar el área de las esquinas del parachoques trasero o los sensores de radar, o si el área de las esquinas del parachoques trasero ha recibido un fuerte impacto.



El sistema no funciona correctamente en **R**.

* No disponible en todos los modelos

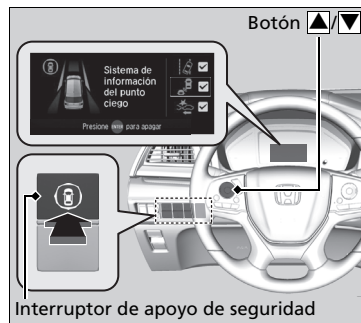
■ Activación y desactivación del sistema de información de punto ciego



Cuando active y desactive el sistema de información de punto ciego, haga lo siguiente.

1. Pulse el interruptor de apoyo de seguridad.
2. Pulse el botón ▲/▼ para seleccionar el símbolo  y, a continuación, pulse **ENTER**.
 - Aparece una marca de verificación en la casilla y el color del símbolo  cambia a verde cuando el sistema está activado. La marca de verificación desaparece y el color del símbolo  cambia a gris cuando el sistema está desactivado.

El sistema de información de punto ciego retiene el ajuste activado o desactivado previamente seleccionado cada vez que arranca el sistema eléctrico.

LaneWatch*

LaneWatch es un sistema de ayuda que permite comprobar la zona trasera del lado del acompañante, la cual se muestra en la pantalla de audio/información al activar el intermitente hacia el lado del acompañante. Una cámara en el retrovisor de la puerta del lado del acompañante supervisa estas áreas y le permite comprobar la presencia de otros vehículos, además de la inspección visual y el uso del retrovisor del lado del acompañante. También puede mantener el sistema activado por comodidad durante la conducción.

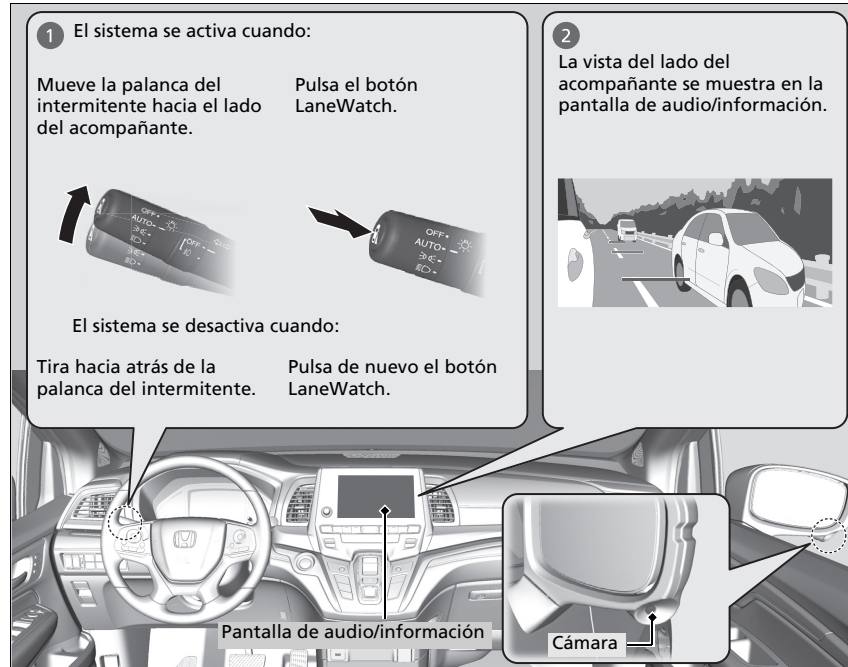

▶ LaneWatch*

⚠ ADVERTENCIA

Si no se confirma visualmente que es seguro cambiar de carril antes de hacerlo, pueden producirse lesiones graves o mortales en una colisión.

No debe confiar únicamente en LaneWatch al conducir.

Mire siempre a través de los espejos hacia los lados y detrás del vehículo antes de cambiar de carril para comprobar si hay otros vehículos.

Recordatorio de seguridad importante

Como todos los sistemas de ayuda, LaneWatch tiene limitaciones. Confiar demasiado en LaneWatch puede tener como resultado una colisión.

La función LaneWatch puede verse afectada por la meteorología, la iluminación (incluidos faros y ángulo bajo del sol), la oscuridad ambiental, el estado de la cámara y la carga.

LaneWatch puede no ofrecer la visualización prevista del tráfico lateral y trasero en las condiciones siguientes:

- La suspensión del vehículo se ha modificado, cambiando la altura del vehículo.
- Los neumáticos están más o menos inflados de lo normal.
- Los neumáticos o ruedas tienen un tamaño o construcción variados.

■ Personalización de los ajustes de LaneWatch

Puede personalizar los siguientes elementos utilizando la pantalla de audio/información.

- **Mostrar con la luz intermitente:** Permite seleccionar si se enciende el monitor de LaneWatch al activar la palanca del intermitente.
- **Mostrar línea de referencia:** Permite seleccionar si se muestran líneas de referencia en el monitor de LaneWatch.

► **Funciones personalizadas** P. 392

■ Líneas de referencia

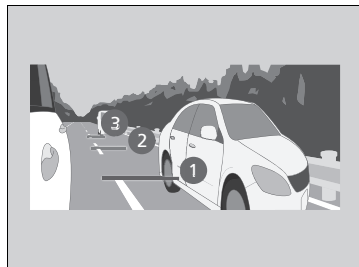

Tres líneas que aparecen en la pantalla puede dar una idea de a qué distancia se encuentran de su vehículo los vehículos u objetos de la pantalla, respectivamente. Un objeto cerca de la línea 1 (en rojo) está próximo a su vehículo, mientras que un objeto cerca de la línea 3 está más alejado.

► LaneWatch*

La vista que ofrece la cámara LaneWatch tiene limitaciones. Su lente única hace que los objetos de la pantalla tengan un aspecto ligeramente distinto de lo que son.

La pantalla LaneWatch no se activa cuando la caja de cambios está en **[R]**.

Para un funcionamiento adecuado de LaneWatch:

- La cámara está situada en el espejo de la puerta del lado del acompañante. Mantenga siempre limpia esta área. Si la cámara está cubierta de suciedad, humedad, etc., límpiela con un paño suave y húmedo.
- No cubra las lentes de la cámara con etiquetas o calcomanías.
- No toque la lente de la cámara.

► Líneas de referencia

El área alrededor de la línea de referencia 1 (roja) está muy cerca de su vehículo. Como siempre, asegúrese de confirmar visualmente la seguridad de un cambio de carril antes de efectuar dicho cambio.

La distancia entre su vehículo y las líneas 1, 2 y 3 en la pantalla varía dependiendo de las condiciones de la carretera y la carga del vehículo. Por ejemplo, puede parecer que las líneas de referencia de la pantalla están más cerca que las distancias reales cuando la parte posterior del vehículo tiene una mayor carga.

Consulte con el concesionario si:

- El retrovisor de la puerta del lado del acompañante, o el área alrededor del mismo, recibe un impacto severo que genera un cambio del ángulo de la cámara.
- La pantalla de LaneWatch no se llega a encender.

Honda Sensing es un sistema de ayuda a la conducción que utiliza dos tipos de sensores diferenciados: Un sensor de radar situado en el interior la rejilla delantera y una cámara del sensor delantero montada en el interior del parabrisas, detrás del espejo retrovisor.

Honda Sensing tiene las siguientes funciones.

■ **Las funciones que no requieren operaciones de interruptor para activarse**

- Sistema de frenado de mitigación de colisión (CMBS) ➤ P. 492
- Sistema de mitigación de salida de carretera ➤ P. 529

■ **Las funciones que requieren operaciones de interruptor para activarse**

- Control de cruceo adaptativo (ACC) con seguimiento de baja velocidad ➤ P. 503
- Sistema de asistencia de permanencia en carril (LKAS) ➤ P. 520

■ Interruptores de operación para el ACC con seguimiento de baja velocidad/LKAS

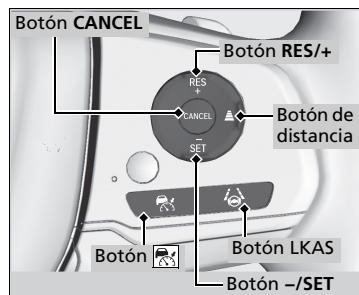

■ Botón

Púlselo para activar el modo en espera para el ACC con seguimiento de baja velocidad. También puede pulsar para cancelar el sistema.

■ Botón LKAS

Púlselo para activar el modo en espera para LKAS. También puede pulsar para cancelar este sistema.

■ Botones RES/+ y -/SET

Pulse el botón **RES/+** para reiniciar el ACC con el seguimiento de baja velocidad o aumentar la velocidad del vehículo.

Pulse el botón **-/SET** para establecer el ACC con el seguimiento de baja velocidad o aumentar la velocidad del vehículo.

■ Botón de distancia

Púlselo para cambiar la distancia de seguimiento del ACC con seguimiento de baja velocidad.

■ Botón CANCEL

Púlselo para cancelar el ACC con seguimiento de baja velocidad.

Contenido de la interfaz de información al conductor

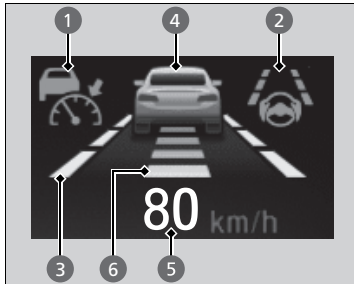

Puede ver el estado actual del ACC con seguimiento de baja velocidad y LKAS.

- 1** Indica que el ACC con seguimiento de baja velocidad están listo para ser activado.

 - Blanco: El sistema está en espera.
 - Verde: El sistema está encendido.
 - Ámbar: Hay un problema en el sistema.
- 2** Indica que el LKAS está listo para activarse.

 - Blanco: El sistema está en espera.
 - Verde: El sistema está encendido.
 - Ámbar: Hay un problema en el sistema.
- 3** Indica que LKAS está activado y si se detectan o no las líneas del carril.

 - Línea continua: El sistema está encendido.
 - Línea de contorno: El sistema está en espera.
- 4** Indica si el ACC con seguimiento de baja velocidad detecta o no un vehículo por delante.
- 5** Muestra la velocidad establecida del vehículo en ACC con función de seguimiento a baja velocidad.
- 6** Muestra la distancia establecida del vehículo en ACC con función de seguimiento a baja velocidad.

Sistema de frenado de mitigación de colisión (CMBS)

Puede asistirle cuando existe la posibilidad de que su vehículo colisione con un vehículo o peatón detectados delante. El CMBS está diseñado para alertarle cuando se determina una colisión potencial, así como para reducir la velocidad del vehículo a fin de ayudar a minimizar la gravedad del impacto si la colisión parece inevitable.

☒ Sistema de frenado de mitigación de colisión (CMBS)

Para obtener instrucciones sobre cómo manipular correctamente el sensor de radares, consulte la siguiente página.

☒ **Sensor de radar** P. 536

Puede leer la información de manejo de la cámara equipada con este sistema.

☒ **Cámara detectora delantera** P. 534

Recordatorio de seguridad importante

El CMBS está diseñado para reducir el impacto de una colisión inevitable. No evita la colisión ni frena el vehículo automáticamente. Es su responsabilidad hacer funcionar el pedal de freno y el volante adecuadamente de acuerdo con las condiciones de conducción.

Es posible que el CMBS no se active o no detecte un vehículo delante del suyo en ciertas condiciones:

☒ **Condiciones y limitaciones del CMBS** P. 497

Funcionamiento del sistema

Cuándo utilizarlo

La cámara se encuentra ubicada detrás del espejo retrovisor.

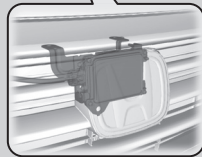
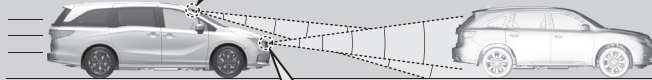
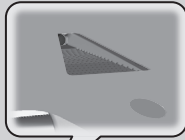

El sensor de radar se encuentra en la parrilla delantera.

El sistema empieza a supervisar la carretera delante cuando la velocidad de su vehículo es de aproximadamente 5 km/h y hay otro vehículo delante del suyo.

El CMBS se activa cuando:

- La diferencia de velocidad entre su vehículo y el vehículo o el peatón detectado delante es mayor de 5 km/h aproximadamente y existe posibilidad de colisión.
- La velocidad de su vehículo es de unos 100 km/h o menos, y el sistema determina que hay una probabilidad de colisión con:
 - Vehículos detectados delante que están parados, vienen de frente o circulan en su misma dirección.
 - Un peatón detectado delante.
- La velocidad de su vehículo es superior a 100 km/h, y el sistema determina que hay una probabilidad de colisión con un vehículo detectado delante que circula en su misma dirección.

Funcionamiento del sistema

Cuando se activa, el CMBS puede aplicar automáticamente el freno. Se cancela cuando el vehículo se detiene o se determina que no existe riesgo de colisión potencial.

■ Cuando el sistema se activa

El sistema emite alertas visuales y audibles de una posible colisión y deja de hacerlo si se evita la colisión.

- Realice la acción adecuada para evitar una colisión (aplique el freno, cambie de carril, etc.)

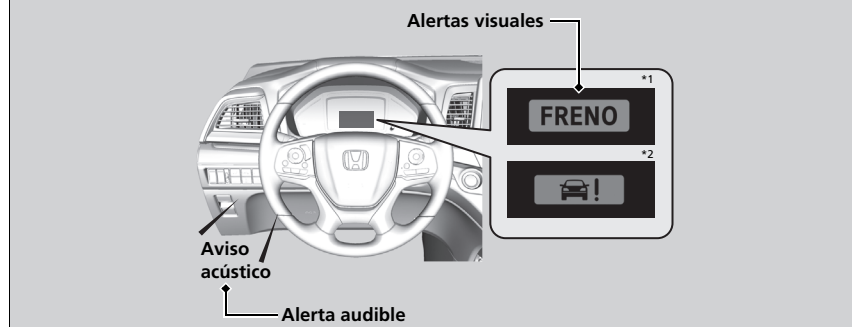

En la fase de alerta de colisión más temprana del sistema, puede cambiar la distancia (**Long/Normal/Corto**) entre vehículos a la que se activan las alertas a través de las opciones de configuración de la pantalla de audio/información.

- **Lista de opciones personalizables** P. 399

☞ Cuando el sistema se activa

La cámara del CMBS también está diseñada para detectar peatones.

Sin embargo, la función de detección de peatones puede no activarse o no detectar a un peatón en la parte delantera del vehículo bajo ciertas condiciones.

Consulte las limitaciones de detección de peatones en la lista.

- **Condiciones y limitaciones del CMBS** P. 497

*1: Excepto modelos de Oriente Medio
*2: Modelos de Oriente Medio

Fases de alerta de colisión



El sistema tiene tres fases de alerta para una posible colisión. Sin embargo, de acuerdo con las circunstancias, el CMBS puede no pasar por todas las fases antes de iniciar la última fase.

Distancia entre vehículos		CMBS		
		Los sensores detectan un vehículo	ADVERTENCIAS audibles y visuales	Frenado
Fase uno	<p>Normal Long Corto Su vehículo Vehículo de delante</p>	Hay riesgo de una colisión con el vehículo delante del suyo.	Con el ajuste Long , las alertas sonoras y visuales se activan a una distancia mayor del vehículo de delante que con el ajuste Normal , y con el ajuste Corto , a una distancia menor que con el ajuste Normal .	—
Fase dos	<p>Su vehículo Vehículo de delante</p>	El riesgo de una colisión ha aumentado, el tiempo para responder es menor.	Alertas visuales y audibles.	Aplicado suavemente
Fase tres	<p>Su vehículo Vehículo de delante</p>	El CMBS determina que una colisión es inevitable.		Aplicado con fuerza

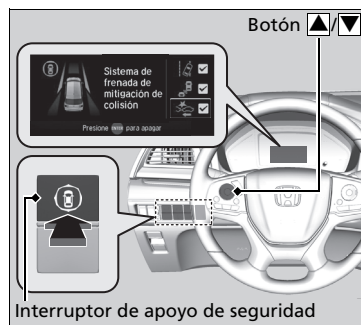
■ Activación y desactivación del CMBS



Cuando apague y encienda el CMBS, haga lo siguiente.

1. Pulse el interruptor de apoyo de seguridad.
2. Pulse el botón ▲/▼ para seleccionar el símbolo , y, a continuación, pulse **ENTER**.
 - Aparece una marca de verificación en la casilla y el color del símbolo  cambia a verde cuando el sistema está activado. La marca de verificación desaparece y el color del símbolo  cambia a gris cuando el sistema está desactivado.

El CMBS se activa cada vez que arranca el motor, aunque lo hubiera desactivado la última vez que utilizó el vehículo.

►► Activación y desactivación del CMBS

El CMBS puede desactivarse automáticamente y el indicador de apoyo de seguridad (ámbar) encenderse y mantenerse encendido bajo ciertas condiciones:

► **Condiciones y limitaciones del CMBS** P. 497

Cuando el CMBS se activa, continuará funcionando incluso si se pisa parcialmente el pedal del acelerador. Sin embargo, se cancelará si el pedal del acelerador se pisa a fondo.

Haga que revisen el vehículo en un concesionario si detecta un comportamiento inusual del sistema (por ejemplo, el mensaje de advertencia aparece con demasiada frecuencia).

■ Condiciones y limitaciones del CMBS

El sistema puede apagarse automáticamente y el indicador de apoyo de seguridad (ámbar) encenderse bajo ciertas condiciones. Algunos ejemplos de estas condiciones se indican a continuación. Otras condiciones pueden reducir algunas de funciones del CMBS.

📷 **Cámara detectora delantera** P. 534

■ Condiciones ambientales

- Conducir con mal clima (lluvia, niebla, nieve, etc.).
- Cambios bruscos entre luz y oscuridad, como al entrar o salir de un túnel.
- Poco contraste entre los objetos y el fondo.
- Conducir hacia la luz del sol (por ejemplo, al amanecer o al atardecer).
- Luz fuerte reflejada en la carretera.
- Conducir entre sombras de árboles, edificios, etc.
- Objetos o estructuras viales que se interpretan erróneamente como vehículos o peatones.
- Reflejos sobre el interior del parabrisas.
- Al conducir de noche o con oscuridad, como en un túnel.

■ Condiciones de la carretera

- Conducir en una carretera nevada o húmeda (líneas de carril oscurecido, huellas de vehículos, luces reflejadas, salpicaduras de la carretera, alto contraste).
- Circular por carreteras con curvas, sinuosas u ondulantes.
- Carretera empinada o cuando el vehículo se acerca a la cima de una colina.

■ **Condiciones del vehículo**

- Las lentes de los faros están sucias o los faros no están ajustados correctamente.
- La parte exterior del parabrisas está bloqueada por suciedad, barro, hojas, nieve, etc.
- El interior del parabrisas está empañado.
- Una condición anormal del neumático o rueda (tamaño incorrecto, tamaño o construcción distintos, inflado incorrecto, neumático compacto de repuesto, etc.).
- Cuando los neumáticos llevan cadenas.
- El vehículo está inclinado debido a una carga pesada o a modificaciones de la suspensión.
- La temperatura de la cámara es demasiado alta.
- Conducir con el freno de estacionamiento aplicado.
- Cuando el sensor de radar en la parrilla delantera se ensucia.
- Conducción de noche o en un lugar oscuro (p. ej. un túnel) con los faros encendidos.

■ Limitaciones de detección

- Un vehículo o peatón se cruzan de repente delante de usted.
- La distancia entre su vehículo y el vehículo o peatón por delante es demasiado corta.
- Un vehículo se cuele a velocidad baja, y frena de repente.
- Cuando acelera rápido y se acerca al vehículo o peatón por delante a alta velocidad.
- El vehículo precedente es una motocicleta, bicicleta, motoneta o cualquier otro vehículo pequeño.
- Cuando hay animales delante de su vehículo.
- Cuando conduce por una carretera con curvas, sinuosa u ondulada que hace que el sensor no pueda detectar adecuadamente si hay un vehículo delante.
- La diferencia de velocidad entre su vehículo y el vehículo o peatón precedentes es significativamente grande.
- Un vehículo que se aproxima se cruza de repente delante del suyo.
- Otro vehículo se acerca de repente por delante en una intersección, etc.
- Su vehículo se cruza abruptamente delante de un vehículo que se aproxima.
- Cuando se conduce a través de un puente de hierro estrecho.
- Cuando el vehículo precedente desacelera repentinamente.

Limitaciones solo aplicables a la detección de peatones

- Cuando hay un grupo de personas delante del vehículo caminando unas juntas a otras.
- Condiciones del entorno o pertenencias del peatón que alteran la forma del peatón, lo que impide que el sistema reconozca a la persona como un peatón.
- Cuando el peatón es aproximadamente más bajo que 1 metro o más alto que 2 metros de altura.
- Si un peatón se confunde con el fondo.
- Cuando un peatón está inclinado o en cuclillas, cuando sus manos se levantan o cuando está corriendo.
- Cuando varios peatones caminan por delante en grupo.
- Cuando la cámara no puede identificar correctamente que hay un peatón debido a una forma inusual (por que lleve equipaje, por su posición corporal o por su tamaño).

■ Apagado automático

El CMBS puede apagarse de manera automática y el indicador de apoyo de seguridad (ámbar) permanece encendido cuando:

- La temperatura dentro del sistema es alta.
- Conduce todo terreno, en una carretera de montaña o en una carretera con curvas o sinuosa durante un periodo prolongado.
- Se detecta una condición anormal en los neumáticos (tamaño erróneo, neumático pinchado, etc.).
- Cuando la cámara detrás del espejo retrovisor, o el área alrededor de la cámara, incluyendo el parabrisas, se ensucia.

Cuando las condiciones que han provocado el apagado del CMBS mejoran o se solucionan (por ejemplo, por limpieza), el sistema se vuelve a activar.

■ Con bajas posibilidades de colisión

El CMBS puede activarse cuando usted sabe que hay un vehículo delante del suyo, o cuando no hay ningún vehículo adelante. Los siguientes son algunos ejemplos:

■ Al adelantar vehículos

Su vehículo se acerca a otro vehículo delante del suyo y cambia de carril para pasarlo.

■ En una intersección

Su vehículo se acerca o se adelanta a otro vehículo que está girando a la izquierda o a la derecha.

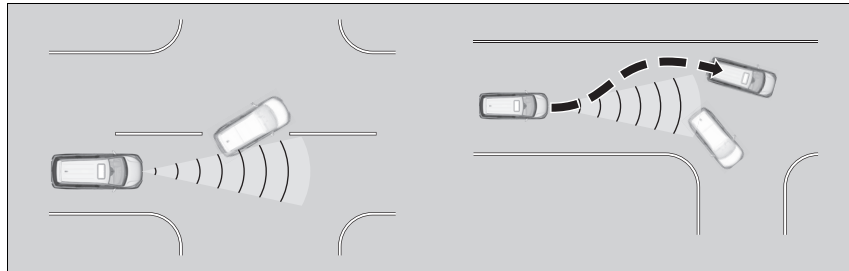

☒ Con bajas posibilidades de colisión

Para que el CMBS funcione correctamente:

Mantenga la tapa del sensor de radar siempre limpia.

Nunca use solventes químicos ni pulidores para limpiar la tapa del sensor. Límpiela con agua o un detergente suave.

■ **En una curva**

Al circular por una carretera con curvas, su vehículo alcanza un punto en el que un vehículo que se aproxima queda justo en frente del suyo.

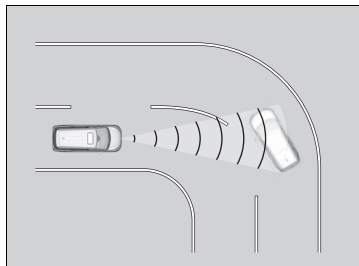

■ **A través de un puente bajo a alta velocidad**

Conduce debajo de un puente bajo o angosto a alta velocidad.

■ **Topes, obras en las carreteras, vías férreas, objetos al costado de la carretera, etc.**

Conduce sobre topes, placas de hierro sobre la carretera, etc., o su vehículo se acerca a una vía férrea o a objetos al lado de la carretera [como una señal de tráfico y una barandilla protectora] en una curva o, al estacionar, a vehículos parados y paredes.

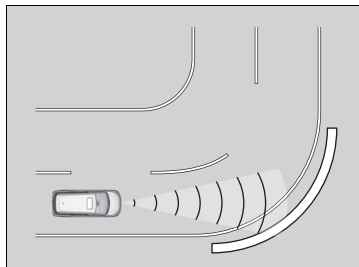

Control de crucero adaptativo (ACC) con seguimiento de baja velocidad

Ayuda a mantener una velocidad del vehículo constante y un intervalo de seguimiento programado detrás de un vehículo detectado delante y, si el vehículo detectado se detiene, puede desacelerar y detener su vehículo, sin que haga falta pisar el freno ni el acelerador. Cuando el ACC con seguimiento de baja velocidad ralentiza el vehículo mediante la aplicación de los frenos, las luces de freno del vehículo se encienden.

Cuándo utilizarlo

La cámara se encuentra ubicada detrás del espejo retrovisor.

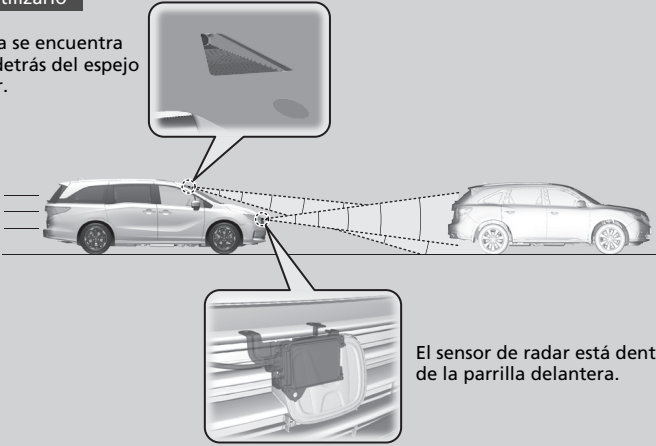

El sensor de radar está dentro de la parrilla delantera.

- Velocidad del vehículo para el ACC con seguimiento de baja velocidad: Se ha detectado un vehículo delante dentro de la distancia del ACC con seguimiento de baja velocidad – el ACC con seguimiento de baja velocidad funciona a velocidades hasta 145 km/h^{*1}/180 km/h^{*2}. No se ha detectado ningún vehículo delante dentro de la distancia del ACC con seguimiento de baja velocidad – el ACC con seguimiento de baja velocidad funciona a la velocidad de 40 km/h^{*1}/30 km/h^{*2} o más.
- Posiciones del cambio para el control de crucero adaptativo: En la posición **D** o **S**

* 1: Modelos de Latinoamérica

* 2: Excepto modelos de Latinoamérica

☒ Control de crucero adaptativo (ACC) con seguimiento de baja velocidad

⚠ ADVERTENCIA

Si el ACC con seguimiento de baja velocidad se usa incorrectamente, se puede provocar un accidente.

Utilice el ACC con seguimiento de baja velocidad solo cuando viaje por autopistas con buen tiempo.

⚠ ADVERTENCIA

El ACC con seguimiento de baja velocidad tiene una capacidad de frenado limitada y no puede detener el vehículo a tiempo para evitar una colisión con otro vehículo que se detenga rápido por delante.

Esté siempre preparado para pisar el pedal del freno si las condiciones lo requieren.

Recordatorio importante

Como en cualquier sistema, hay límites para el ACC con seguimiento de baja velocidad. Use el pedal del freno cuando sea necesario y mantenga siempre una distancia segura entre su vehículo y los demás.

■ Cómo se activa el sistema



» Control de crucero adaptativo (ACC) con seguimiento de baja velocidad

Para obtener instrucciones sobre cómo manipular correctamente el sensor de radares, consulte la siguiente página.

» **Sensor de radar** P. 536

Puede leer la información de manejo de la cámara equipada con este sistema.

» **Cámara detectora delantera** P. 534

El sensor de radar del ACC con seguimiento de baja velocidad se comparte con el sistema de frenado de mitigación de colisión (CMBS).

» **Sistema de frenado de mitigación de colisión (CMBS)** P. 492

Es posible que el ACC con seguimiento de baja velocidad no funcione correctamente en ciertas condiciones.

» **Condiciones y limitaciones del ACC con seguimiento de baja velocidad** P. 510

Cuando no se utiliza el ACC con seguimiento de baja velocidad: Desactive el control de crucero adaptativo pulsando el botón .

Programación de la velocidad del vehículo



Al conducir a aproximadamente 40 km/h^{*1}/30 km/h^{*2} o una velocidad superior:

Levante el pie del pedal y pulse el botón **-/SET** al alcanzar la velocidad deseada. En el momento en que suelte el botón, la velocidad programada quedará fija y se iniciará el ACC con seguimiento de baja velocidad.

Al conducir a una velocidad inferior a 40 km/h^{*1}/30 km/h^{*2}: Si el vehículo está en movimiento y el pedal del freno no está pisado, al pulsar el botón se fija la velocidad programada en aproximadamente 40 km/h^{*1}/30 km/h^{*2} independientemente de la velocidad actual del vehículo. Si el vehículo está inmóvil, puede fijar la velocidad del vehículo incluso con el pedal del freno pisado.

* 1: Modelos de Latinoamérica

* 2: Excepto modelos de Latinoamérica

* No disponible en todos los modelos

Control de crucero adaptativo (ACC) con seguimiento de baja velocidad

No use el ACC con seguimiento de baja velocidad en las siguientes condiciones:

- En carreteras con mucho tráfico o al conducir con tráfico atascado (paradas y arranques continuos).
- En carreteras con curvas cerradas.
- En carreteras con pendientes acentuadas cuesta abajo, ya que la velocidad del vehículo programada puede superarse por la inercia. En tales casos, el ACC con seguimiento de baja velocidad no aplicará los frenos para mantener la velocidad establecida.
- En carreteras con instalaciones de cobro de peaje u otros objetos entre carriles de tráfico, en áreas de estacionamiento o en instalaciones con paso a través del vehículo.

Programación de la velocidad del vehículo

Modelos de Corea

Puede cambiar las mediciones de velocidad programada que se muestran en la interfaz de información al conductor entre km/h y mph.

► **Unidades*** P. 145

Cuando el ACC con seguimiento de baja velocidad comienza a funcionar, el icono de vehículo, las barras de distancia y la velocidad programada aparecen en la interfaz de información al conductor.

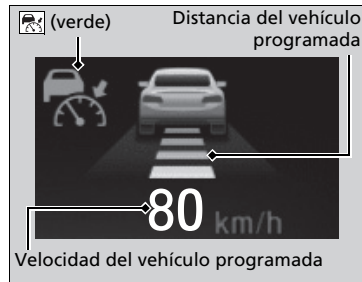

Cuando se utiliza el ACC con seguimiento de baja velocidad, se activa la asistencia a la conducción recta (una función del sistema de servodirección eléctrica).

Al permitir que el sistema de dirección compense automáticamente la tracción natural de dirección, la asistencia a la conducción recta facilita mantener el vehículo en un carril recto.

■ En funcionamiento

■ No le precede ningún vehículo

El ACC con seguimiento de baja velocidad controla si el vehículo que le precede está dentro del alcance del ACC con seguimiento de baja velocidad. Si se detecta un vehículo por delante, el sistema del ACC con seguimiento de baja velocidad mantiene la velocidad del vehículo o lo desacelera para mantener la distancia de seguimiento programada con respecto al vehículo que le precede.

🔧 Para programar o cambiar la distancia de seguimiento P. 514



Cuando se detecta delante un vehículo cuya velocidad es más lenta que la velocidad programada, su vehículo comienza a desacelerar.

🔧 En funcionamiento

Si el vehículo delante del suyo reduce la velocidad abruptamente, o si otro vehículo se cuela delante de usted, sonará un aviso y aparecerá un mensaje en la interfaz de información al conductor.

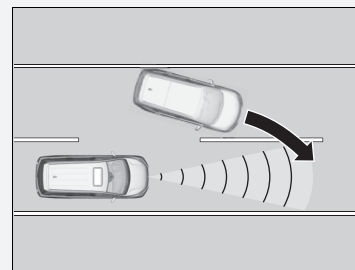

Pise el pedal del freno y mantenga una distancia adecuada con el vehículo de delante.

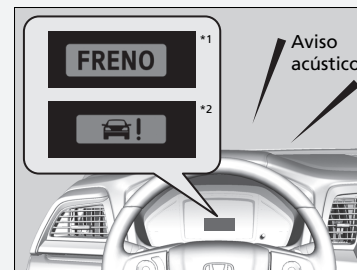

*1: Excepto modelos de Oriente Medio
*2: Modelos de Oriente Medio

■ No hay ningún vehículo delante del suyo



■ Cuando pisa el pedal del acelerador

Puede aumentar temporalmente la velocidad del vehículo. En este caso, no hay alertas audibles o visuales aunque haya un vehículo dentro del alcance del ACC con seguimiento de baja velocidad.

El ACC con seguimiento de baja velocidad permanece encendido a menos que lo cancele. Cuando suelte el pedal del acelerador, el sistema reanuda una velocidad apropiada para mantener la distancia de seguimiento mientras el vehículo que circule delante esté dentro del área de alcance del ACC con función de seguimiento a baja velocidad (Low Speed Following).

El vehículo mantiene la velocidad programada sin que haga falta tener pisado el pedal del freno o del acelerador.

Si se había detectado previamente un vehículo por delante que evitaba que su vehículo mantuviese la velocidad programada, el ACC con seguimiento de baja velocidad acelera su vehículo a la velocidad establecida y después la mantiene.

» En funcionamiento

Aunque la distancia entre su vehículo y el vehículo detectado por delante sea corta, el ACC con seguimiento de baja velocidad puede comenzar a acelerar su vehículo en las siguientes circunstancias:

- El vehículo que le precede va prácticamente a la misma velocidad o más rápido que el suyo.
- Un vehículo que se cruza delante va más rápido que el suyo, por lo que la distancia entre ambos vehículos aumenta gradualmente.

También puede configurar el sistema para que suene el aviso acústico cuando un vehículo por delante entre y salga del área de detección del ACC con seguimiento de baja velocidad. Cambie el ajuste **Son. de det. de av. de veh. de ACC**.

» **Funciones personalizadas** P. 392

Limitaciones

Puede que tenga que utilizar el freno para mantener una distancia segura al usar el ACC con seguimiento de baja velocidad. Además, es posible que el ACC con seguimiento de baja velocidad no funcione correctamente en ciertas condiciones.

» **Condiciones y limitaciones del ACC con seguimiento de baja velocidad** P. 510

■ **Un vehículo detectado delante del suyo está dentro del alcance del ACC con seguimiento de baja velocidad y reduce su velocidad para detenerse**

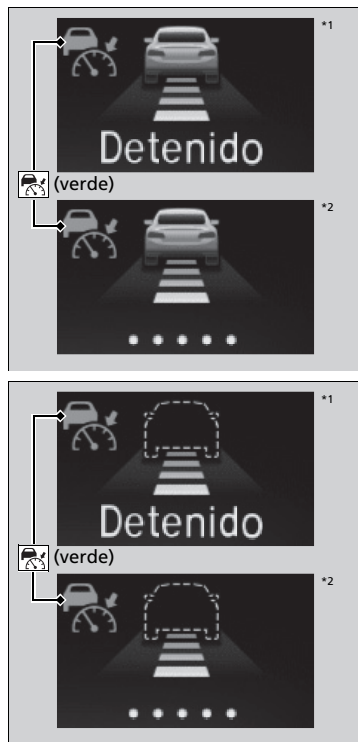

Su vehículo también se detiene automáticamente. Aparece el mensaje **Detenido**^{*1} o **•••••**^{*2} en la interfaz de información al conductor.

Cuando el vehículo que le precede se vuelve a poner en marcha, el icono de vehículo en la interfaz de información al conductor. Si pulsa el botón **RES/+** o **-/SET** o pisa el pedal del acelerador, el ACC con seguimiento de baja velocidad vuelve a funcionar con la velocidad programada previamente.

Si no tiene ningún vehículo delante antes de reanudar la conducción, pise el pedal del acelerador y el ACC con seguimiento de baja velocidad reanudará el funcionamiento con la anterior velocidad programada.

*1: Excepto modelos de Oriente Medio

*2: Modelos de Oriente Medio

☒ Un vehículo detectado delante del suyo está dentro del alcance del ACC con seguimiento de baja velocidad y reduce su velocidad para detenerse

ADVERTENCIA

Si se sale de un vehículo que se ha detenido con el sistema ACC con seguimiento de baja velocidad en funcionamiento, el vehículo puede seguir moviéndose sin control del usuario.

Un vehículo que se mueve sin control del usuario puede provocar un accidente, produciendo lesiones graves o mortales.

Nunca salga de un vehículo cuando se detenga debido al ACC con seguimiento de baja velocidad.

■ Condiciones y limitaciones del ACC con seguimiento de baja velocidad

El sistema se apagará automáticamente y el indicador  se encenderá en ciertas situaciones. Algunos ejemplos de estas condiciones se indican a continuación. Otras condiciones pueden reducir algunas de funciones del ACC.

➤ **Cámara detectora delantera** P. 534

➤ **Sensor de radar** P. 536

■ Condiciones ambientales

Conducir con mal clima (lluvia, niebla, nieve, etc.).

■ Condiciones de la carretera

Conducir en una carretera nevada o húmeda (líneas de carril oscurecido, huellas de vehículos, luces reflejadas, salpicaduras de la carretera, alto contraste).

■ Condiciones del vehículo

- La parte exterior del parabrisas está bloqueada por suciedad, barro, hojas, nieve, etc.
- Una condición anormal del neumático o rueda (tamaño incorrecto, tamaño o construcción distintos, inflado incorrecto, neumático compacto de repuesto, etc.).
- La temperatura de la cámara es demasiado alta.
- El freno de estacionamiento esté aplicado.
- La parrilla delantera está sucia.
- El vehículo está inclinado debido a una carga pesada o a modificaciones de la suspensión.
- Al instalar cadenas para neumáticos.

⌘ Condiciones y limitaciones del ACC con seguimiento de baja velocidad

Si fuera necesario reparar o extraer el sensor del radar, o si la tapa del sensor del radar ha recibido un fuerte impacto, apague el sistema pulsando el botón  y lleve el vehículo a un concesionario.

Haga que revisen el vehículo en un concesionario si detecta un comportamiento inusual del sistema (por ejemplo, el mensaje de advertencia aparece con demasiada frecuencia).

■ Limitaciones de detección

- Un vehículo de repente cruza delante del suyo.
- La distancia entre su vehículo y el vehículo de delante es demasiado corta.
- Un vehículo se cuela a velocidad baja, y frena de repente.
- Acelera rápido y se acerca al vehículo precedente a alta velocidad.
- El vehículo por delante es una motocicleta, bicicleta, motoneta o cualquier otro vehículo pequeño.
- Hay animales delante del vehículo.
- Conduce por una carretera con curvas o sinuosa que hace que el sensor no pueda detectar adecuadamente si hay un vehículo delante de usted.

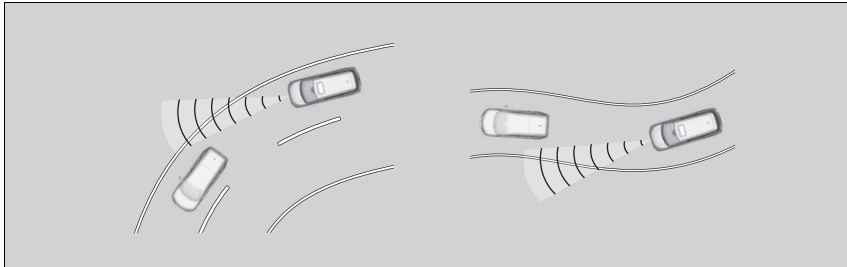

- La diferencia de velocidad entre su vehículo y el vehículo precedente es significativamente grande.
- Un vehículo que se aproxima se cruza de repente delante del suyo.
- Su vehículo se cruza abruptamente delante de un vehículo que se aproxima.

- Cuando se conduce a través de un puente de metal estrecho.

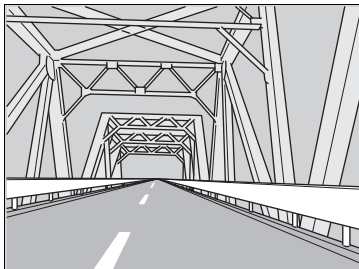

- El vehículo que va delante frena de repente.
- El vehículo que va delante tiene una forma única.

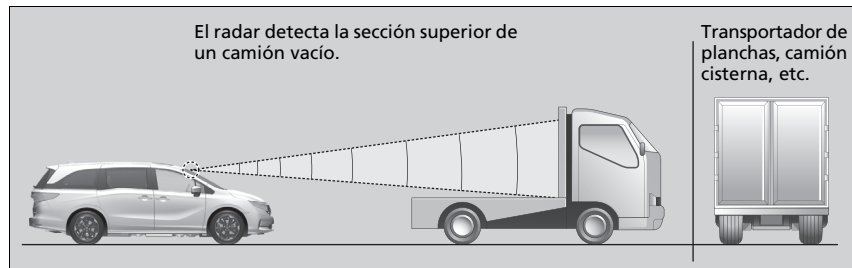

- Su vehículo o el vehículo que va delante circula por un borde del carril.

Ajuste de la velocidad del vehículo

Aumente o reduzca la velocidad del vehículo utilizando los botones **RES/+** o **-/SET** del volante.

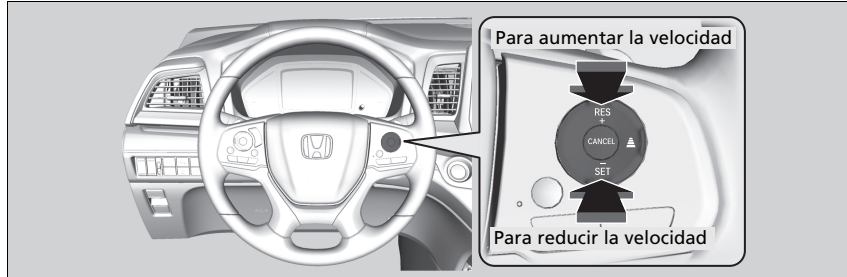

- Cada vez que pulsa el botón **RES/+** o **-/SET**, la velocidad del vehículo aumenta o disminuye en 1 km/h aproximadamente.

Modelos de Latinoamérica

- Si mantiene el botón **RES/+** o **-/SET** presionado, la velocidad del vehículo aumenta o disminuye en aproximadamente 5 km/h según corresponda.

Excepto modelos de Latinoamérica

- Si mantiene presionado el botón **RES/+** o **-/SET**, la velocidad del vehículo aumenta o disminuye aproximadamente 10 km/h.

⌘ Ajuste de la velocidad del vehículo

Si se detecta que un vehículo delante del suyo circula a una velocidad menor que la suya aumentada programada, el ACC con seguimiento de baja velocidad puede no acelerar su vehículo. Esto permite mantener la distancia programada entre su vehículo y el vehículo que le precede.

Cuando pisa el pedal del acelerador y pulsa y suelta el botón **-/SET**, se programa la velocidad actual del vehículo.

■ Para programar o cambiar la distancia de seguimiento

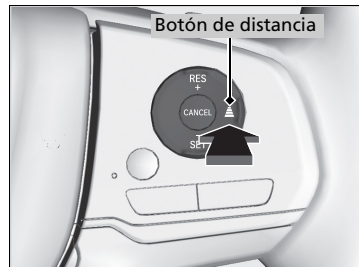

Oprima el botón de distancia para cambiar la distancia de seguimiento del ACC con seguimiento de baja velocidad.

Cada vez que oprime el botón, la configuración de distancia de seguimiento (distancia detrás de un vehículo detectado delante del suyo) alterna entre las distancias de seguimiento corta, media, larga y extralarga.

▣ Para programar o cambiar la distancia de seguimiento

El conductor debe mantener siempre una distancia de frenado suficiente con el vehículo que le precede, así como tener en cuenta que las distancias o tiempos mínimos dependen del código de circulación local y que es su responsabilidad respetar dichas leyes.

Determine el ajuste de distancia de seguimiento más adecuado en función de sus condiciones de conducción específicas. Asegúrese de cumplir los requisitos de distancia de seguimiento establecidos por la normativa local.

Cuanto mayor sea la velocidad de seguimiento del vehículo, mayor será la distancia de seguimiento corta, media, larga o extralarga. Vea los siguientes ejemplos como referencia.

Distancia del vehículo		Cuando la velocidad programada es:	
		80 km/h	104 km/h
Cercano		25 metros 1,1 s	31 metros 1,1 s
Mediana		33 metros 1,5 s	42 metros 1,5 s
Alejado		47 metros 2,1 s	61 metros 2,1 s
Extralarga		62 metros 2,8 s	81 metros 2,8 s

Cuando se vehículo frena de manera automática porque un vehículo delante de él ha parado, la distancia entre ambos vehículos dependerá del ajuste de distancia del ACC con seguimiento de baja velocidad.

■ Cancelación

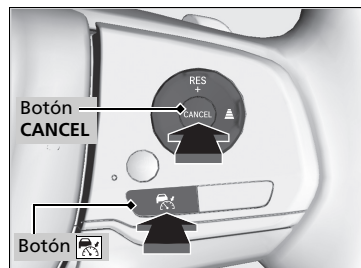

Para cancelar el ACC con seguimiento de baja velocidad, realice cualquiera de las siguientes acciones:

- Pulse el botón **CANCEL**.
 - El indicador (verde) en la interfaz de información al conductor cambia al indicador (blanco).
- Pulse el botón .
 - El indicador (verde) se apaga.
- Pise el pedal del freno mientras el vehículo se está moviendo hacia adelante.
 - El indicador (verde) en la interfaz de información al conductor cambia al indicador (blanco).

» Cancelación

Reactivación de la velocidad programada previamente:
Después de cancelar el ACC con seguimiento de baja velocidad, puede reactivar la velocidad programada anterior mientras aún aparece en la pantalla. Pulse el botón **RES/+** mientras conduce a una velocidad de al menos 40 km/h*1/30 km/h*2 o superior.

La velocidad programada no puede fijarse ni reanudarse cuando el ACC con función de seguimiento a baja velocidad (Low Speed Following) se ha desactivado con el botón . Pulse el botón para activar el sistema, y, a continuación, programe la velocidad deseada.

*1: Modelos de Latinoamérica

*2: Excepto modelos de Latinoamérica

■ Cancelación automática

Cuando el ACC con seguimiento de baja velocidad se cancela automáticamente, suena el aviso acústico y aparece un mensaje en la interfaz de información al conductor. Cualquiera de las siguientes condiciones puede causar la cancelación del ACC con seguimiento de baja velocidad:

- Condiciones meteorológicas adversas (lluvia, niebla, nieve, etc.).
- El sensor de radar dentro la parrilla delantera se ensucia.
- No se puede detectar el vehículo delante del suyo.
- Se detecta una condición anormal en los neumáticos, o los neumáticos patinan.
- Conduce por una carretera montañosa, o por un camino todo terreno durante periodos extensos.
- Movimiento abrupto del volante.
- Cuando se activa el ABS, el VSA o el CMBS.
- Cuando se encienden los indicadores de los sistemas ABS o VSA.
- Cuando el vehículo se detiene en una pendiente muy inclinada.
- Cuando aplica manualmente el freno de estacionamiento.
- Cuando el vehículo detectado dentro del alcance del ACC con seguimiento de baja velocidad está demasiado cerca de su vehículo.
- Cuando la cámara detrás del espejo retrovisor, o el área alrededor de la cámara, incluyendo el parabrisas, se ensucia.
- Cuando se supera el límite de carga máxima.
- Al pasar por un espacio cerrado, como un túnel.

La cancelación automática del ACC con seguimiento de baja velocidad también se puede producir por los siguientes motivos. En estos casos, el freno de estacionamiento se aplicará automáticamente.

- El cinturón de seguridad del conductor se desabrocha cuando el vehículo está inmóvil.
- El vehículo se detiene durante más de 10 minutos.
- El sistema de alimentación está apagado.

En los casos siguientes, suena una alarma, se desactiva el ACC con seguimiento de baja velocidad y aparece el mensaje **Crucero cancelado: Sistema no disponible** en la interfaz de información del conductor.

- El vehículo ha aplicado varias veces los frenos para mantener la velocidad programada (por ejemplo, están bajando una pendiente larga).

☒ Cancelación automática

Aunque el ACC con seguimiento de baja velocidad se haya cancelado automáticamente, puede reactivar la velocidad programada anterior. Espere hasta que la situación que provocó la cancelación del ACC con seguimiento de baja velocidad mejore y pulse el botón **RES/+** hacia arriba.

■ Para cambiar del ACC con seguimiento de baja velocidad al control de cruceo*

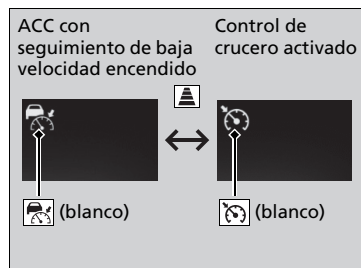

Mantenga presionado el botón  (distancia) durante un segundo. Aparece **Modo de cruceo seleccionado** en la interfaz de información al conductor durante dos segundos y, a continuación, el modo cambia a cruceo.

Para volver al ACC con seguimiento de baja velocidad, mantenga oprimido el botón  (distancia) de nuevo durante un segundo. Aparece **Modo de ACC seleccionado** en la interfaz de información al conductor durante dos segundos.

■ Cuándo utilizarlo

Velocidad deseada a partir aproximadamente de 40 km/h ~.

▶▶ Para cambiar del ACC con seguimiento de baja velocidad al control de cruceo*

Sea siempre consciente del modo en el que se encuentra. Cuando conduce en modo de cruceo, el sistema no le asiste para mantener un intervalo de seguimiento con el vehículo que le precede.

Programación de la velocidad del vehículo

Levante el pie del pedal y pulse el botón **–/SET** cuando alcance la velocidad deseada.

En el momento en que suelte el botón **–/SET**, la velocidad quedará programada y se activará el control de crucero. Se enciende el indicador  (verde).

Cuando se utiliza el control de crucero, se activa la asistencia a la conducción recta (una función de la servodirección eléctrica).

Al permitir que el sistema de dirección compense automáticamente la tracción natural de dirección, la asistencia a la conducción recta facilita mantener el vehículo en un carril recto.







Ajuste de la velocidad del vehículo

Cada vez que pulse el botón **RES/+** o **–/SET**, la velocidad del vehículo aumenta o disminuye aproximadamente en 1 km/h.

Si mantiene el botón **RES/+** o **–/SET** presionado, la velocidad del vehículo aumenta o disminuye hasta que lo suelta. Esta velocidad queda programada.

Cancelación

Para cancelar el control de crucero, realice cualquiera de las siguientes acciones:

- Pulse el botón **CANCEL**.
 - ▶ El indicador  (verde) en la interfaz de información al conductor cambia al indicador  (blanco).
- Pulse el botón .
 - ▶ El indicador  (verde) se apaga.
- Pise el pedal de freno.
 - ▶ El indicador  (verde) en la interfaz de información al conductor cambia al indicador  (blanco).

Cancelación

Reactivación de la velocidad programada previamente:
Después de haber cancelado el control de crucero, se puede reactivar la velocidad programada previamente pulsando el botón **RES/+** mientras se conduce a una velocidad de 40 km/h o superior.

No se puede programar ni reactivar la velocidad en las siguientes situaciones:

- Cuando la velocidad del vehículo es inferior a 40 km/h.
- Cuando el botón  está desactivado.

Si el vehículo circula a una velocidad de 35 km/h o menos, la velocidad de crucero se cancela automáticamente.

Sistema de asistencia de permanencia en carril (LKAS)

Proporciona asistencia de dirección para ayudar a mantener el vehículo en el centro de un carril detectado y emite alertas táctiles y visuales si se detecta que el vehículo se está saliendo de su carril.

■ Asistencia a la dirección

El sistema aplica par a la dirección para mantener el vehículo entre las líneas de carril izquierda y derecha. El par aplicado se hace más fuerte a medida que el vehículo se acerca a cualquiera de las líneas de carril.

■ Cámara detectora delantera Controla las líneas de carril

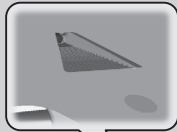

■ Alertas táctiles y visuales

Vibraciones rápidas del volante y una pantalla de advertencia alertan de que el vehículo se está saliendo de un carril detectado.

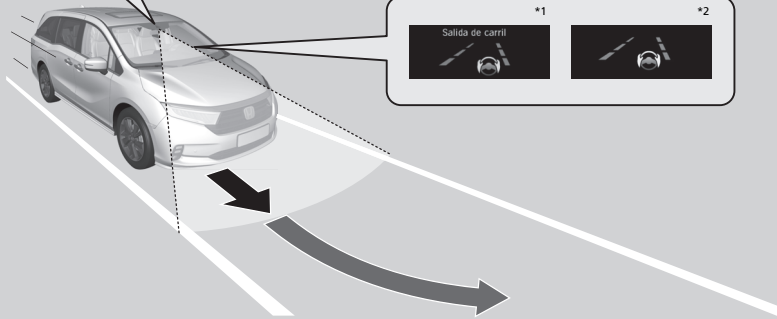

Si se activa el intermitente para cambiar de carril, el sistema queda suspendido y se reanuda cuando se apaga el intermitente.

Si realiza un cambio de carril sin accionar el intermitente, se activan las alertas de LKAS y se aplica par a la dirección.

*1: Excepto modelos de Oriente Medio

*2: Modelos de Oriente Medio

» Sistema de asistencia de permanencia en carril (LKAS)

Recordatorios de seguridad importantes

El sistema LKAS está diseñado solo para su comodidad. No es un sustituto de control del vehículo. El sistema no funciona si fuera las manos del volante o deja de dirigir el vehículo.

» Mensajes de advertencia e información de la interfaz de información del conductor

P. 112

No coloque objetos en el panel de instrumentos. Los objetos pueden reflejarse en el parabrisas delantero e impedir una detección correcta de los carriles de circulación.

El LKAS solo avisa al usuario cuando se detecta una salida de carril sin que se haya hecho uso de los intermitentes. El LKAS puede no detectar todas las marcas de carril o salidas de carril; la precisión varía según la climatología, la velocidad y estado de las marcas. Siempre es responsabilidad del usuario manejar el vehículo con seguridad y evitar las colisiones.

El LKAS es adecuado para su uso en autopistas o carreteras con doble carretera.

El LKAS puede no funcionar correctamente o puede funcionar de forma incorrecta en ciertas condiciones:

» Condiciones y limitaciones del LKAS P. 526

Puede leer la información de manejo de la cámara equipada con este sistema.

» Cámara detectora delantera P. 534

Si no puede detectar carriles, el sistema se cancela de forma temporal. Cuando se detecta carril, el sistema se recupera automáticamente.

■ Función de asistencia de permanencia en carril

Proporciona asistencia para mantener el vehículo en el centro del carril. Cuando el vehículo se acerca a una línea blanca o amarilla, la fuerza de dirección o la servodirección eléctrica se hacen más duras.

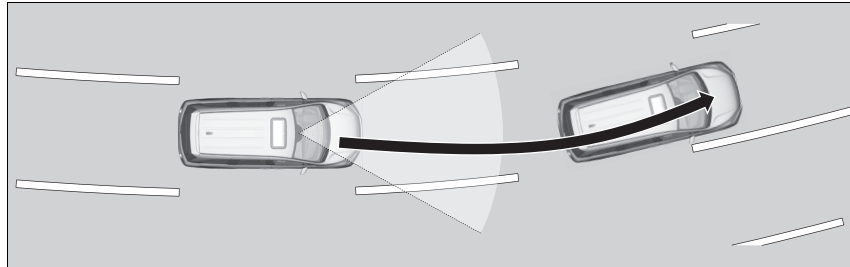

■ Función de advertencia de salida de carril

Cuando el vehículo entra en la zona de advertencia, el LKAS le avisa con una ligera vibración del volante y una pantalla de advertencia.

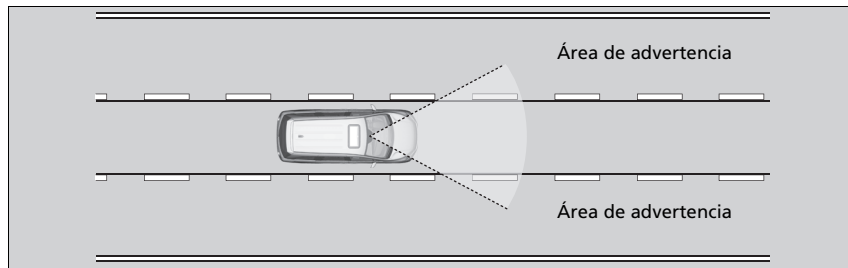

☒ Sistema de asistencia de permanencia en carril (LKAS)

El LKAS quizá no funcione como se ha diseñado al circular con atascos de tráfico (paradas y arranques continuos) o en carreteras con curvas cerradas.

■ Cuándo se puede utilizar el sistema

El sistema se puede utilizar cuando se cumplen las siguientes condiciones.

- El carril por el que circula dispone de marcas de carril detectables a ambos lados y el vehículo está en el centro del carril.

Modelos de Latinoamérica

- El vehículo se desplaza aproximadamente a una velocidad entre 72 y 145 km/h.

Excepto modelos de Latinoamérica

- El vehículo se desplaza a una velocidad entre 72 y 180 km/h aproximadamente.

Todos los modelos

- Circula por una carretera recta o ligeramente curvada.
- Los intermitentes están apagados.
- El pedal del freno no está pisado.
- Los limpiaparabrisas no funcionan a gran velocidad.

■ Cómo se activa el sistema

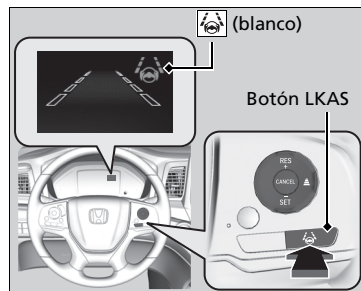

1. Pulse el botón de LKAS.

- Aparecen contornos de carril en la interfaz de información al conductor.

Se activa el icono en la interfaz de información para el conductor.

El sistema está listo para su uso.

►► Sistema de asistencia de permanencia en carril (LKAS)

Si el vehículo se desvía hacia la línea de carril de la izquierda o la derecha debido al par aplicado por el sistema, apague el LKAS y haga revisar el vehículo en un concesionario.



2. Mantenga el vehículo cerca del centro del carril durante la conducción.
 - ▶ Las líneas de puntos exteriores cambian a sólidas una vez que el sistema empieza a funcionar, después de detectar las marcas de carril de la izquierda y la derecha.

■ Cancelación

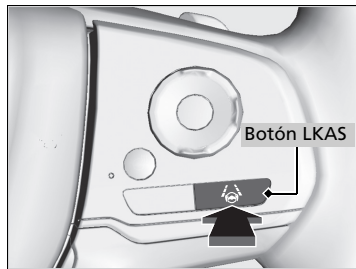

Pulse el botón de LKAS.

El LKAS se desactiva cada vez que detiene el motor, aunque lo hubiera activado la última vez que utilizó el vehículo.

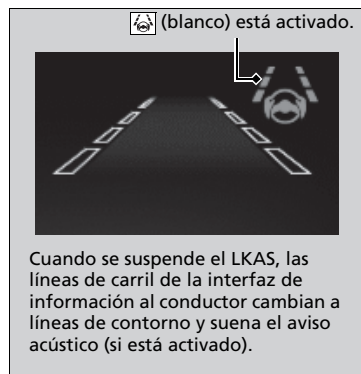

■ El funcionamiento del sistema se suspende si:

- Ajuste los limpiaparabrisas a la velocidad más alta.
 - Al apagar los limpiaparabrisas, pasarlos a **LO** o cuando los limpiaparabrisas funcionan de forma intermitente, se reactiva el LKAS.
- La velocidad del vehículo se reduce a aproximadamente 64 km/h o menos.
 - Al aumentar la velocidad del vehículo a aproximadamente 72 km/h o más se reanuda el LKAS.
- Pise el pedal de freno.
 - El LKAS se reanuda y comienza a detectar de nuevo las líneas de carril al soltar el pedal del freno.
- El vehículo circula a la derecha o a la izquierda del carril.

► El funcionamiento del sistema se suspende si:

Puede cambiar la configuración del LKAS. Se puede seleccionar **ACTIV.** y **DESACT.** para la suspensión del pitido de LKAS.

► **Funciones personalizadas** P. 392

■ **El LKAS puede suspenderse automáticamente cuando:**

- El sistema no puede detectar líneas de carril.
- El volante se gira rápido.
- El usuario deja de dirigir el vehículo.
- Al circular por una curva cerrada.
- Al conducir a una velocidad superior a aproximadamente $145 \text{ km/h}^1/180 \text{ km/h}^2$.

Una vez que desaparecen estas condiciones, el LKAS se reanuda automáticamente.

■ **El LKAS podría cancelarse automáticamente cuando:**

- La temperatura de la cámara es extremadamente alta.
- Cuando la cámara detrás del espejo retrovisor, o el área alrededor de la cámara, incluyendo el parabrisas, se ensucia.
- Al entrar en funcionamiento los sistema ABS o VSA.

Si el LKAS se cancela automáticamente suena el aviso acústico.

* 1: Modelos de Latinoamérica

* 2: Excepto modelos de Latinoamérica

■ Condiciones y limitaciones del LKAS

El sistema puede no detectar las marcas de carril y, por lo tanto, no mantener el vehículo en el centro de un carril, bajo ciertas condiciones, que incluyen las siguientes:

■ Condiciones ambientales

- Conducir con mal clima (lluvia, niebla, nieve, etc.).
- Cambios bruscos entre luz y oscuridad, como al entrar o salir de un túnel.
- Hay poco contraste entre las líneas de carril y la superficie de la carretera.
- Conducir hacia la luz del sol (por ejemplo, al amanecer o al atardecer).
- Luz fuerte reflejada en la carretera.
- Conducir entre sombras de árboles, edificios, etc.
- Si las sombras de los objetos adyacentes son paralelas a las marcas de carril.
- Objetos o estructuras viales que se interpretan erróneamente como marcas de carril.
- Reflejos sobre el interior del parabrisas.
- Al conducir de noche o con oscuridad, como en un túnel.

■ Condiciones de la carretera

- Conducir en una carretera nevada o húmeda (líneas de carril oscurecido, huellas de vehículos, luces reflejadas, salpicaduras de la carretera, alto contraste).
- Al conducir por una carretera con marcas de carril temporales.
- Marcas de carril apenas visibles, múltiples o variadas sobre la carretera debido a la reparación de la carretera o a marcas de carril antiguas.



- La carretera tiene líneas que se unen, dividen o cruzan (por ejemplo, en una intersección o paso de peatones).
- Las marcas de carril son muy estrechas, anchas o de anchura variable.



- El vehículo de delante circula cerca de las líneas de carril.
- Carretera empinada o cuando el vehículo se acerca a la cima de una colina.
- Circulación por carreteras en mal estado o sin pavimentar, o sobre superficies llenas de baches.

- Cuando objetos de la carretera (bordillos, barandillas, torres metálicas, etc.) se reconocen como líneas blancas (o líneas amarillas).
- Circulación por carreteras con líneas dobles.

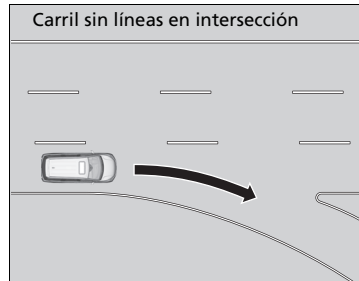

■ Condiciones del vehículo

- Las lentes de los faros están sucias o los faros no están ajustados correctamente.
- La parte exterior del parabrisas está cubierta o bloqueada por suciedad, barro, hojas, nieve, etc.
- El interior del parabrisas está empañado.
- La temperatura de la cámara es demasiado alta.
- Una condición anormal del neumático o rueda (tamaño incorrecto, tamaño o construcción distintos, inflado incorrecto, neumático compacto de repuesto, etc.).
- El vehículo está inclinado debido a una carga pesada o a modificaciones de la suspensión.

Sistema de mitigación de salida de carretera

Le avisa y le proporciona asistencia cuando el sistema detecta la posibilidad de que su vehículo cruce involuntariamente las líneas de carril detectadas y/o salga del todo de la carretera.

Funcionamiento del sistema

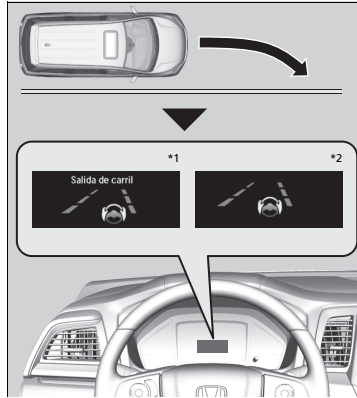

La cámara frontal detrás del espejo retrovisor supervisa las marcas de carril de los lados izquierdo y derecho (blancas o amarillas). Si el vehículo se acerca demasiado a las marcas del carril detectadas sin que se haya activado un intermitente, el sistema, además de emitir una alerta visual, aplica par a la dirección y alerta con vibraciones rápidas del volante, para ayudarlo a permanecer dentro del carril detectado.

➤ **Funciones personalizadas** P. 392

Como alerta visual, aparece el mensaje **Salida de carril***1/🚗*2 en la interfaz de información al conductor.

Si el sistema determina que el control de dirección no es suficiente para mantener el vehículo en la carretera, puede aplicar el freno.

▶ El frenado solo se activa cuando las marcas de carril son líneas continuas sólidas.

El sistema cancela las operaciones de asistencia cuando el usuario gira el volante para evitar cruzar las marcas de carril detectadas.

Si el sistema funciona en varias ocasiones sin detectar respuesta del conductor, emite un aviso acústico de advertencia.

* 1: Excepto modelos de Oriente Medio

* 2: Modelos de Oriente Medio

☒ Sistema de mitigación de salida de carretera

Recordatorio de seguridad importante

Como todos los sistemas de asistencia, el sistema de atenuación de salida de carretera tiene sus limitaciones. Confiar demasiado en el sistema de atenuación de salida de carretera puede tener como resultado una colisión. Siempre es responsabilidad del usuario mantener el vehículo dentro de su carril de circulación.

El sistema de atenuación de salida de carretera solo avisa al usuario cuando se detecta una salida de carril sin que se haya hecho uso de los intermitentes. El sistema de atenuación de salida de carretera puede no detectar todas las marcas de carril o salidas de carril o de carretera; la precisión varía según la climatología, la velocidad y estado de las marcas. Siempre es responsabilidad del usuario manejar el vehículo con seguridad y evitar las colisiones.

Puede leer la información de manejo de la cámara equipada con este sistema.

➤ **Cámara detectora delantera** P. 534

El sistema de atenuación de salida de carretera puede no funcionar correctamente o hacerlo de forma incorrecta bajo ciertas condiciones:

➤ **Condiciones y limitaciones de la atenuación de salida de carretera** P. 532

Hay veces en que puede no percibir las funciones de atenuación de salida de carretera debido al uso del vehículo o las condiciones de la carretera.

■ Cómo se activa el sistema

El sistema queda listo para empezar a buscar las marcas de carril cuando se cumplan todas las condiciones siguientes:

Modelos de Latinoamérica

- El vehículo se desplaza a una velocidad entre 72 y 145 km/h aproximadamente.

Excepto modelos de Latinoamérica

- El vehículo se desplaza a una velocidad entre 72 y 180 km/h aproximadamente.

Todos los modelos

- El vehículo está en una carretera recta o ligeramente curvada.
- Los intermitentes están apagados.
- El pedal del freno no está pisado.
- Los limpiaparabrisas no funcionan a gran velocidad.
- El vehículo no está acelerando ni frenando, ni se está girando el volante.
- El sistema determina que el conductor no está acelerando, frenando ni controlando la dirección de forma activa.

» Sistema de mitigación de salida de carretera

Si LKAS está desactivado y ha seleccionado **Estrecho** en las opciones personalizadas con la pantalla de audio/información, aparecerá el mensaje siguiente en caso de que el sistema determine una posibilidad de que el vehículo cruce las líneas del carril detectadas.

» Mensajes de advertencia e información de la interfaz de información del conductor

P. 112

» Funciones personalizadas P. 392



*1: Excepto modelos de Oriente Medio

*2: Modelos de Oriente Medio

» Cómo se activa el sistema

El sistema de mitigación de salida del carril puede apagarse automáticamente y el indicador del apoyo de seguridad (ámbar) puede encenderse y permanecer encendido.

» Indicadores P. 90



El funcionamiento del sistema de atenuación de salida de carretera puede verse afectado si el vehículo:

- No circula dentro un carril de tráfico.
- Circula por el borde interior de una curva o fuera de un carril.
- Circula por un carril estrecho.

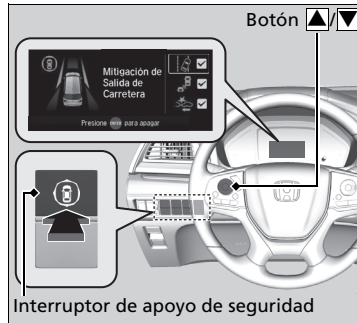
■ Activación y desactivación de la mitigación de salida de carretera



Cuando active y desactive el sistema de mitigación de salida de carretera, haga lo siguiente.

1. Pulse el interruptor de apoyo de seguridad.
2. Pulse el botón ▲/▼ para seleccionar el símbolo  y, a continuación, pulse **ENTER**.
 - ▶ Aparece una marca de verificación en la casilla y el color del símbolo  cambia a verde cuando el sistema está activado. La marca de verificación desaparece y el color del símbolo  cambia a gris cuando el sistema está desactivado.

El sistema de mitigación de salida del carril retiene el ajuste activado o desactivado previamente seleccionado cada vez que arranca el sistema eléctrico.

☒ Activación y desactivación de la mitigación de salida de carretera

Si selecciona **Solo para advertencia** en las opciones personalizadas mediante la pantalla del sistema de audio/información, el sistema no actúa sobre el volante ni los frenos.

➤ **Funciones personalizadas** P. 392

■ Condiciones y limitaciones de la atenuación de salida de carretera

El sistema puede no detectar correctamente las marcas de carril y la posición del vehículo en ciertas condiciones. Algunos ejemplos de estas condiciones se indican a continuación.

■ Condiciones ambientales

- Conducir con mal clima (lluvia, niebla, nieve, etc.).
- Cambios bruscos entre luz y oscuridad, como al entrar o salir de un túnel.
- Hay poco contraste entre las líneas de carril y la superficie de la carretera.
- Conducir hacia la luz del sol (por ejemplo, al amanecer o al atardecer).
- Luz fuerte reflejada en la carretera.
- Conducir entre sombras de árboles, edificios, etc.
- Si las sombras de los objetos adyacentes son paralelas a las marcas de carril.
- Objetos o estructuras viales que se interpretan erróneamente como marcas de carril.
- Reflejos sobre el interior del parabrisas.
- Al conducir de noche o con oscuridad, como en un túnel.

■ Condiciones de la carretera

- Conducir por una carretera nevada o húmeda (líneas de carril oscurecidas, huellas de vehículos, luces reflejadas, salpicaduras de la carretera, alto contraste).
- Conducir por una carretera con marcas de carril temporales.
- Marcas de carril apenas visibles, múltiples o variadas sobre la carretera debido a la reparación de la carretera o a marcas de carril antiguas.
- La carretera tiene líneas que se unen, dividen o cruzan (por ejemplo, en una intersección o paso de peatones).
- Las marcas de carril son muy estrechas, anchas o de anchura variable.
- El vehículo de delante circula cerca de las líneas de carril.
- Carretera empinada o cuando el vehículo se acerca a la cima de una colina.
- Conducir por carreteras en mal estado o sin pavimentar, o sobre superficies llenas de baches.
- Cuando objetos de la carretera (bordillos, barandillas, torres metálicas, etc.) se reconocen como líneas blancas (o líneas amarillas).
- Conducir por carreteras con líneas dobles.

■ Condiciones del vehículo

- Las lentes de los faros están sucias o los faros no están ajustados correctamente.
- La parte exterior del parabrisas está cubierta o bloqueada por suciedad, barro, hojas, nieve, etc.
- El interior del parabrisas está empañado.
- La temperatura de la cámara es demasiado alta.
- Una condición anormal del neumático o rueda (tamaño incorrecto, tamaño o construcción distintos, inflado incorrecto, neumático compacto de repuesto, etc.).
- El vehículo está inclinado debido a una carga pesada o a modificaciones de la suspensión.
- Cuando los neumáticos llevan cadenas.

Cámara detectora delantera

La cámara, utilizada en sistemas como el sistema de asistencia de permanencia en carril (LKAS), el sistema de mitigación de salida de carretera, el control de cruceo adaptativo (ACC) con seguimiento de baja velocidad y el sistema de frenado de mitigación de colisión (CMBS), está diseñada para detectar un objeto que activa cualquiera de los sistemas y pone en marcha sus funciones.

■ Ubicación de la cámara y consejos de manipulación

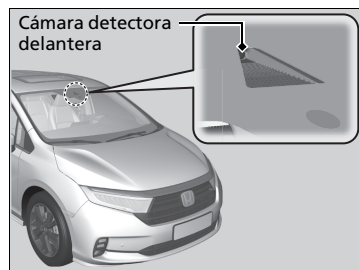

Esta cámara se encuentra ubicada detrás del espejo retrovisor.

Para ayudar a reducir la probabilidad de que las altas temperaturas del interior hagan que el sistema de detección de la cámara se apague, al estacionar, busque una zona de sombra o coloque la parte delantera del vehículo en dirección opuesta al sol. Si utiliza una visera reflectante, no deje que cubra la carcasa de la cámara.

Cubrir la cámara puede hacer que el calor se concentre en ella.

⌘ Cámara detectora delantera

Nunca aplique una película ni pegue ningún objeto al parabrisas, cofre o rejilla frontal que pueda obstaculizar el campo de visión de la cámara y hacer que el sistema funcione de manera anómala.

Los daños, muescas y otros daños en el parabrisas, dentro del campo de visión de la cámara, puede hacer que el sistema funcione de manera anormal. Si ocurre esto, se recomienda sustituir el parabrisas por uno genuino de Honda de repuesto. Incluso las reparaciones de menor importancia dentro del campo de visión de la cámara o la instalación de un parabrisas de repuesto de postventa también puede hacer que el sistema funcione de manera anormal.

Después de sustituir el parabrisas, haga que un concesionario vuelva a calibrar la cámara. Es necesaria una calibración adecuada de la cámara para que el sistema funcione correctamente.

No coloque ningún objeto sobre el tablero de instrumentos. Puede reflejarse en el parabrisas e impedir que el sistema detecte correctamente las líneas de carril.

☒ Cámara detectora delantera

Si aparece el mensaje **Algunos sistemas de asistencia al conductor no puede operar: Temperatura de la Cámara Demasiada Alta** :

- Utilice el sistema de aire acondicionado para enfriar el interior y, si es necesario, también el modo de desempañado con el flujo de aire dirigido hacia la cámara.
- Empiece a conducir el vehículo para bajar la temperatura del parabrisas, lo que enfriará la zona alrededor de la cámara.

Si aparece el mensaje **Algunos sistemas de asistencia al conductor no puede operar: Limpiar parabrisas delantero** :

- Estacione el vehículo en un lugar seguro y limpie el parabrisas. Si el mensaje no desaparece después de haber limpiado el parabrisas y conducido durante un tiempo, haga que revisen el vehículo en un concesionario.

Sensor de radar

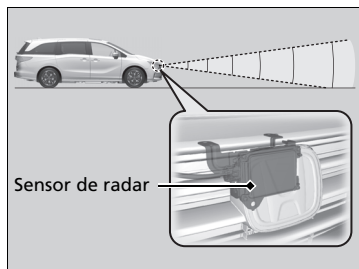

El sensor de radar se encuentra en la parrilla delantera.

» Sensor de radar

Evite fuertes impactos en la tapa del sensor de radar.

Para que el CMBS funcione correctamente:

- Mantenga la tapa del sensor de radar siempre limpia.
- Nunca use solventes químicos ni pulidores para limpiar la tapa del sensor. Limpiela con agua o un detergente suave.
- No coloque calcomanías sobre la cubierta del sensor de radar ni cambie dicha cubierta.

Si necesita reparar o extraer el sensor de radar, o si la cubierta del sensor de radar ha recibido un fuerte impacto, apague el sistema mediante el botón CMBS OFF y lleve el vehículo a un concesionario.

» **Activación y desactivación del CMBS** P. 496

Si el vehículo se encuentra en cualquiera de las situaciones siguientes, el sensor de radar podría no funcionar correctamente. Haga que revisen el vehículo en un concesionario si:

- El vehículo ha sufrido una colisión frontal.
- Su vehículo va o se sumerge por aguas profundas.
- Su vehículo golpea fuertemente un tope, un bordillo, una cuña o terraplén que puede dañar el sensor de radar.

Sistema de frenos

■ Freno de estacionamiento

Utilice el freno de estacionamiento para mantener el vehículo detenido cuando está estacionado. Puede accionarlo y soltarlo manualmente, o soltarlo automáticamente.

■ Funcionamiento manual

Utilice el interruptor del freno de estacionamiento eléctrico para accionar o soltar el freno. Soltar manualmente el freno de estacionamiento utilizando el interruptor ayuda a que el vehículo inicie la marcha despacio y con suavidad en pendientes descendentes pronunciadas.



■ Para accionarlo manualmente

El freno de estacionamiento eléctrico se puede aplicar en cualquier momento siempre y cuando el vehículo tenga batería, sin importar la posición de la modalidad de alimentación.

Pulse el interruptor del freno de estacionamiento eléctrico de forma suave y firme.

- ▶ El testigo del freno de estacionamiento y del sistema de frenos se enciende.

☒ Sistema de frenos

Cuando pise el pedal del freno, es posible que escuche un sonido de remolino del compartimento del motor. Esto se debe a que el sistema de frenado está en funcionamiento, lo cual es normal.

☒ Freno de estacionamiento

Puede escuchar el motor del sistema de estacionamiento eléctrico en la zona de las ruedas traseras al accionar o soltar el freno de estacionamiento. Esto es normal.

El pedal del freno puede moverse ligeramente debido al funcionamiento del sistema del freno de estacionamiento eléctrico cuando se acciona o suelta el freno de estacionamiento. Esto es normal.

No se puede accionar o soltar el freno de estacionamiento si la batería está agotada.

☒ **Si se ha quedado sin batería** P. 640

Si mantiene presionado el interruptor del freno de estacionamiento eléctrico mientras conduce, se aplican los frenos a las cuatro ruedas por acción del sistema VSA hasta que el vehículo se detiene. Se aplica el freno de estacionamiento eléctrico, y el interruptor se debe soltar.



■ Para soltarlo manualmente

El vehículo debe estar en la posición de CONTACTO para poder soltar el freno de estacionamiento eléctrico.

1. Pise el pedal de freno por completo.
2. Tire del interruptor del freno de estacionamiento eléctrico hacia arriba suave y firmemente.
 - El testigo del freno de estacionamiento y del sistema de frenos se apaga.

Soltar manualmente el freno de estacionamiento utilizando el interruptor ayuda a que el vehículo inicie la marcha despacio y con suavidad en pendientes descendentes pronunciadas.

» Freno de estacionamiento

En las situaciones siguientes, el freno de estacionamiento funciona automáticamente.

- Cuando el vehículo se detiene más de 10 minutos mientras el ACC con seguimiento de baja velocidad está activado.
- Si se desabrocha el cinturón de seguridad del conductor cuando el vehículo se ha detenido automáticamente debido al ACC con seguimiento de baja velocidad.
- Cuando el motor está apagado, excepto mediante el sistema de parada automática en ralentí, mientras está activado el ACC con función de seguimiento a baja velocidad (Low Speed Following).
- Cuando el vehículo se detiene con el sistema de retención de freno automática activado durante más de 10 minutos.
- Si se desabrocha el cinturón de seguridad del conductor cuando el vehículo se ha detenido y se aplica la retención de freno.
- Cuando el motor está apagado, excepto mediante el sistema de parada automática en ralentí, mientras se aplica la retención del freno.
- Cuando hay un problema en el sistema de retención de freno mientras se aplica la retención de freno.

■ Para soltarlo automáticamente

Si se pisa el pedal del acelerador, se suelta el freno de estacionamiento.

Utilice el pedal del acelerador para soltar el freno cuando ponga en marcha el vehículo en una pendiente ascendente o en un atasco.

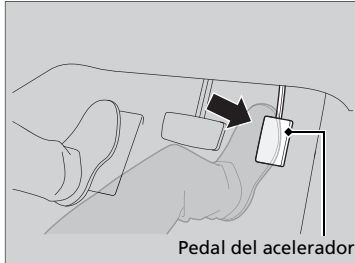

Pedal del acelerador

Pise con suavidad el pedal del acelerador.

Si está en un pendiente, puede ser necesario pisar más el acelerador para liberarlo.

- El testigo del freno de estacionamiento y del sistema de frenos se apaga.

Puede liberar el freno de estacionamiento automáticamente cuando:

- El cinturón de seguridad del conductor está abrochado.
- El motor está en marcha.
- La caja de cambios no está en **P** o **N**.

☒ Freno de estacionamiento

Si el freno de estacionamiento no se suelta de forma automática, suéltelo manualmente.

Quando el vehículo circula cuesta arriba, puede ser necesario que se pise más el pedal del acelerador para soltar automáticamente el freno de estacionamiento eléctrico.

El freno de estacionamiento no se puede soltar automáticamente cuando están encendidos los siguientes testigos:

- Indicador de averías
- Indicador del sistema de la caja de cambios

Es posible que el freno de estacionamiento no se suelta automáticamente cuando están encendidos los siguientes testigos:

- Indicador de freno de estacionamiento y del sistema de frenos
- Testigo del sistema VSA
- Testigo **ABS**
- Indicador del sistema de SRS airbag

■ Freno de pie

El vehículo está equipado con frenos de disco en las cuatro ruedas. El sistema de asistencia al frenado aumenta la fuerza de frenado aplicada cuando se pisa el pedal de freno con fuerza en una situación de emergencia. El sistema de frenos antibloqueo (ABS) ayuda a mantener el control de la dirección cuando se frena con mucha fuerza.

➤ **Sistema de asistencia al frenado** P. 544

➤ **Sistema de frenos antibloqueo (ABS)** P. 543

» Freno de pie

Compruebe los frenos después de haber conducido en lugares con mucha agua o por carreteras inundadas. Si es necesario, seque los frenos pisando ligeramente el pedal de freno varias veces.

Si escucha un ruido de fricción metálica continuo al aplicar los frenos, es necesario sustituir las pastillas de freno. El vehículo debe ser inspeccionado en un concesionario.

Si se utiliza el pedal de freno constantemente al bajar una pendiente prolongada se acumula calor, lo que reduce la eficacia de los frenos. Aplique el freno motor; para ello, retire el pie del pedal del acelerador y cambie a una marcha inferior.

No apoye el pie en el pedal de freno mientras conduce, ya que se aplicarán los frenos ligeramente y esto provocará la pérdida de eficacia de los mismos con el tiempo, así como la reducción de la vida útil de las pastillas. Además, confundirá a los conductores que circulan por detrás.

Siempre que los frenos se activen con el sistema CMBS o cualquier otro sistema que controle automáticamente el frenado, el pedal de freno se pisa y suelta de acuerdo con la función de frenado.

Retención automática del freno

Mantiene el freno aplicado después de soltar el pedal de freno hasta que se pisa el pedal del acelerador. Este sistema se puede utilizar cuando el vehículo se detiene temporalmente, como en los semáforos y en áreas de tráfico intenso.

Encendido del sistema

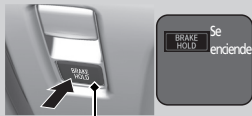

Botón de retención automática del freno

Abróchese el cinturón de seguridad correctamente y, a continuación, ponga en marcha el motor. Mantenga presionado el botón de retención automática del freno.

- El testigo del sistema de retención automática del freno se enciende. El sistema se enciende.

Activación del sistema

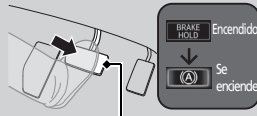

Pedal del freno

Pise el pedal de freno para detener el vehículo por completo. La caja de cambios debe estar en **D** o **N**.

- El testigo de retención automática del freno se enciende. El frenado se mantiene hasta 10 minutos.
- Suelte el pedal de freno después de que el testigo de retención automática del freno se encienda.

Desactivación del sistema

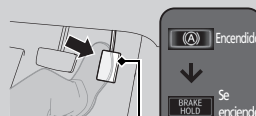

Pedal del acelerador

Reduzca la presión del pedal de aceleración cuando la transmisión esté en **D**.

- El sistema se desactiva y el vehículo comienza a moverse.
- El testigo del sistema de retención automática del freno se enciende. El sistema continúa estando activado.

Retención automática del freno

ADVERTENCIA

Aun con el sistema de retención de freno automática activado en pendientes pronunciadas o carreteras resbaladizas, el vehículo puede moverse si levanta el pie del pedal del freno.

Si el vehículo se mueve de forma inesperada, puede provocar un accidente, produciendo lesiones graves o mortales.

Nunca active el sistema de retención automática del freno o confíe únicamente en esta función para evitar que el vehículo se mueva cuando esté detenido en pendientes pronunciadas o en carreteras resbaladizas.

ADVERTENCIA

El uso del sistema de retención automática del freno durante el estacionamiento puede causar el desplazamiento imprevisto del vehículo.

Si el vehículo se mueve de forma inesperada, puede provocar un accidente, produciendo lesiones graves o mortales.

No abandone nunca el vehículo cuando este se mantenga temporalmente frenado mediante el sistema de retención automática del freno y estacione siempre el vehículo con la caja de cambios en posición **P** y el freno de estacionamiento accionado.

■ **El sistema se desactiva automáticamente cuando:**

- Pisa el pedal del freno y cambia a **P** o **R**.
- Se acciona el freno de estacionamiento.

■ **El sistema se cancela automáticamente y el freno de estacionamiento se aplica cuando:**

- El frenado se mantiene durante más de 10 minutos.
- El cinturón de seguridad del conductor está desabrochado.
- El motor está apagado.
- Aparece **Revisar Brake Hold System***1 / **Check System***2 en la interfaz de información al conductor.
- Hay un problema en el sistema de retención de freno automática.

■ **Apagado del sistema de retención automática del freno**

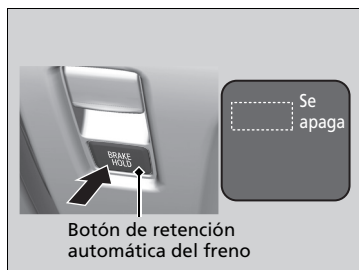

Mientras el sistema está activado, mantenga de nuevo presionado el botón de retención automática del freno.

- El testigo del sistema de retención automática del freno se apaga.

Si desea desactivar la retención de freno automática mientras el sistema está en funcionamiento, pulse el botón de retención de freno automática con el pedal del freno pisado.

⌘ **Retención automática del freno**

Cuando el sistema está activado, se puede apagar el motor o estacionar el vehículo siguiendo el mismo procedimiento habitual.

⌘ **Con el vehículo parado** P. 546

Si el sistema está encendido o activado, la retención automática del freno se desactiva una vez apagado el motor.

⌘ **Apagado del sistema de retención automática del freno**

Asegúrese de apagar el sistema de retención automática del freno antes de utilizar un sistema de lavado automático del vehículo.

Puede que escuche un ruido de accionamiento si el vehículo se mueve mientras el sistema de retención de freno automática está en funcionamiento.

*1: Excepto modelos de Oriente Medio

*2: Modelos de Oriente Medio

Sistema de frenos antibloqueo (ABS)

■ ABS

Ayuda a evitar que las ruedas se bloqueen y le ayuda a mantener el control de la dirección accionando los frenos con mucha más rapidez de la que usted es capaz.

El sistema de distribución electrónica de la potencia de frenado (EBD), que forma parte del ABS, equilibra además la distribución de la potencia de frenado entre las ruedas delanteras y las traseras en función de la carga del vehículo.

No debe en ningún caso pisar repetidamente el pedal de freno. Para que el ABS haga el trabajo por usted, mantenga siempre una presión firme y constante en el pedal de freno. Esto se denomina en ocasiones “pisar con fuerza y controlar la dirección”.

■ Funcionamiento del ABS

El pedal de freno puede vibrar ligeramente cuando el ABS está en funcionamiento. Pise el pedal del freno y manténgalo pisado firmemente. Si el firme está seco, necesitará pisar el pedal de freno con mucha fuerza para que se active el ABS. Sin embargo, puede sentir que el ABS se activa de inmediato si intenta detener el vehículo cuando circula por nieve o hielo.

Si la velocidad del vehículo desciende por debajo de 10 km/h, el ABS deja de funcionar.

» Sistema de frenos antibloqueo (ABS)

AVISO

Es posible que el ABS no funcione correctamente si se utilizan neumáticos de tipos o tamaños incorrectos.

Si se enciende el indicador **ABS** durante la conducción, puede que exista algún problema en el sistema. Aunque el frenado normal no se verá afectado, existe la posibilidad de que no funcione el ABS. El vehículo debe ser inspeccionado inmediatamente en un concesionario.

El ABS no está diseñado para reducir el tiempo ni la distancia necesarios para que se detenga el vehículo: esta diseñado para limitar el bloqueo del freno que puede producir que el automóvil patine y se pierda el control de la dirección.

En los casos siguientes, es posible que el vehículo necesite una distancia de frenado mayor que un vehículo sin ABS:

- cuando se circula por carreteras de firme irregular o superficies en mal estado, por ejemplo con gravilla o nieve;
 - los neumáticos están equipados con cadenas.
- Puede que se escuche un ruido de motor procedente del compartimento motor mientras se realizan las comprobaciones del sistema inmediatamente después de arrancar el motor o mientras conduce. Esto es normal.

Sistema de asistencia al frenado

Está diseñado para prestar asistencia al conductor mediante la generación de una mayor fuerza de frenado cuando pisa el pedal de freno con fuerza en un frenado de emergencia.

■ Funcionamiento del sistema de asistencia al frenado

Pise el pedal de freno firmemente para obtener un frenado más potente.

Cuando se activa la asistencia al frenado, es posible que el pedal vibre un poco y que se escuche un ruido que indica su funcionamiento. Esto es normal. Siga manteniendo pisado el pedal de freno firmemente.

Modelos de Oriente Medio

Señal de parada de emergencia

Se activa al realizar una frenada brusca mientras se conduce a 60 km/h o una velocidad superior, haciendo parpadear las luces de emergencia, para advertir a los conductores que se encuentran detrás de la frenada repentina. Esto puede ayudar a alertar a los conductores que se aproximan por detrás, a fin de que tomen las medidas adecuadas para evitar una posible colisión con el vehículo.

■ Cuando el sistema se activa:



Las luces de emergencia dejan de parpadear cuando:

- Se suelta el pedal del freno.
- Se desactiva el ABS.
- La velocidad de desaceleración del vehículo se modera.
- Se pulsa el botón de las luces de emergencia.

☒ Señal de parada de emergencia

La señal de parada de emergencia no es un sistema que pueda evitar una posible colisión en la parte trasera provocada por una frenada brusca. Hace parpadear las luces de emergencia cuando se produce una frenada brusca. Se recomienda evitar siempre una frenada brusca a menos que sea absolutamente necesario.

La señal de parada de emergencia no se activa cuando el botón de las luces de emergencia está presionado.

Si el ABS deja de funcionar un cierto tiempo durante la frenada, la señal de parada de emergencia puede no activarse.

Con el vehículo parado

1. Pise el pedal de freno firmemente.
2. Con el pedal de freno pisado, pulse a fondo pero lentamente el interruptor del freno de estacionamiento eléctrico.
3. Pase la marcha seleccionada a **P**.
4. Apague el motor.
 - ▶ El indicador del freno de estacionamiento y del sistema de frenos se apaga en aproximadamente 15 segundos.

Accione el freno de estacionamiento, sobre todo si está estacionado en una pendiente.

» Estacionamiento del vehículo

⚠ ADVERTENCIA

El vehículo puede moverse si se deja desatendido sin confirmar que la caja de cambios se encuentra en la posición de estacionamiento.

Un vehículo moviéndose solo podría provocar un accidente y causar lesiones graves o mortales.

Mantenga siempre el pie en el pedal del freno hasta que haya confirmado que aparece **P** en el indicador de posición de marcha.

No estacione el vehículo cerca de objetos inflamables como por ejemplo hierba seca, aceite o madera. El calor procedente del escape puede provocar un incendio.

» Con el vehículo parado

AVISO

Las siguientes acciones pueden dañar la caja de cambios:

- Pisar los pedales del acelerador y de freno al mismo tiempo.
- Pisar el pedal del acelerador para retener el vehículo cuando está mirando cuesta arriba.
- Cambiar a **P** antes de que el vehículo se haya detenido por completo.

☒ Con el vehículo parado

Con temperaturas extremadamente frías, el freno de estacionamiento puede congelarse si está aplicado. Si se prevén dichas temperaturas, no aplique el freno de estacionamiento; en su lugar, al estacionar en pendiente, gire las ruedas delanteras para que estén en contacto con el bordillo si el vehículo rueda por la pendiente o bloquee las ruedas para impedir que el vehículo se mueva. Si no toma ninguna de estas precauciones, el vehículo puede rodar de forma imprevista y provocar una colisión.

Sistema del sensor de estacionamiento*

Los sensores de las esquinas y los sensores centrales controlan los obstáculos que se encuentran alrededor del vehículo, y el aviso acústico, la interfaz de información de conductor y la pantalla de información/audio le informan de la distancia aproximada entre su vehículo y el obstáculo.

■ Ubicación y cobertura del sensor

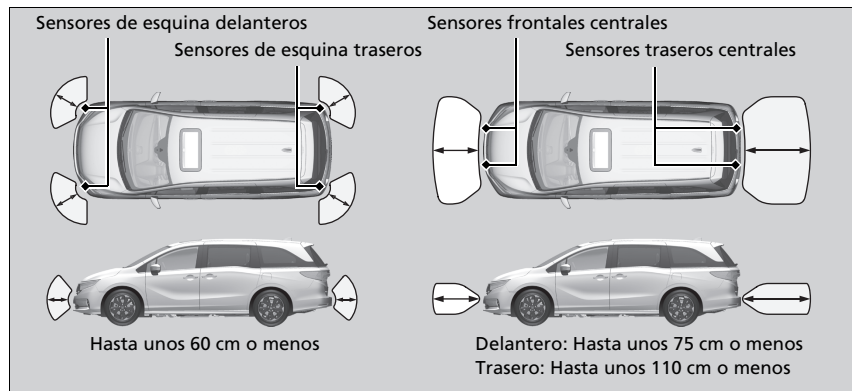

►► Sistema del sensor de estacionamiento*

Aun cuando el sistema esté activado, confirme siempre que no haya ningún obstáculo cerca del vehículo antes de estacionar.

Es posible que el sistema no funcione correctamente en los siguientes casos:

- Los sensores están cubiertos por nieve, hielo, barro o suciedad.
- El vehículo se encuentra en una superficie irregular, como hierba, topes o una cuesta.
- El vehículo ha estado expuesto a temperaturas altas o bajas.
- El sistema ha estado expuesto a dispositivos que emiten ondas ultrasónicas.
- Se ha conducido con tiempo malo.

Es posible que el sistema no detecte:

- Objetos delgados o bajos.
- Materiales que absorben el sonido, como la nieve, el algodón, o la gomaespuma.
- Objetos directamente debajo del parachoques.

No coloque ningún accesorio sobre los sensores ni alrededor de los mismos.

■ Activación y desactivación del sistema sensor de estacionamiento

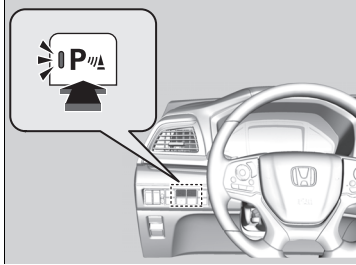

Con la modalidad de alimentación en CONTACTO, oprima el botón del sistema de sensores de estacionamiento para activarlo o desactivarlo. El indicador del botón se enciende cuando el sistema está activado.

Los sensores de esquina frontal, trasero y central trasero comienzan a detectar un obstáculo cuando la palanca de cambios está en **R** y la velocidad del vehículo es inferior a 8 km/h.

Los sensores delanteros de las esquinas y central comienzan a detectar un obstáculo cuando la caja de cambios no está en **P** y la velocidad del vehículo es inferior a 8 km/h.

☒ Activación y desactivación del sistema sensor de estacionamiento

Cuando se fija el modo de alimentación en CONTACTO, el sistema se encuentra en el estado seleccionado anteriormente.

■ Funcionamiento de la pantalla

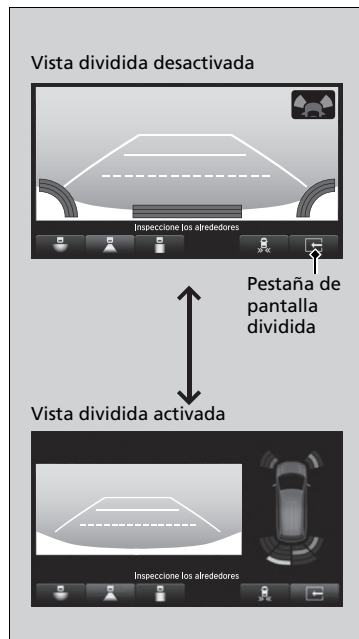



Puede cambiar entre activar y desactivar la vista dividida tocando la pestaña de la pantalla dividida.

☒ Funcionamiento de la pantalla

La pestaña de pantalla dividida desaparece, y la vista dividida vuelve al último modo de visión de cámara bajo las siguientes condiciones:

- Si se apaga el sistema del sensor de estacionamiento.
- Si el sistema presenta un fallo de funcionamiento.

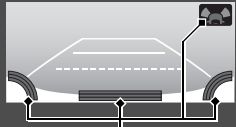
■ Cuando se acorta la distancia entre su vehículo y los obstáculos de detrás

Duración del aviso acústico intermitente	Distancia entre el parachoques y el obstáculo		Indicador	Pantalla de audio/información/ Interfaz de información al conductor
	Sensores de esquina	Sensores centrales		
Moderada	—	Solo atrás: 110-75 cm aprox.	Parpadea en amarillo*1	 <p>Los indicadores se encienden cuando el sensor detecta un obstáculo</p>  <p>*2</p>  <p>*3</p>
Breve	—	75-60 cm aprox.		
Muy breve	60-35 cm aprox.	60-35 cm aprox.	Parpadea en ámbar	
Continuo	35 cm aprox. o menos	35 cm aprox. o menos	Parpadea en rojo	

*1: En esta fase, solo los sensores centrales detectan obstáculos.

*2: Excepto modelos de Oriente Medio

*3: Modelos de Oriente Medio

■ Apagado de todos los sensores traseros

1. Asegúrese de que el sistema de sensores de estacionamiento no esté activado. Pase la modalidad de alimentación a VEHÍCULO APAGADO.
2. Mantenga oprimido el botón del sistema de sensores de estacionamiento y pase la modalidad de alimentación a CONTACTO.
3. Mantenga presionado el botón durante 10 segundos. Suelte el botón cuando el testigo en el botón parpadea.
 - El aviso acústico suena una vez.
4. Oprima nuevamente el botón. El indicador del botón se apaga.
 - El aviso acústico suena dos veces. Los sensores traseros ahora están desactivados.

Para volver a activar los sensores traseros, siga el procedimiento de arriba. El aviso suena tres veces cuando los sensores traseros se vuelven a activar.

►► Apagado de todos los sensores traseros

Al colocar la marcha seleccionada en **R**, el indicador del botón del sistema sensor de estacionamiento parpadea para recordarle que los sensores traseros han sido desactivados.

Monitor de tráfico cruzado*

Supervisa las zonas de las esquinas traseras mediante sensores de radar al dar marcha atrás y le avisa si se detecta un vehículo aproximándose por una esquina trasera.

El sistema resulta especialmente adecuado al salir marcha atrás de una plaza de estacionamiento.

Monitor de tráfico cruzado*

⚠ PRECAUCIÓN

El sistema de alerta de tráfico cruzado está diseñado sólo para su comodidad. El sistema no puede detectar todos los vehículos que se acerquen o evitar todas las posibles colisiones.

No confirmar visualmente que es seguro dar marcha atrás con el vehículo antes de hacerlo realmente puede provocar una colisión. No confíe solo en las alertas sonoras y visuales del sistema al dar marcha atrás.

Mire siempre por los retrovisores a los lados y detrás del vehículo antes de dar marcha atrás.

* No disponible en todos los modelos

■ Funcionamiento del sistema



Cuando se detecta un vehículo aproximándose por una esquina trasera, el monitor de tráfico cruzado le advierte con un aviso acústico y una advertencia en pantalla.

El sistema no detectará un vehículo que se aproxime directamente desde detrás de su vehículo, ni proporcionará alertas para un vehículo detectado si este se mueve directamente detrás del suyo.

El sistema no proporciona alertas para un vehículo que se aleja del suyo, y puede alertar de peatones, bicicletas u objetos fijos.

El sistema se activa cuando:

- La modalidad de alimentación está en CONTACTO.
- El sistema de monitor de tráfico cruzado está encendido.

☒ Activación y desactivación del monitor de tráfico cruzado P. 556

- La caja de cambios está en **R**.
- Su vehículo se desplaza a 5 km/h o una velocidad inferior.

☒ Monitor de tráfico cruzado*

El monitor de tráfico cruzado puede no detectar o retrasar la detección de un vehículo que se aproxima, o puede alertar la detección sin que se aproxime un vehículo en las siguientes condiciones:

- Un obstáculo, como otro vehículo o una pared, situado cerca del parachoques trasero de su vehículo, está bloqueando el alcance del sensor de radar.
- Su vehículo se desplaza a una velocidad de aproximadamente 5 km/h o superior.
- Un vehículo se aproxima a una velocidad distinta a 10-25 km/h aproximadamente.
- El sistema capta interferencias externas tales como sensores de radar de otros vehículos u ondas de radio fuertes transmitidas desde una instalación cercana.
- Las esquinas del parachoques trasero están cubiertas de nieve, hielo, barro o suciedad.
- Cuando las condiciones meteorológicas son adversas.
- Su vehículo está en una pendiente.
- Su vehículo está inclinado debido a una carga pesada en la parte posterior.
- Su vehículo circula marcha atrás hacia un muro, poste, vehículo, etcétera.
- El parachoques trasero o los sensores se han reparado incorrectamente o el parachoques trasero está deformado. El vehículo debe ser inspeccionado en un concesionario.

Para un funcionamiento correcto, mantenga siempre limpia el área de las esquinas del parachoques trasero.

No cubra el área de las esquinas del parachoques trasero con etiquetas o calcomanías.

■ Cuando el sistema detecta un vehículo



En la pantalla de audio/información aparece un icono de la flecha en el lado por el que se aproxima el vehículo.

☒ Monitor de tráfico cruzado*

El aviso acústico de alerta del sistema de sensores de estacionamiento anula el aviso acústico del monitor de tráfico cruzado cuando los sensores de estacionamiento detectan obstáculos en el intervalo más cercano.

☒ Cuando el sistema detecta un vehículo

Si el icono de la esquina inferior derecha cambia a en ámbar cuando la caja de cambios está en **R**, puede que se haya acumulado barro, nieve, hielo u otras partículas en la zona del sensor. El sistema deja de funcionar temporalmente. Compruebe si hay alguna obstrucción en las esquinas del parachoques y limpie a fondo la zona en caso necesario.

Si aparece con la caja de cambios en **R**, puede que haya algún problema en el sistema de monitor de tráfico cruzado. No utilice el sistema y haga que revisen el vehículo en un concesionario.

Si la pantalla permanece igual con la caja de cambios en **R**, puede que haya algún problema en el sistema de la cámara trasera o del monitor de tráfico cruzado. No utilice el sistema y haga que revisen el vehículo en un concesionario.

■ Activación y desactivación del monitor de tráfico cruzado

Puede activar y desactivar el sistema mediante la pantalla de audio/información.

1. Seleccione .
2. Seleccione **Ajustes**.
3. Seleccione **Cámara**.
4. Seleccione **Cámara trasera**.
5. Seleccione **Pantalla de tráfico cruzado**.
6. Seleccione **ACTIV.** o **DESACT.**

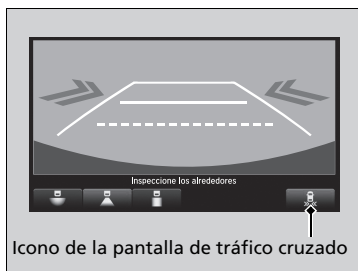

El sistema también se puede activar y desactivar en la pantalla de información/audio pulsando el icono de la pantalla de tráfico cruzado.

Acerca de la cámara trasera con múltiples vistas

La pantalla de audio/información puede mostrar una vista trasera de su vehículo. La pantalla cambia automáticamente a la vista de la zona trasera cuando la marcha seleccionada se pasa a **R**.

Área visualizada en la cámara trasera con múltiples vistas

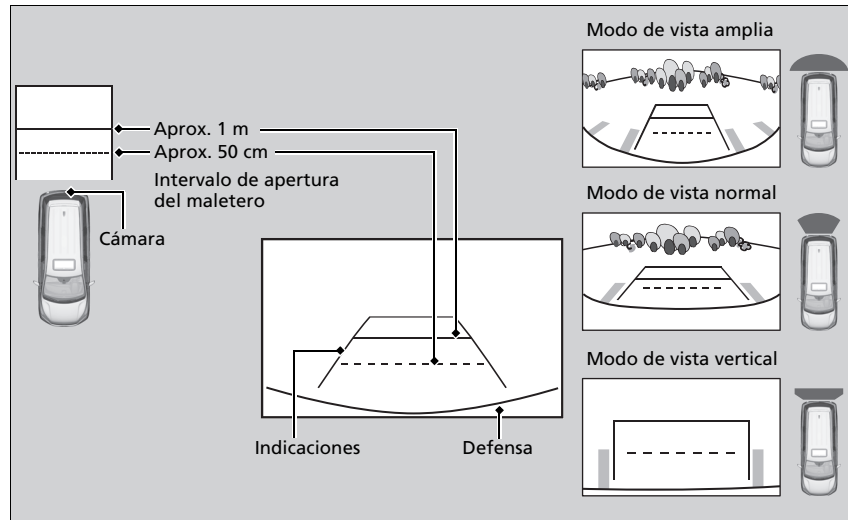

☒ Acerca de la cámara trasera con múltiples vistas

La vista que ofrece la cámara trasera tiene limitaciones. No muestra las esquinas del parachoques ni lo que hay debajo del parachoques. Su lente exclusiva también hace que los objetos parezcan estar más cerca o más lejos de lo que están realmente.

Compruebe visualmente que es seguro dar marcha atrás. Determinadas condiciones (como la meteorología, la iluminación y las altas temperaturas) también pueden limitar la vista trasera. No confíe únicamente en la pantalla de la vista trasera, ya que no proporciona toda la información sobre las condiciones existentes detrás del vehículo.

Si la cámara está cubierta de suciedad, humedad, etc., límpiela con un paño suave y húmedo.

Puede cambiar los ajustes de **Fijo**, **Dinámica** **Ambas** y **DESACT.**

☒ **Funciones personalizadas** P. 392

Fijo: Las líneas de guía aparecen cuando cambia a **R**.

Dinámica: Las pautas se mueven según la dirección del volante.

Ambas: Las pautas aparecen cuando se cambia la posición de la marcha a **R** y las pautas se mueven según la dirección del volante.

DESACT.: Las pautas no aparecen.

Puede ver tres modos distintos de la cámara en la pantalla de vista trasera.

Toque el icono adecuado para cambiar el modo.



: Modo de vista amplia



: Modo de vista normal



: Modo de vista vertical

- Si estaba usando el modo de vista amplia o normal, se activará este mismo modo la próxima vez que cambie a **[R]**.
- Si la última vista utilizada antes de pasar la modalidad de alimentación a APAGADO fue vertical, la próxima vez que se dé el CONTACTO y se cambie a **[R]**, se seleccionará el modo de vista amplia.
- Si la última vez se usó la vista vertical durante más de 10 segundos después de cambiar desde **[R]**, se seleccionará el modo de vista amplia cuando vuelva a cambiar a **[R]**.

▶▶ Acerca de la cámara trasera con múltiples vistas

Puede cambiar los ajustes **Última vez**, **Vista normal** y **Vista amplia**.

▶ **Funciones personalizadas** P. 392

Información sobre el combustible

■ Recomendaciones sobre el combustible

Excepto modelos de Perú^{*1}

Se recomienda gasolina sin plomo de 91 o más octanos

Modelos de Perú^{*2}

Gasolina súper sin plomo de 95 octanos o superior

- *1: El uso de gasolina de menor octanaje puede causar un fuerte y persistente ruido de golpeteo metálico que puede provocar daños en el motor.
- *2: El vehículo está diseñado para funcionar con gasolina sin plomo de alta calidad de 95 octanos como mínimo. Si no se dispone de este octanaje, se puede utilizar provisionalmente gasolina sin plomo de 91 octanos como mínimo. El uso de gasolina sin plomo normal puede ocasionar ruidos metálicos en el motor y provocará un rendimiento inferior del mismo. El uso prolongado de gasolina normal puede provocar daños en el motor.

■ **Capacidad del depósito de combustible: 73,8 L**

☒ Información sobre el combustible

AVISO

El uso de gasolina que contiene plomo presenta los siguientes riesgos:

- Daños en el sistema de escape, incluido el catalizador
- Daños en el motor y el sistema de combustible
- Efectos perjudiciales en el motor y otros sistemas

Suministro

El depósito de combustible no cuenta con un tapón de llenado de combustible. Puede insertar la boquilla de llenado directamente en el cuello del depósito. El depósito se sella cuando se retira la boquilla.



1. Detenga el vehículo con la parte trasera izquierda del mismo al lado del surtidor de la estación de servicio.
2. Apague el motor.
3. Desbloquee la puerta del conductor con el interruptor de bloqueo principal de las puertas o la lengüeta de bloqueo.
 - La tapa del depósito de combustible, situada en el lateral exterior del vehículo, se desbloqueará.
4. Presione firmemente y a continuación suelte en la zona que indica la flecha para liberar la tapa del depósito de combustible.

» Suministro

⚠ ADVERTENCIA

La gasolina es muy inflamable y explosiva. Puede quemarse o herirse gravemente al manipular combustible.

- Pare el motor y manténgalo alejado de fuentes de calor, chispas y llamas.
- Manipule combustible sólo al aire libre.
- Limpie las salpicaduras inmediatamente.

La abertura de llenado de combustible está diseñada para aceptar solamente boquillas de llenado de estaciones de servicio. El uso de tubos de diámetro más pequeño (por ejemplo, los utilizados para bombear combustible para otros usos), u otros dispositivos que no sean los propios de una estación de servicio, puede provocar daños dentro y alrededor de la abertura de llenado.

Modelos de Corea

Si la boquilla de llenado se desactiva repetidamente sin que el depósito esté lleno, puede que el sistema de recuperación de vapores de combustible del surtidor presente algún problema. Pruebe a suministrar en otro surtidor. Si con eso no se soluciona el problema, consulte con un concesionario.

La boquilla de la manguera del surtidor se detiene automáticamente para dejar espacio en el depósito de combustible con objeto de que el combustible no rebose a causa de los cambios de la temperatura del aire.

No siga añadiendo combustible una vez que la boquilla de combustible se haya detenido automáticamente. Si añade más combustible puede superarse la capacidad del depósito de combustible.

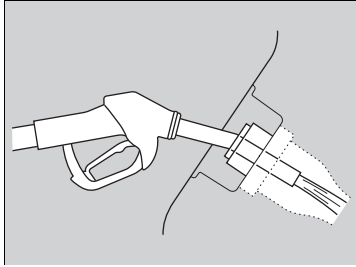

5. Coloque el extremo de la boquilla en la parte inferior de la abertura de llenado y, a continuación, insértelo lenta y completamente.
 - ▶ Asegúrese de que el extremo de la boquilla desciende junto con el tubo de llenado.
 - ▶ Mantenga la boquilla nivelado.
 - ▶ Cuando el depósito esté lleno, la boquilla de llenado se desactivará automáticamente. De esta manera se deja espacio libre en el depósito de combustible en caso de que el combustible se expanda a causa de un cambio de temperatura.
 - ▶ Al terminar, espere unos cinco segundos antes de retirar la boquilla.
6. Cierre la tapa del depósito de combustible con la mano.

☒ Suministro

Utilice la lengüeta de bloqueo o el interruptor de bloqueo centralizado de puertas para desbloquear la tapa del depósito de combustible.

Las puertas del vehículo y la tapa del depósito de combustible se volverán a bloquear automáticamente si se utiliza la función de desbloqueo del control a distancia. Para desactivar esto, abra y cierre la puerta del conductor.

Si tiene que suministrar mediante un contenedor portátil, utilice el embudo proporcionado con el vehículo.

☒ **Suministrar desde un recipiente de combustible portátil** P. 663

Mejora del consumo de combustible y reducción de las emisiones de CO₂

La reducción del consumo de combustible y de las emisiones de CO₂ depende de varios factores, entre los que se incluyen las condiciones de conducción, el peso de la carga, el tiempo de ralentí, los hábitos de conducción y el estado del vehículo. En función de estos y otros factores, puede que no se alcance el consumo de combustible nominal de este vehículo.

Mantenimiento y consumo de combustible

Puede optimizar el consumo de combustible mediante el mantenimiento adecuado de su vehículo.

Siga el programa de mantenimiento y consulte el manual de garantía si es necesario.

➤ Programa de mantenimiento P. 570

- Utilice aceite de motor con la viscosidad recomendada.
 - **Aceite del motor recomendado** P. 581
- Mantenga la presión de los neumáticos especificada.
- No cargue el vehículo con demasiado equipaje.
- Mantenga el vehículo limpio. La acumulación de nieve o barro en los bajos del vehículo supone un aumento del peso y de la resistencia aerodinámica.

➤ Mejora del consumo de combustible y reducción de las emisiones de CO₂

Para determinar el consumo real de combustible durante la conducción se recomienda el cálculo directo.

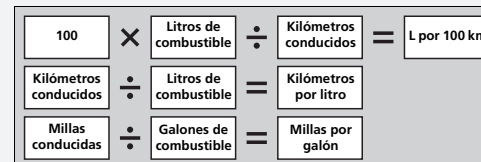

Modelos de países del CCG

Puede mejorar el kilometraje y reducir las emisiones de CO₂ del vehículo siguiendo estos pasos:

- Conduzca el vehículo de manera correcta.
- Realice el mantenimiento regular del vehículo.
- Mantenga una presión adecuada en los neumáticos.
- Evite transportar cargas excesivas.
- Adopte técnicas de conducción eficientes, como conducir a velocidades menores, reducir el tiempo de ralentí y evitar una conducción agresiva.

Mantenimiento

En este capítulo se tratan las operaciones de mantenimiento básico.



Antes de realizar operaciones de servicio

Revisión y mantenimiento	564
Seguridad al realizar el mantenimiento ...	565
Piezas y líquidos usados en las operaciones de mantenimiento	566

Recordatorio de servicio*

Programa de mantenimiento	570
Registro de mantenimiento	577

Operaciones de servicio bajo el cofre

Puntos de mantenimiento bajo el cofre...	578
Apertura del cofre	579
Tapa del compartimento motor	580
Aceite del motor recomendado	581
Comprobación del aceite	582

Llenado del aceite del motor	583
Refrigerante del motor	584
Líquido de la caja de cambios	586
Líquido de frenos	587
Reposición del líquido lavaparabrisas....	588
Filtro de combustible	588
Sustitución de bombillas	589

Comprobación y mantenimiento de las escobillas del limpiaparabrisas

Comprobación y servicio de los neumáticos

Comprobación de los neumáticos	603
Indicadores de desgaste	604
Vida útil de los neumáticos	604
Sustitución de neumáticos y ruedas	605

Intercambio de neumáticos.....	606
--------------------------------	-----

Batería

Mantenimiento del control a distancia

Sustitución de la pila de botón.....	612
--------------------------------------	-----

Mantenimiento del control a distancia y del auricular inalámbrico*

Mantenimiento del sistema de aire acondicionado

Limpieza

Cuidado del interior.....	618
Cuidado del exterior	620

Accesorios y modificaciones

Accesorios	623
Modificaciones	624

* No disponible en todos los modelos

Revisión y mantenimiento

Por su seguridad, realice todas las operaciones de revisión y mantenimiento indicadas para mantener su vehículo en buen estado. Si detecta alguna anomalía (ruido, olor, líquido de frenos insuficiente, restos de aceite en el suelo, etc.) lleve el vehículo a un concesionario para que lo revisen. Remítase al programa de mantenimiento indicado en este manual de usuario para ver información detallada sobre el mantenimiento y las revisiones.

➤ **Programa de mantenimiento** P. 570

■ Tipos de revisiones y mantenimiento

■ Revisiones diarias

Realice revisiones antes de realizar recorridos de larga distancia, al lavar el vehículo o al suministrar.

■ Revisiones periódicas

- Compruebe mensualmente el nivel del líquido de frenos.
 - **Líquido de frenos** P. 587
- Compruebe mensualmente la presión de los neumáticos. Examine el desgaste de la banda de rodadura y si presenta objetos extraños.
 - **Comprobación y servicio de los neumáticos** P. 603
- Compruebe mensualmente el funcionamiento de las luces exteriores.
 - **Sustitución de bombillas** P. 589
- Compruebe el estado de las escobillas del limpiaparabrisas al menos cada seis meses.
 - **Comprobación y mantenimiento de las escobillas del limpiaparabrisas** P. 599

Seguridad al realizar el mantenimiento

Aquí se proporcionan algunas de las precauciones de seguridad más importantes. No obstante, no podemos prevenirle de todos y cada uno de los peligros que pueden ocurrir durante las operaciones de mantenimiento. Solo usted puede decidir si debe realizar una tarea específica.

Seguridad en el mantenimiento

- Para reducir la posibilidad de explosión o incendio, mantenga el tabaco, las chispas y las llamas lejos de la batería y de los componentes relacionados con el combustible.
- Nunca deje trapos, toallas o cualquier otro objeto inflamable debajo del cofre.
 - El calor procedente del motor y del escape puede prenderlos y provocar un incendio.
- Para limpiar los componentes, utilice un desengrasante o un limpiador de piezas de venta comercial, pero no gasolina.
- Lleve protección para los ojos y ropa de protección al trabajar en la batería o con aire comprimido.
- Los gases de escape del motor contienen monóxido de carbono, que es venenoso y puede ser mortal.
 - Haga funcionar el motor solamente si hay una ventilación adecuada.

Seguridad del vehículo

- El vehículo debe estar parado.
 - Compruebe que el vehículo está estacionado en una superficie nivelada, que el freno de estacionamiento está aplicado y que el motor está parado.
- Tenga cuidado para no quemarse con las piezas calientes.
 - Asegúrese de que el motor y el sistema de escape se enfrían completamente antes de tocar las piezas del vehículo.
- Tenga cuidado para no lesionarse con las piezas móviles.
 - No arranque el motor a menos que así se lo indiquen y mantenga las manos y las extremidades lejos de las piezas móviles.

Modelos con parada automática en ralentí

- No abra el cofre con la función de parada automática en ralentí activada.

Seguridad al realizar el mantenimiento

ADVERTENCIA

En caso de que no se realice el mantenimiento adecuado en el vehículo o no se corrija un problema antes de la conducción, se puede provocar un accidente en el que puede resultar herido de gravedad o morir.

Siga siempre las recomendaciones de revisión y mantenimiento y los programas indicados en este manual de usuario.

ADVERTENCIA

Si no se siguen correctamente las instrucciones de mantenimiento y las precauciones se pueden producir lesiones graves e incluso la muerte.

Siga siempre los procedimientos y precauciones indicados en este manual de usuario.

ADVERTENCIA

Su automóvil debe ser inspeccionado y recibir mantenimiento con su concesionario Honda autorizado, de acuerdo a los intervalos de servicio descritos en la póliza de garantía, está detalla el programa de mantenimiento que aplica a su vehículo.

Piezas y líquidos usados en las operaciones de mantenimiento

Para realizar operaciones de mantenimiento y reparación del vehículo se recomienda usar líquidos y piezas originales de Honda. Las piezas originales de Honda se fabrican según los mismos estándares de alta calidad que los vehículos Honda.

» Piezas y líquidos usados en las operaciones de mantenimiento

AVISO

No presione la tapa del motor a la fuerza. Esto puede dañar la tapa del motor y las partes componentes.







Cuando el vehículo haya acumulado la distancia estipulada, verá un mensaje que le recuerda que es hora de realizar el mantenimiento programado del vehículo.

➤ Programa de mantenimiento P. 570

Cuando se acerca el mantenimiento necesario

Aparece un mensaje en la interfaz de información al conductor cada vez que se pasa la modalidad de alimentación a CONTACTO.

Mensaje recordatorio en la interfaz de información al conductor

Mensaje de recordatorio	Explicación	Información
	La distancia acumulada recorrida por el vehículo está entre 8.500 km y 10.000 km. Una vez que cambie de pantalla oprimiendo el botón  o  , el mensaje desaparecerá.	El vehículo debe revisarse y recibir mantenimiento pronto.
	La distancia acumulada recorrida por el vehículo ha superado los 10.000 km sin que se haya realizado el mantenimiento programado. Pulse el botón  o  para cambiar de pantalla.	Asegúrese de que se realiza el mantenimiento programado tan pronto como sea posible.

El indicador de mensajes del sistema (i) se enciende junto con la información de recordatorio de mantenimiento.

* No disponible en todos los modelos

■ Restablecimiento de la pantalla

Restablezca la pantalla del recordatorio de mantenimiento si ha realizado usted mismo el mantenimiento.

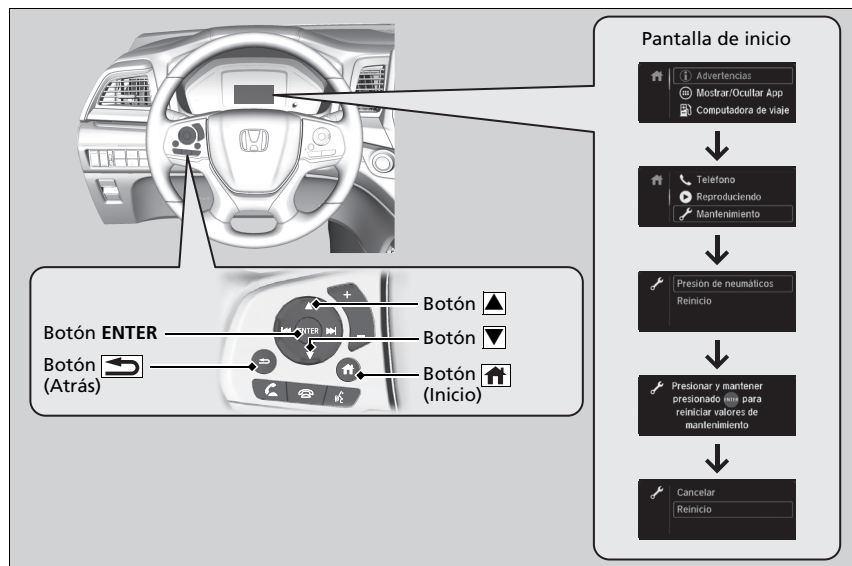



1. Pase la modalidad de alimentación a CONTACTO.
2. Pulse repetidamente el botón **ENTER** hasta que aparezca la pantalla inicial.
3. Seleccione **Mantenimiento** pulsando el botón ▲/▼ varias veces y pulse **ENTER**.
4. Seleccione **Reinicio** con el botón ▲/▼ y pulse **ENTER**.

► Restablecimiento de la pantalla

La pantalla del recordatorio de mantenimiento se restablecerá en el concesionario una vez que se haya realizado el mantenimiento necesario. Si el mantenimiento no se realiza en un concesionario, deberá restablecer la pantalla usted mismo.

Puede restablecer el indicador de mantenimiento requerido utilizando la pantalla del sistema de audio/información.

► **Funciones personalizadas** P. 392

5. Aparece la pantalla de restablecimiento del recordatorio de mantenimiento.
6. Mantenga presionado el botón **ENTER** durante aproximadamente 10 segundos para entrar en el modo de restablecimiento.
7. Pulse el botón / para seleccionar **Reinicio** y pulse **ENTER**.
 - ▶ Si desea cancelar la modalidad de reinicio de la pantalla de mantenimiento necesario, seleccione **Cancelar**.

La información de recordatorio de mantenimiento aparece cada vez que pase el modo de alimentación a CONTACTO.

Programa de mantenimiento

El programa de mantenimiento establece el mantenimiento mínimo necesario que se debe realizar para garantizar el correcto funcionamiento del vehículo. Debido a las diferencias geográficas y climáticas, es posible que se requieran operaciones adicionales. Consulte el manual de garantía para ver una descripción más detallada.

El trabajo de mantenimiento debe ser realizado por técnicos bien equipados y capacitados. Su concesionario autorizado cumple todos estos requisitos.

Modelos de México

Mantenimiento a la distancia o al tiempo indicados, lo que ocurra primero.	km X 1.000	20	40	60	80	100	120	140	160	180	200
	meses	12	24	36	48	60	72	84	96	108	120
Sustituir el aceite del motor	Normal	Cada 10.000 km o 1 año									
	Riguroso* ¹	Cada 5.000 km o 6 meses									
Sustituir el filtro de aceite del motor	Normal	Cada 20.000 km o 2 años									
	Riguroso* ¹	Cada 10.000 km o 1 año									
Añada producto limpiador de inyectores original	Cada 10.000 km o 1 año										
Cambiar el cartucho del filtro de aire	Cada 30.000 km										
Revisar el juego de taqués	Cada 40.000 km										
Cambiar el filtro de combustible	Normal	Cada 120.000 km									
	Riguroso* ²	Cada 80.000 km									
Cambiar las bujías	Cada 100.000 km										
Cambiar la correa de la distribución e inspeccionar la bomba de agua						•					•
Revisar las correas de tracción		•		•		•		•		•	•
Cambiar el refrigerante del motor	Cada 200.000 km o 10 años y a partir de entonces cada 100.000 km o 5 años										

*1: Consulte la página 576 para obtener información acerca de los cambios en condiciones rigurosas.

*2: Se recomienda cambiar el filtro de combustible si piensa que el combustible utilizado está contaminado con polvo, etc., ya que el filtro puede obstruirse antes.

Modelos de México

Mantenimiento a la distancia o al tiempo	km X 1.000	20	40	60	80	100	120	140	160	180	200
indicados, lo que ocurra primero.	meses	12	24	36	48	60	72	84	96	108	120
Cambiar el líquido de la caja de cambios		Cada 80.000 km o 4 años y a partir de entonces cada 40.000 km o 2 años									
Revisar los frenos delanteros y traseros		Cada 10.000 km o 6 meses									
Cambiar el líquido de frenos		Cada 3 años									
Cambiar el filtro de polvo y polen		•	•	•	•	•	•	•	•	•	•
Intercambiar los neumáticos (comprobar su inflado y estado al menos una vez al mes)		Cada 10.000 km									
Comprobar visualmente los elementos siguientes:											
Extremos de la barra de acoplamiento, caja de engranajes de la dirección y guardapolvos		Cada 10.000 km o 6 meses									
Componentes de la suspensión		Cada 10.000 km o 6 meses									
Guardapolvos de los palieres		Cada 10.000 km o 6 meses									
Tubos flexibles y tuberías de los frenos (incluido ABS)		•	•	•	•	•	•	•	•	•	•
Estado y niveles de todos los líquidos		•	•	•	•	•	•	•	•	•	•
Sistema de escape		•	•	•	•	•	•	•	•	•	•
Tuberías de combustible y conexiones		•	•	•	•	•	•	•	•	•	•

Modelos de países del CCG

Mantenimiento a la distancia o al tiempo indicados, lo que ocurra primero.	km X 1.000	20	40	60	80	100	120	140	160	180	200
	meses	12	24	36	48	60	72	84	96	108	120
Cambiar el aceite del motor* ¹	Normal	Cada 10.000 km o 1 año									
	Riguroso* ²	Cada 5.000 km o 6 meses									
Cambiar el filtro de aceite del motor* ¹	Normal	Cada 20.000 km o 2 años									
	Riguroso* ²	Cada 10.000 km o 1 año									
Añada producto limpiador de inyectores original* ³	Cada 10.000 km o 1 año										
Cambiar el cartucho del filtro de aire	Cada 30.000 km										
Revisar el juego de taqués	Cada 40.000 km										
Cambiar el filtro de combustible	Normal	Cada 100.000 km									
	Riguroso* ⁴	Cada 50.000 km									
Cambiar las bujías	Cada 100.000 km										
Cambiar la correa de la distribución e inspeccionar la bomba de agua						•					•
Revisar las correas de tracción		•		•		•		•		•	•
Cambiar el refrigerante del motor	Cada 200.000 km o 10 años y a partir de entonces cada 100.000 km o 5 años										

*1: El programa riguroso solamente se requiere en algunos países: consulte el manual de garantía local.

*2: Consulte la página 576 para obtener información acerca de los cambios en condiciones rigurosas.

*3: Modelos de Bahrein y Arabia Saudí

*4: Se recomienda cambiar el filtro de combustible si piensa que el combustible utilizado está contaminado con polvo, etc., ya que el filtro puede obstruirse antes.

Modelos de países del CCG

Mantenimiento a la distancia o al tiempo indicados, lo que ocurra primero.	km X 1.000 meses	20	40	60	80	100	120	140	160	180	200
Cambiar el líquido de la caja de cambios		Cada 80.000 km o 4 años y a partir de entonces cada 40.000 km o 2 años									
Revisar los frenos delanteros y traseros		Cada 10.000 km o 6 meses									
Cambiar el líquido de frenos		Cada 3 años									
Cambiar el filtro de polvo y polen		•	•	•	•	•	•	•	•	•	•
Intercambiar los neumáticos (comprobar su inflado y estado al menos una vez al mes)		Cada 10.000 km									
Comprobar visualmente los elementos siguientes:											
Extremos de la barra de acoplamiento, caja de engranajes de la dirección y guardapolvos		Cada 10.000 km o 6 meses									
Componentes de la suspensión		Cada 10.000 km o 6 meses									
Guardapolvos de los palieres		Cada 10.000 km o 6 meses									
Nivel de electrólito de la batería		Cada 10.000 km o 6 meses									
Tubos flexibles y tuberías de los frenos (incluido ABS)											
Estado y niveles de todos los líquidos		•	•	•	•	•	•	•	•	•	•
Sistema de escape		•	•	•	•	•	•	•	•	•	•
Tuberías de combustible y conexiones											

Excepto modelos de México y países del CCG

Mantenimiento a la distancia o al tiempo indicados, lo que ocurra primero.	km X 1.000	20	40	60	80	100	120	140	160	180	200
	meses	12	24	36	48	60	72	84	96	108	120
Cambiar el aceite del motor*1	Normal	Cada 10.000 km o 1 año									
	Riguroso*2	Cada 5.000 km o 6 meses									
Cambiar el filtro de aceite del motor*1	Normal	Cada 20.000 km o 2 años									
	Riguroso*2	Cada 10.000 km o 1 año									
Añada producto limpiador de inyectores original*3, *4	Cada 10.000 km o 1 año										
Cambiar el cartucho del filtro de aire	Cada 30.000 km										
Revisar el juego de taqués	Cada 40.000 km										
Cambiar el filtro de combustible*5	Normal	Cada 100.000 km									
	Riguroso*6	Cada 50.000 km									
Cambiar el filtro de combustible*7	Normal	Cada 120.000 km									
	Riguroso*6	Cada 80.000 km									
Cambiar las bujías	Cada 100.000 km										
Cambiar la correa de la distribución e inspeccionar la bomba de agua						•					•
Revisar las correas de tracción		•		•		•		•		•	•
Cambiar el refrigerante del motor	Cada 200.000 km o 10 años y a partir de entonces cada 100.000 km o 5 años										

*1: El programa riguroso solamente se requiere en algunos países: consulte el manual de garantía local.

*2: Consulte la página 576 para obtener información acerca de los cambios en condiciones rigurosas.

*3: Modelos de Gran Caimán, Honduras, Nicaragua, Nigeria, Perú y Guatemala

*4: **Modelos de Paraguay**

Es posible que sea necesario el uso regular de limpiadores de inyectores. Dependerá de la calidad del combustible utilizado. Póngase en contacto con su concesionario para obtener más detalles.

*5: Modelos de América del Sur

*6: Se recomienda cambiar el filtro de combustible si piensa que el combustible utilizado está contaminado con polvo, etc., ya que el filtro puede obstruirse antes.

*7: Salvo modelos de América del Sur

Excepto modelos de México y países del CCG

Mantenimiento a la distancia o al tiempo indicados, lo que ocurra primero.	km X 1.000 meses	20	40	60	80	100	120	140	160	180	200
Cambiar el líquido de la caja de cambios		Cada 80.000 km o 4 años y a partir de entonces cada 40.000 km o 2 años									
Revisar los frenos delanteros y traseros		Cada 10.000 km o 6 meses									
Cambiar el líquido de frenos		Cada 3 años									
Cambiar el filtro de polvo y polen		•	•	•	•	•	•	•	•	•	•
Intercambiar los neumáticos (comprobar su inflado y estado al menos una vez al mes)		Cada 10.000 km									
Comprobar visualmente los elementos siguientes:											
Extremos de la barra de acoplamiento, caja de engranajes de la dirección y guardapolvos		Cada 10.000 km o 6 meses									
Componentes de la suspensión		Cada 10.000 km o 6 meses									
Guardapolvos de los palieres		Cada 10.000 km o 6 meses									
Tubos flexibles y tuberías de los frenos (incluido ABS)											
Estado y niveles de todos los líquidos		•	•	•	•	•	•	•	•	•	•
Sistema de escape											
Tuberías de combustible y conexiones											

Todos los modelos

Si se conduce el vehículo en condiciones rigurosas, se debe aplicar el programa de mantenimiento indicado como Riguroso a los elementos siguientes.

Elementos	Condición
Aceite del motor y filtro	A, B, C, D y E

» Programa de mantenimiento

Las condiciones se consideran rigurosas cuando se conduce:

- A. Menos que 8 km por recorrido o, a temperaturas bajo cero, menos que 16 km por recorrido.
- B. A temperaturas extremadamente altas, por encima de 35°C.
- C. Haciendo un uso frecuente del ralentí o con largos periodos de paradas y arranques.
- D. Con un remolque, con la baca cargada o en zonas montañosas.
- E. En carreteras con barro, polvorientas o tratadas con sal.

Registro de mantenimiento

Pida al concesionario donde se realiza el mantenimiento que registre aquí todo el mantenimiento necesario. Guarde los recibos de todos los trabajos realizados en su vehículo.

Km o meses	Fecha	Firma o sello
20.000 km (o 12 meses)		
40.000 km (o 24 meses)		
60.000 km (o 36 meses)		
80.000 km (o 48 meses)		
100.000 km (o 60 meses)		
120.000 km (o 72 meses)		
140.000 km (o 84 meses)		
160.000 km (o 96 meses)		
180.000 km (o 108 meses)		
200.000 km (o 120 meses)		

Puntos de mantenimiento bajo el cofre

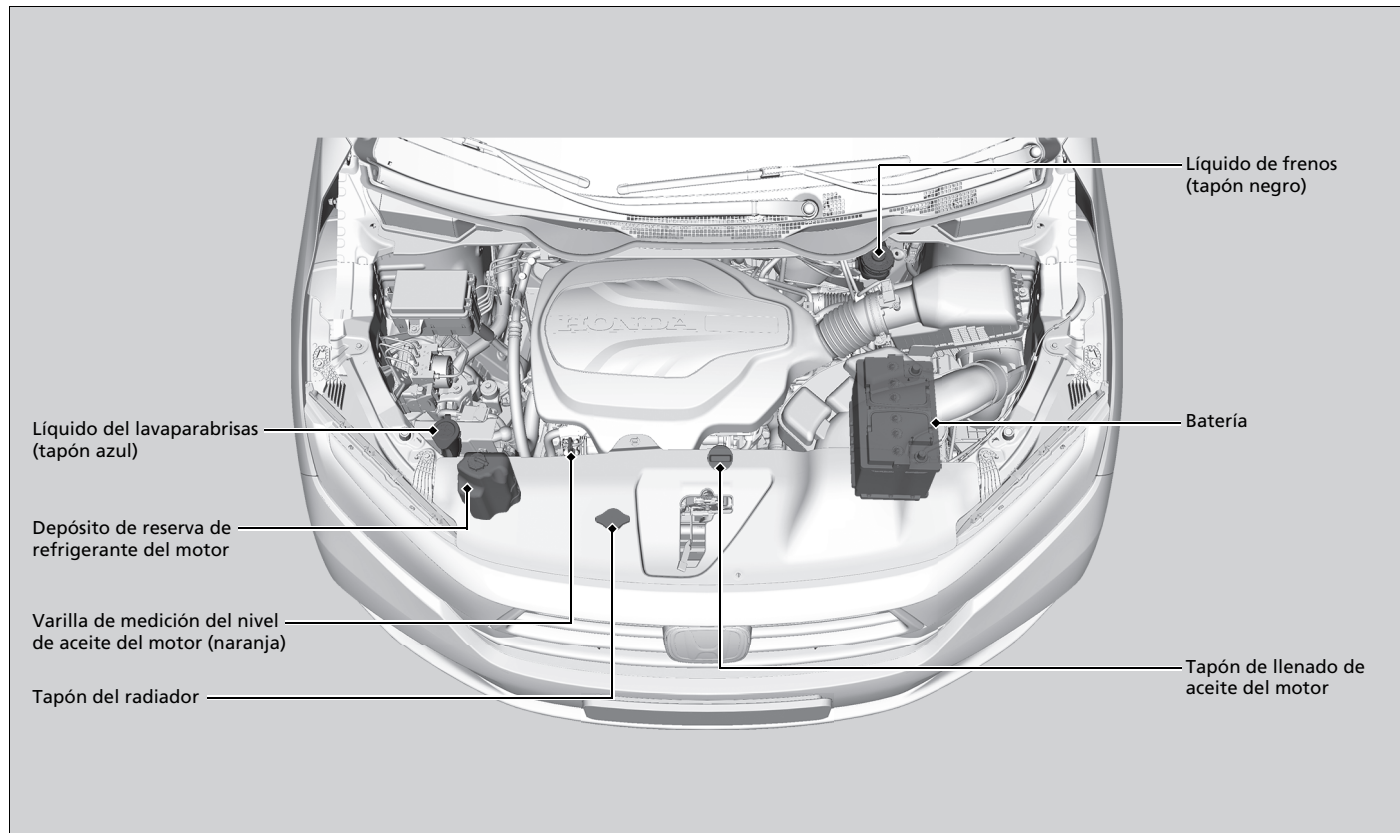

Apertura del cofre

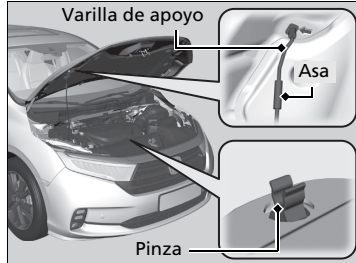
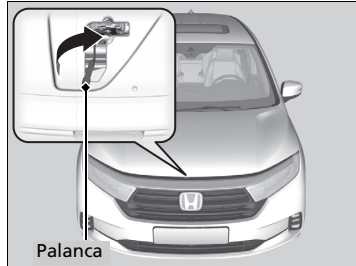
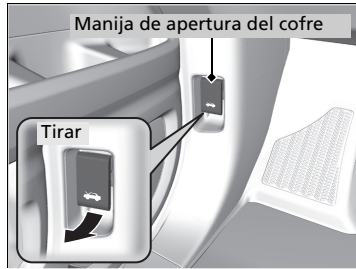

1. Estacione el vehículo en una superficie nivelada y aplique el freno de estacionamiento.
2. Tire de la palanca de liberación del cofre bajo la esquina exterior inferior del salpicadero del lado del conductor.
 - El cofre se abrirá ligeramente.
3. Tire hacia arriba de la palanca del cerrojo del cofre (ubicado debajo del borde frontal del cofre hacia el centro) y levante el cofre. Una vez levantado el cofre ligeramente, puede tirar de la palanca.
4. Saque la varilla de apoyo de la pinza con ayuda del asa. Coloque la varilla de apoyo en el cofre.

Para cerrar, retire la varilla de apoyo, introdúzcala en la pinza y baje suavemente el cofre. Quite la mano a una altura aproximada de 30 cm y deje que el cofre se cierre.

►►Apertura del cofre

AVISO

No abra el cofre cuando los brazos del limpiaparabrisas estén levantados. El cofre golpeará los limpiaparabrisas y podría dañar el cofre o los limpiaparabrisas.

AVISO

No presione la tapa del motor a la fuerza. Esto puede dañar la tapa del motor y las partes componentes.

Al cerrar el cofre, compruebe que queda bien asegurado.

Si la palanca del cerrojo del cofre está dura o si puede abrir el cofre sin levantar la palanca, se deberá limpiar y lubricar el mecanismo del cerrojo.

Modelos con parada automática en ralentí

No abra el cofre con la función de parada automática en ralentí activada.

Tapa del compartimento motor

Las piezas componentes del compartimento motor están protegidas por una tapa. Puede que tenga que quitar la tapa al realizar ciertos trabajos de mantenimiento. Tire hacia arriba de la tapa del compartimento motor y retírela de los pasadores.

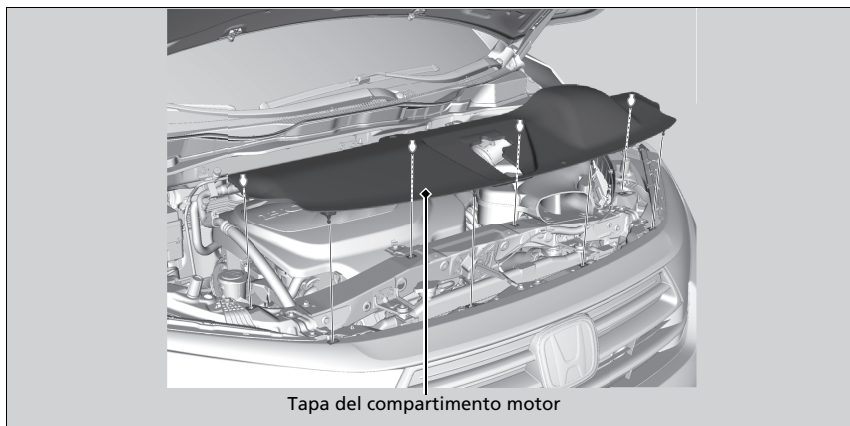

Aceite del motor recomendado

El aceite es un factor esencial para el rendimiento y la vida útil del motor. Si conduce el vehículo con aceite insuficiente o deteriorado, el motor puede averiarse o resultar dañado.

- **Aceite de motor genuino de Honda**
- **Aceite SM de servicio API o de grado superior para consumo de combustible óptimo**

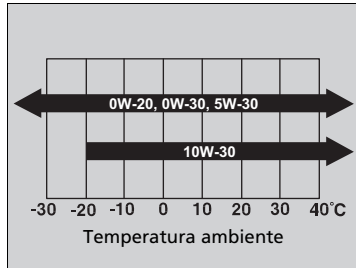

Utilice aceite de motor original de Honda u otro aceite del motor comercial del grado de viscosidad adecuado para la temperatura ambiente según se indica.

El aceite 0W-20 está formulado para mejorar el consumo de combustible.

☒ Aceite del motor recomendado

Aditivos del aceite del motor

El vehículo no requiere aditivos del aceite. De hecho, pueden afectar negativamente al rendimiento y a la vida útil del motor.

Comprobación del aceite

Le recomendamos que compruebe el nivel de aceite del motor cada vez que suministre.

Estacione el vehículo en una superficie nivelada.

Espere unos tres minutos después de parar el motor para comprobar el nivel de aceite.

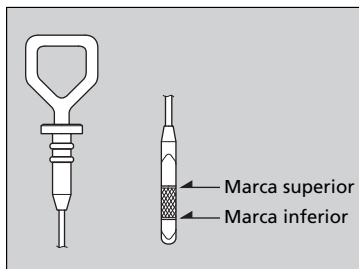
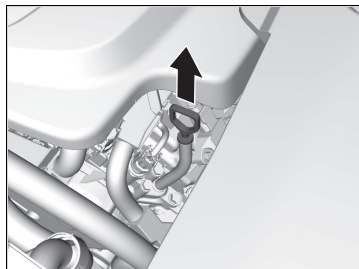

1. Retire la varilla de medición del nivel de aceite (naranja).
2. Limpie la varilla de medición del nivel con un paño limpio o una toalla de papel.
3. Introduzca la varilla de medición del nivel hasta el fondo en su orificio.
4. Retire de nuevo la varilla de medición del nivel y compruebe el nivel. Debería encontrarse entre las marcas superior e inferior. Añada aceite según sea necesario.

Comprobación del aceite

Si el nivel de aceite está cerca de la marca inferior o por debajo de ella, añada aceite lentamente con cuidado de no superar el nivel correcto.

El consumo de aceite depende de cómo se conduce el vehículo y de las condiciones climáticas y de las carreteras. El consumo de aceite puede ser de hasta 1 litro por 1.000 km. Es probable que el consumo de aceite sea mayor con el motor nuevo.

Llenado del aceite del motor

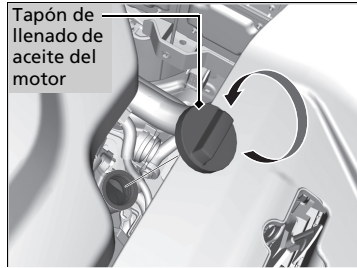

1. Desenrosque y retire el tapón de llenado de aceite del motor.
2. Añada aceite lentamente.
3. Vuelva a colocar el tapón de llenado de aceite del motor y apriételo bien.
4. Espere tres minutos y vuelva a comprobar la varilla de medición del nivel de aceite del motor.

⊗Llenado del aceite del motor

AVISO

No añada aceite del motor por encima de la marca superior. Si se supera el nivel correcto de aceite del motor, pueden producirse fugas y daños en el motor.

Si se producen derrames de aceite, límpielos de inmediato. Las salpicaduras de aceite pueden dañar los componentes del compartimento motor.

Refrigerante del motor

**Refrigerante especificado:
Anticongelante/refrigerante Honda tipo 2 para todo el año**

Este refrigerante viene ya mezclado con el 50% de anticongelante y el 50% de agua. No añada anticongelante puro ni agua.

Le recomendamos que compruebe el nivel de refrigerante del motor cada vez que suministre. Compruebe en primer lugar el depósito de reserva. Si está completamente vacío, compruebe también el nivel de refrigerante en el radiador. Añada refrigerante del motor según sea necesario.

■ Depósito de reserva

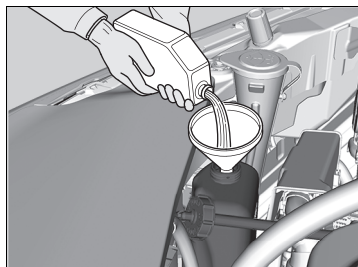
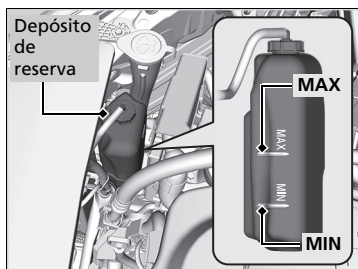

- Asegúrese de que el motor y el radiador están fríos.**
- Compruebe la cantidad de refrigerante en el depósito de reserva.
 - Si el nivel de refrigerante está por debajo de la marca **MIN**, añada el refrigerante especificado hasta que alcance la marca **MAX**.
- Compruebe si el sistema de refrigeración presenta fugas.

» Refrigerante del motor

⚠ ADVERTENCIA

Retirar el tapón del radiador mientras el motor está caliente puede hacer que el refrigerante salga pulverizado y le provoque quemaduras graves.

Deje siempre que el motor y el radiador se enfríen antes de retirar el tapón del radiador.

AVISO

Si se prevén temperaturas constantes inferiores a -30°C , la mezcla de refrigerante se debe cambiar a una concentración superior. Póngase en contacto con su concesionario Honda para obtener más información sobre la mezcla de refrigerante adecuada.

Si el anticongelante/refrigerante Honda no está disponible, puede usar otro refrigerante no silicatado de una marca importante como sustituto temporal. Compruebe que se trata de un refrigerante de alta calidad recomendado para motores de aluminio. El uso continuado de un refrigerante que no sea de Honda puede producir corrosión, provocando fallos de funcionamiento o averías en el sistema de refrigeración. Asegúrese de que se lava y se rellena el sistema de refrigeración con anticongelante/refrigerante Honda lo antes posible.

No agregue inhibidores de oxidación ni otros aditivos al sistema de refrigeración del vehículo. Podrían no ser compatibles con el refrigerante o con los componentes del motor.

Radiador

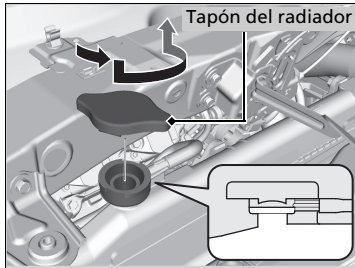

1. **Asegúrese de que el motor y el radiador están fríos.**
2. Retire la tapa del compartimento motor.
 ➤ **Tapa del compartimento motor** P. 580
3. Gire hacia la izquierda 1/8 el tapón del radiador y deje que salga la presión del sistema de refrigeración.
4. Empújelo hacia abajo y gire a izquierdas el tapón del radiador para retirarlo.
5. El nivel de refrigerante debe llegar hasta la base del cuello de llenado. Añada refrigerante si el nivel es bajo.
6. Vuelva a colocar el tapón del radiador y apriételo bien.

►►Radiador

AVISO

Vierta el líquido lentamente y con cuidado para evitar las salpicaduras. Limpie inmediatamente las salpicaduras que puedan producirse, ya que pueden dañar componentes del compartimento motor.

Líquido de la caja de cambios

■ Líquido de la caja de cambios automática

Líquido especificado: Honda ATF-Type 2 (líquido de caja de cambios automática)

Haga que un concesionario revise el nivel del líquido y lo reponga si es necesario. Siga los intervalos de cambio de líquido de la caja de cambios automática indicados en el mantenimiento programado del vehículo.

📄 **Programa de mantenimiento** P. 570

No intente comprobar o cambiar el líquido de la caja de cambios automática por sí mismo.

⌘ Líquido de la caja de cambios automática

AVISO

No mezcle Honda ATF-Type 2 con otros líquidos de caja de cambios.

El uso de un líquido de caja de cambios distinto de Honda ATF-Type 2 puede afectar de forma negativa al funcionamiento y a la vida útil de la caja de cambios del vehículo, pudiéndose producir daños en la caja de cambios. Cualquier daño causado por el uso de un líquido de caja de cambios que no sea equivalente a Honda ATF-Type 2 quedará excluido de la garantía de vehículos nuevos de Honda.

Líquido de frenos

Líquido especificado: Líquido de frenos con DOT3 o DOT4

Comprobación del líquido de frenos

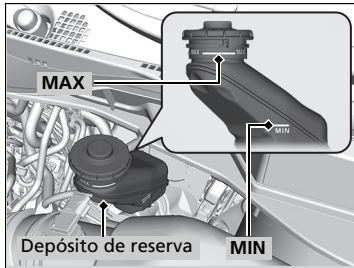

El nivel del líquido debe estar entre las marcas **MIN** y **MAX** en el lateral del depósito de reserva.

☒ Líquido de frenos

AVISO

El líquido de frenos marcado como **DOT 5** no es compatible con el sistema de frenos de su vehículo y puede provocar daños importantes.

Le recomendamos utilizar un producto genuino.

Si el nivel del líquido de frenos está en la marca **MIN** o por debajo, lleve el vehículo a un concesionario cuanto antes para que comprueben si hay fugas o si las pastillas de freno están desgastadas.

Reposición del líquido lavaparabrisas

Compruebe la cantidad de líquido lavaparabrisas mirando el depósito.

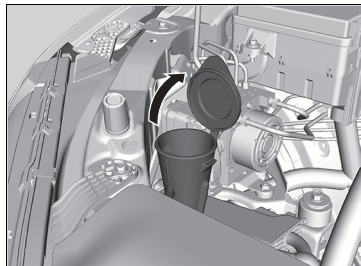

Si el nivel es bajo, rellene el depósito del lavaparabrisas.

Vierta el líquido lavaparabrisas con cuidado. No llene el depósito en exceso.

Filtro de combustible

Cambie el filtro de combustible siguiendo las recomendaciones de tiempo y distancia del programa de mantenimiento.

El filtro de combustible debe cambiarlo un técnico calificado. El combustible del sistema puede salir pulverizado y crear una situación de peligro si no se manipulan correctamente todas las conexiones de las tuberías de combustible.

►► Reposición del líquido lavaparabrisas

AVISO

No use anticongelante de motor ni una solución de vinagre/ agua en el depósito del lavaparabrisas.

El anticongelante puede dañar la pintura del vehículo. Una solución de vinagre/agua puede dañar la bomba del lavaparabrisas.

Use solo líquido lavaparabrisas de venta en establecimientos comerciales.

Evite el uso prolongado de agua dura para prevenir la formación de depósitos de cal.

Faros

Los faros son de tipo LED. El conjunto de luces se debe revisar y remplazar en un concesionario Honda autorizado.

Luces antiniebla *

Las luces antiniebla son de tipo LED. El conjunto de luces se debe revisar y remplazar en un concesionario Honda autorizado.

Luces de posición/luces de conducción de día

Las luces de posición/conducción de día son tipo LED. El conjunto de las luces se debe revisar y sustituir en un concesionario Honda autorizado.

Faros

La alineación de los faros se establece en fábrica y no es necesario ajustarla. Sin embargo, si suele transportar objetos pesados en el maletero, la alineación deberá ser reajustada por un técnico calificado o en un concesionario.

Ajuste inicial del testigo



* No disponible en todos los modelos

Bombillas de intermitentes delanteros

Al reemplazar las bombillas, utilice las siguientes.

Intermitente delantero: 28/8 W (ámbar)

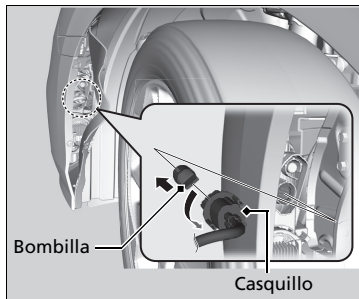
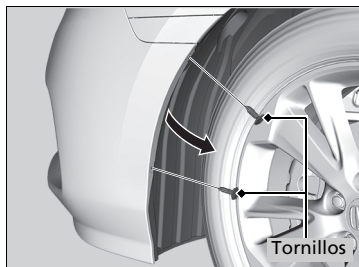

1. Gire el volante por completo hacia el lado opuesto a la luz que va a sustituir.

Lado del acompañante: Gire el volante a la izquierda.

Lado del conductor: Gire el volante a la derecha.

2. Retire los tornillos y vuelva a colocar el guardabarros en su sitio.

3. Gire el casquillo hacia la izquierda y extráigalo.

4. Retire la bombilla dañada e introduzca una nueva.

Bombillas de luces de posición laterales delanteras

Al reemplazar la bombilla, utilice la siguiente.

Luz de posición lateral delantera: 3 CP

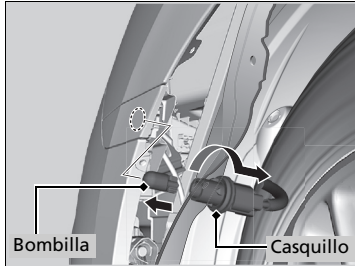
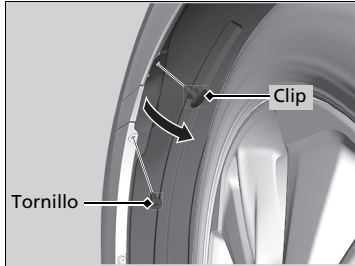

1. Gire el volante por completo hacia el lado opuesto a la luz que va a sustituir.
Lado del acompañante: Gire el volante a la izquierda.
Lado del conductor: Gire el volante a la derecha.
2. Desmonte el clip y el tornillo de sujeción, y tire hacia atrás del guardabarros interior.
3. Gire el casquillo hacia la izquierda y extráigalo.
4. Retire la bombilla dañada e introduzca una nueva.

Intermitentes laterales/luces de emergencia

Los intermitentes de los retrovisores de las puertas son de tipo LED. El conjunto de las luces se debe revisar y sustituir en un concesionario Honda autorizado.

►► Bombillas de luces de posición laterales delanteras

Clip de sujeción

Presione hacia abajo el pasador central hasta que se escuche un clic para desbloquearlo.

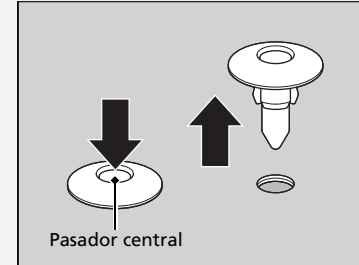

Empuje el pasador central para bloquear el clip. A continuación, introduzca el clip en el orificio y presione el pasador central hasta que quede plano.

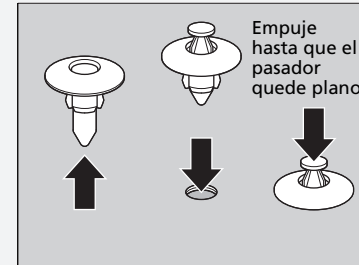

Bombillas de luces de freno, intermitentes traseros y posición laterales traseras/luces traseras

Al reemplazar las bombillas, utilice las siguientes.

Luz de freno: 21 W

Intermitente trasero: 21 W

Luces de posición laterales traseras/luces traseras: LED

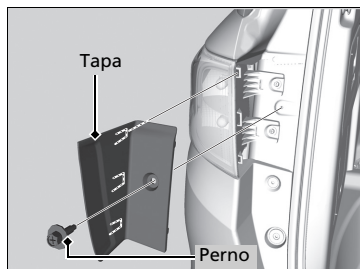

1. Use un desarmador de estrella para retirar el tornillo.
2. Retire la tapa del pilar trasero.

► Bombillas de luces de freno, intermitentes traseros y posición laterales traseras/luces traseras

Las luces de posición laterales traseras/luces traseras son de tipo LED. El conjunto de las luces se debe revisar y sustituir en un concesionario Honda autorizado.

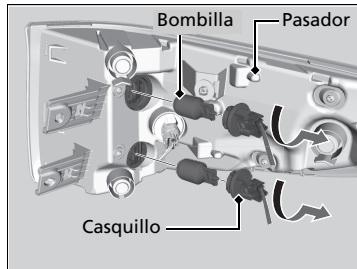
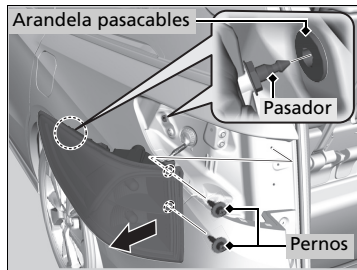

3. Use un desarmador de estrella para retirar los tornillos.
4. Tire del conjunto de la luz para girar alrededor de la arandela pasacable y retire desde el pilar trasero.
5. Gire el casquillo hacia la izquierda y extráigalo. Retire la bombilla antigua.
6. Inserte una bombilla nueva y gire el casquillo hacia la derecha.
7. Deslice el conjunto de luces sobre la guía de la carrocería.
8. Alinee el pasador con la arandela de la carrocería; a continuación, presione hacia adentro hasta que quede completamente asentado.

Bombillas de las luces de marcha atrás y traseras

Al reemplazar las bombillas, utilice las siguientes.

Luz de marcha atrás: 21 W
Traseras: LED

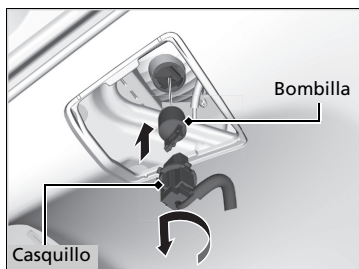
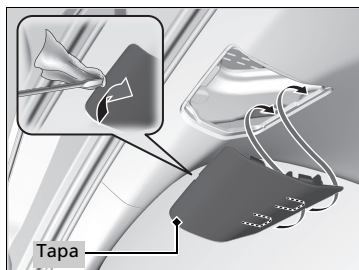

1. Retire la tapa haciendo palanca en el borde con un desarmador de punta plana.
 - Envuelva el desarmador de punta plana en un paño para que no se produzcan daños.
2. Gire el casquillo hacia la izquierda y extráigalo.
3. Retire la bombilla dañada e introduzca una nueva.

► Bombillas de las luces de marcha atrás y traseras

Las luces traseras son de tipo LED. El conjunto de las luces se debe revisar y sustituir en un concesionario Honda autorizado.

Luz de matrícula trasera

Las luces de la matrícula trasera son de tipo LED. El conjunto de las luces se debe revisar y sustituir en un concesionario Honda autorizado.

Tercera luz de freno

La tercera luz de freno es de tipo LED. El conjunto de las luces se debe revisar y sustituir en un concesionario Honda autorizado.

Otras bombillas

■ Bombillas de luces de lectura delanteras

Al reemplazar las bombillas, utilice las siguientes.

Luz de mapa delantera: 5 W

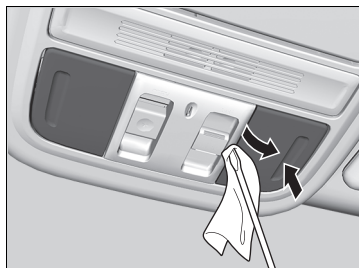

1. Haga palanca en el borde de la tapa con un desarmador de punta plana para desmontarla.

► Envuelva el desarmador de punta plana en un paño para que no se produzcan daños.

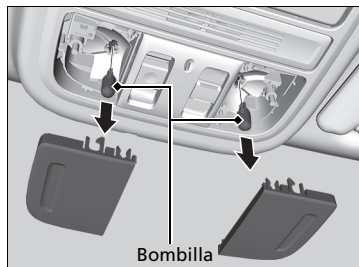

2. Retire la bombilla dañada e introduzca una nueva.

■ Bombillas de luces de lectura traseras

Al reemplazar las bombillas, utilice las siguientes.

Luz de lectura trasera: 5 W



1. Haga palanca en el borde de la tapa con un desarmador de punta plana para desmontarla.

► Envuelva el desarmador de punta plana en un paño para que no se produzcan daños.

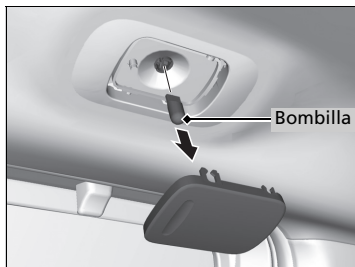

2. Retire la bombilla dañada e introduzca una nueva.

■ Bombillas de la luz del espejo de cortesía

Al reemplazar las bombillas, utilice las siguientes.

Luz del espejo de cortesía: 1,4 W

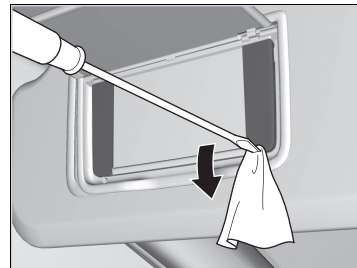

1. Haga palanca en el borde de la tapa con un desarmador de punta plana para desmontarla.

► Envuelva el desarmador de punta plana en un paño para que no se produzcan daños.

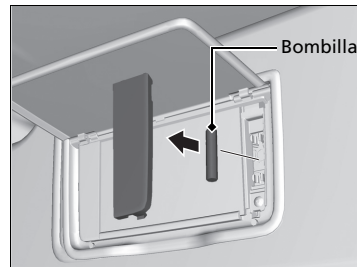

2. Retire la bombilla dañada e introduzca una nueva.

■ Bombilla de la luz de la guantera

Cuando sustituya la bombilla, use la siguiente.

Luz de la guantera: 1,4 W

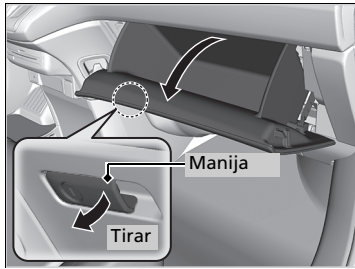

1. Abra la guantera.

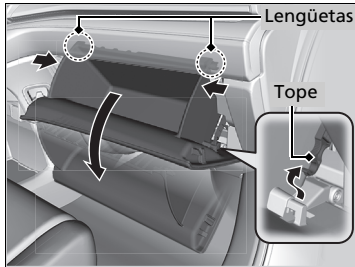

2. Empuje el tope de la guantera en el lado del acompañante para sacarlo de la guantera.
3. Desenganche las dos lengüetas presionando cada panel lateral.
4. Gire y aparte la guantera.

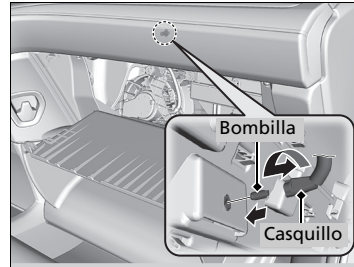

5. Gire el casquillo a la izquierda para desmontarlo.
6. Desmonte la bombilla dañada e introduzca una nueva.

■ Bombilla de la luz del compartimento de la consola

Cuando sustituya la bombilla, use la siguiente.

Luz del compartimento de la consola: 1,4 W

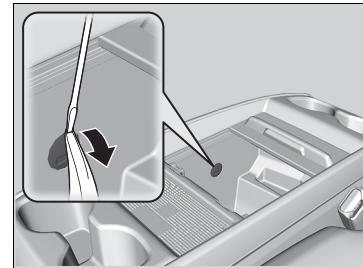

1. Abra el compartimento de la consola.
2. Haga palanca en el borde de la lente con un desarmador de punta plana para extraerla.
 - Envuelva el desarmador de punta plana en un paño para que no produzca daños.

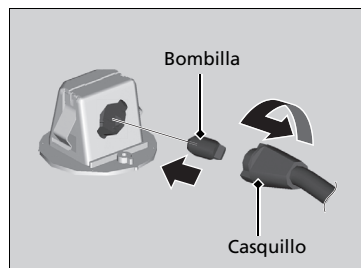

3. Gire el casquillo a la izquierda para desmontarlo.
4. Desmonte la bombilla dañada e introduzca una nueva.

■ Bombilla de la luz del maletero

Al reemplazar la bombilla, utilice la siguiente.

Luz del maletero: 8 W

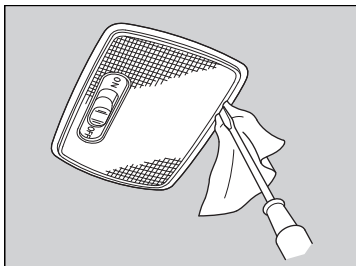

1. Haga palanca en el borde de la tapa con un desarmador de punta plana para desmontarla.
 - Envuelva el desarmador de punta plana en un paño para que no se produzcan daños.

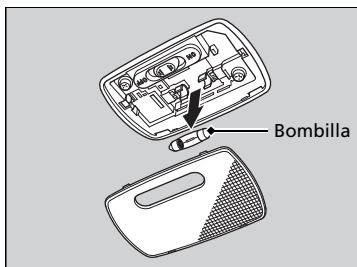

2. Retire la bombilla dañada e introduzca una nueva.

■ Bombillas de las luces de cortesía de las puertas

Al reemplazar las bombillas, utilice las siguientes.

Luz de cortesía de puerta: 3,8 W (2CP)

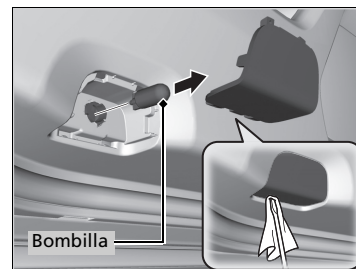

1. Abra la puerta delantera.
2. Haga palanca en el borde de la tapa con un desarmador de punta plana para desmontarla.
 - Envuelva el desarmador de punta plana en un paño para que no se produzcan daños.
3. Retire la bombilla dañada e introduzca una nueva.

Comprobación de las escobillas del limpiaparabrisas

Si la goma de las escobillas del limpiaparabrisas se ha deteriorado, dejará marcas y las superficies duras de la escobilla pueden arañar el cristal.

Sustitución de la goma de las escobillas del limpiaparabrisas delantero

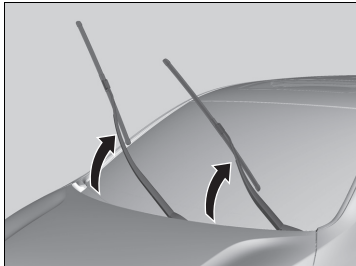
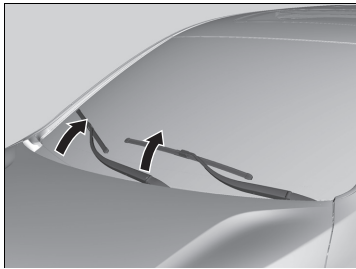

1. Pase la modalidad de alimentación a VEHÍCULO APAGADO.
2. Mientras sostiene el interruptor del limpiaparabrisas en la posición **MIST**, pase el modo de alimentación a **CONTACTO** y, a continuación, a VEHÍCULO APAGADO.
 - ▶ Ambos brazos del limpiaparabrisas se ajustan en la posición de mantenimiento como se muestra en la imagen.
3. Levante ambos brazos del limpiaparabrisas.

☒ Sustitución de la goma de las escobillas del limpiaparabrisas delantero

AVISO

No deje caer el brazo del limpiaparabrisas; el brazo y/o el limpiaparabrisas pueden resultar dañados.

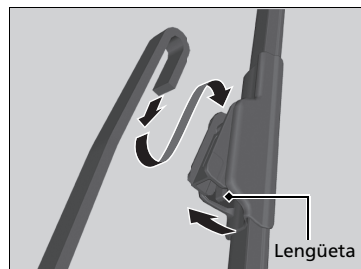

4. Pulse hacia arriba y mantenga pulsada la pestaña y, a continuación, deslice el soporte para sacarlo del brazo del limpiaparabrisas.

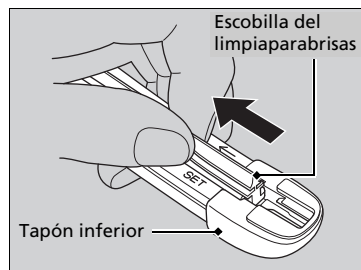

5. Tire del extremo de la escobilla del limpiaparabrisas en la dirección de la flecha en la imagen hasta que salga del tapón del soporte.

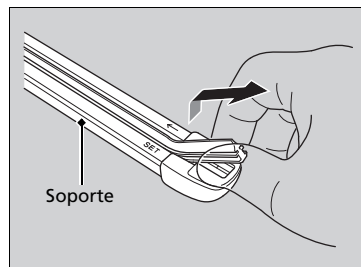

6. Tire de la escobilla del limpiaparabrisas en dirección contraria para deslizarla fuera del soporte.

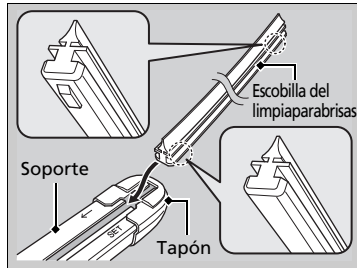

7. Introduzca el lado plano de la nueva escobilla del limpiaparabrisas en la parte inferior del soporte. Inserte completamente la escobilla.
8. Coloque el extremo de la escobilla del limpiaparabrisas en el tapón.
9. Deslice el soporte sobre el brazo del limpiaparabrisas hasta que quede bloqueado.
10. Baje ambos brazos del limpiaparabrisas.
11. Pase el modo de alimentación a CONTACTO y mantenga el interruptor del limpiaparabrisas en la posición **MIST** hasta que ambos brazos del limpiaparabrisas vuelvan a la posición estándar.

Sustitución de la goma de las escobillas del limpiaparabrisas trasero

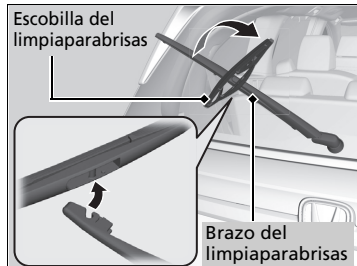

1. Levante el brazo del limpiaparabrisas.
2. Gire el extremo inferior de la escobilla hacia arriba hasta que se desprenda del brazo del limpiaparabrisas.

►►Sustitución de la goma de las escobillas del limpiaparabrisas trasero

AVISO

No deje caer el brazo del limpiaparabrisas; la luneta trasera puede resultar dañada.

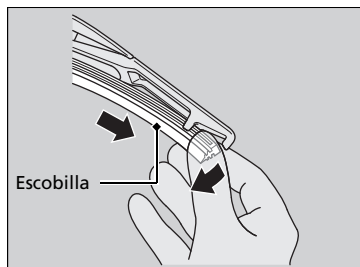

3. Deslice la escobilla para sacarla del soporte.

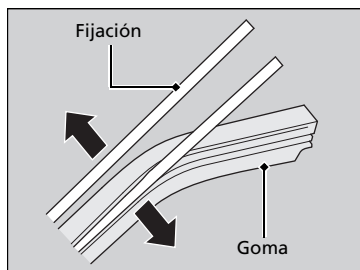

4. Desmonte las fijaciones de la escobilla del limpiaparabrisas y móntelas en una escobilla de goma nueva.

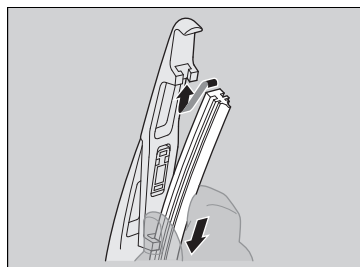

5. Deslice la nueva escobilla sobre el soporte.
► Asegúrese de que esté bien enganchada, luego instale el conjunto de la escobilla en el brazo del limpiaparabrisas.

Comprobación de los neumáticos

Para que el vehículo funcione de forma segura, los neumáticos deben ser del tipo y tamaño correctos, estar correctamente inflados y estar en buen estado, lo que incluye la banda de rodadura.

■ Instrucciones de inflado

Unos neumáticos correctamente inflados favorecen la maniobrabilidad, la vida útil de la banda de rodadura y el confort. Consulte la etiqueta en el marco de la puerta del conductor para conocer la presión especificada.

Los neumáticos con una presión de inflado bajo se desgastan de forma irregular, y afectan de forma negativa a la maniobrabilidad y al consumo de combustible; además, es más fácil que fallen debido a un sobrecalentamiento.

Los neumáticos con una presión de inflado alta perjudican el confort de marcha, son más vulnerables a los riesgos de la carretera y se desgastan de forma irregular.

Mire cada neumático todos los días antes de conducir. Si uno parece estar más bajo que los otros, compruebe la presión con un manómetro para neumáticos.

Al menos una vez al mes o antes de emprender un viaje largo, utilice un manómetro para medir la presión en todos los neumáticos, incluido el de la rueda de repuesto. Incluso los neumáticos en buen estado pueden perder de 10 a 20 kPa (de 0,1 a 0,2 kgf/cm²) al mes.

■ Instrucciones de inspección

Cada vez que compruebe el inflado, examine también los neumáticos y los vástagos de válvula. Busque lo siguiente:

- Resaltos o bultos en el costado o en la banda de rodadura. Sustituya el neumático si hay cortes, hendiduras o grietas en el costado del mismo. Sustitúyalo si ve la tela o las cuerdas.
- Retire cualquier objeto extraño y compruebe si hay fugas de aire.
- Desgaste irregular de la banda de rodadura. Solicite en un concesionario que comprueben la alineación de las ruedas.
- Desgaste excesivo de la banda de rodadura.
-  **Indicadores de desgaste** P. 604
- Grietas u otros daños alrededor del vástago de la válvula.

Comprobación de los neumáticos

ADVERTENCIA

El uso de neumáticos excesivamente desgastados o inflados de forma inadecuada puede provocar accidentes en los que puede resultar herido de gravedad o morir.

Siga todas las instrucciones de este manual de usuario en cuanto al inflado y mantenimiento de los neumáticos.

Mida la presión de aire con los neumáticos fríos. Es decir, el vehículo debe haber estado estacionado durante al menos tres horas o haberse conducido menos de 1,6 km. En caso necesario, introduzca o deje salir aire hasta que se alcance la presión especificada.

Si se comprueba en caliente, la presión de los neumáticos puede ser 30-40 kPa (0,3-0,4 kgf/cm²) mayor que se si comprueba en frío.

Solicite en un concesionario que comprueben los neumáticos si nota una vibración constante durante la conducción. Es necesario equilibrar correctamente los neumáticos nuevos y cualquier neumático que se haya desmontado y vuelto a montar.

ADVERTENCIA

Cuando deseché los neumáticos asegúrese de llevarlos a un Concesionario Honda o llame a una empresa autorizada para su recolección y evite tirarlos en drenajes, basureros, áreas verdes, lugares concurridos o dejarlos expuestos al interperie ya que esto puede ocasionar accidentes fatales y/o contribuir a la destrucción de los recursos naturales.

Indicadores de desgaste

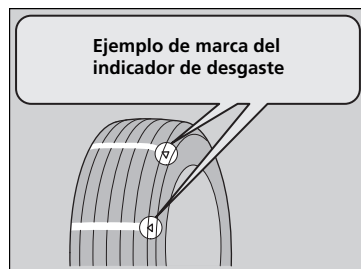

La ranura en la que está situado el indicador de desgaste es aproximadamente 1,6 mm más profunda que cualquier otro punto del neumático. Si la banda está desgastada y el indicador queda visible, sustituya el neumático.

Los neumáticos desgastados tienen una tracción deficiente en carreteras mojadas.

Vida útil de los neumáticos

La vida útil de los neumáticos depende de muchos factores, entre los que se incluyen los hábitos de conducción, el estado de la carretera, la carga del vehículo, la presión de inflado, el historial de mantenimiento, la velocidad y las condiciones medioambientales (incluso cuando no se usan los neumáticos).

Además de las revisiones habituales y del mantenimiento de la presión de inflado, se recomienda realizar revisiones anuales cuando los neumáticos llegan a los cinco años. Todos los neumáticos, incluido el de la rueda de repuesto, se deben sustituir cuando alcanzan los 10 años desde la fecha de fabricación, con independencia de su estado o grado de desgaste.

Sustitución de neumáticos y ruedas

Sustituya los neumáticos por otros radiales de igual tamaño, gama de carga, velocidad y gama máxima de presión de los neumáticos en frío (como se indica en el costado del neumático). El uso de neumáticos de distinto tamaño o construcción puede provocar que determinados sistemas del vehículo como el ABS y el sistema auxiliar de estabilidad del vehículo (VSA) funcionen incorrectamente.

Se recomienda sustituir los cuatro neumáticos al mismo tiempo. Si no es posible, sustituya los neumáticos delanteros o traseros por parejas.

Si cambia una rueda, use solamente ruedas con TPMS aprobadas para su vehículo. Asegúrese de que las especificaciones de las ruedas coinciden con las de las ruedas originales.

» Sustitución de neumáticos y ruedas

ADVERTENCIA

Montar neumáticos inadecuados en el vehículo puede afectar de forma negativa a la maniobrabilidad y estabilidad. Esto puede provocar accidentes en los que puede resultar herido de gravedad o morir.

Utilice siempre el tamaño y el tipo de neumáticos recomendados en la etiqueta de información de los neumáticos de su vehículo.

Intercambio de neumáticos

Si se intercambian los neumáticos como se indica en el programa de mantenimiento, le resultará más fácil conseguir un desgaste uniforme y aumentar la vida útil de los neumáticos.

■ Neumáticos sin marcas de intercambio

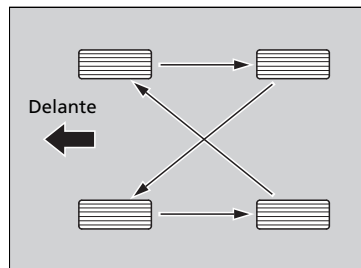

Intercambie los neumáticos como se muestra aquí.

■ Neumáticos con marcas de intercambio

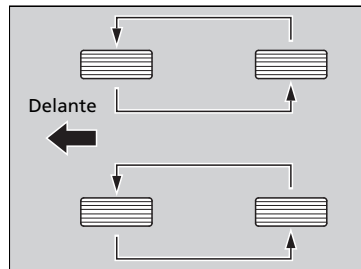

Intercambie los neumáticos como se muestra aquí.

» Intercambio de neumáticos

Los neumáticos con dibujo de banda de rodadura con sentido de rotación solo deben cambiarse de adelante a atrás (no de un lado a otro).

Los neumáticos con sentido de rotación se deben montar con la marca de indicación de intercambio hacia delante, como se muestra a continuación.

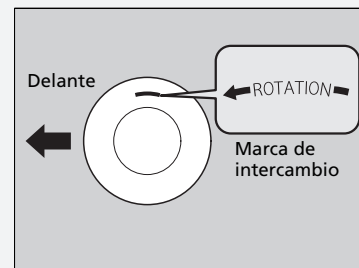

Al intercambiar los neumáticos asegúrese de que se comprueba la presión de inflado.

Dispositivos de tracción en la nieve

Si conduce por carreteras nevadas o heladas, monte neumáticos de invierno o cadenas, reduzca la velocidad y mantenga una distancia adecuada con el resto de vehículos.

Tenga especial cuidado al mover el volante o accionar los frenos para evitar que el vehículo patine.

Utilice cadenas, neumáticos de invierno o neumáticos para todo el año cuando sea necesario o así lo indique la legislación vigente.

Al montarlos, consulte los puntos siguientes.

Neumáticos de invierno:

- Seleccione el tamaño y las gamas de carga iguales que los de los neumáticos originales.
- Monte los neumáticos en las cuatro ruedas.

Dispositivos de tracción en la nieve

ADVERTENCIA

El uso de cadenas incorrectas o un montaje incorrecto de las mismas puede provocar daños en las tuberías de frenos y ocasionar un accidente en el que puede resultar herido de gravedad o morir.

Siga todas las instrucciones de este manual de propietario sobre la selección y uso de cadenas.

AVISO

Los dispositivos de tracción de tamaño incorrecto o montados de forma incorrecta pueden dañar las tuberías de frenos, la suspensión, la carrocería o las ruedas del vehículo. No siga conduciendo si golpean contra alguna parte del vehículo.

Cadenas:

- Consulte con un concesionario antes de comprar cualquier tipo de cadenas para el vehículo.
- Móntelas en los neumáticos delanteros solamente.
- Debido a las limitaciones de separación de los neumáticos que presenta su vehículo, recomendamos encarecidamente utilizar las cadenas indicadas a continuación:

Tamaño de los neumáticos originales*1	Tipo de cadena	
235/60R18 103H	Peerless	Auto-Trac 231905
235/55R19 101H	Peerless	Auto-Trac 232405

- *1: El tamaño de los neumáticos originales se indica en la etiqueta de información de los neumáticos ubicada en el marco de la puerta del conductor.
- Siga las instrucciones del fabricante de las cadenas al montarlas. Móntelas tan tensas como sea posible.
 - Compruebe que las cadenas no entran en contacto con las tuberías de frenos ni con la suspensión.
 - Conduzca despacio.

» Dispositivos de tracción en la nieve

Si se montan cadenas, se deben seguir las instrucciones del fabricante en lo que se refiere a límites de funcionamiento del vehículo.

Utilice cadenas solo en caso de emergencia o si la ley lo exige para circular por una zona determinada.

Extreme las precauciones al conducir con cadenas sobre nieve o hielo. La maniobrabilidad de unos neumáticos con cadenas puede ser menos predecible que la de unos buenos neumáticos de invierno sin cadenas.

Si su vehículo cuenta con neumáticos de verano, tenga en cuenta que estos neumáticos no están diseñados para las condiciones de conducción del invierno. Para obtener más información, póngase en contacto con un concesionario.

Comprobación de la batería

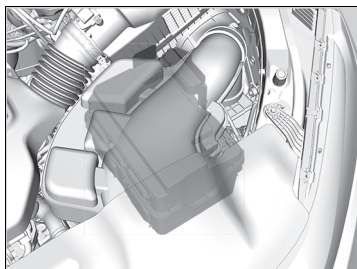

El estado de la batería está controlado por un sensor colocado en su terminal negativo. Si se produce algún problema con este sensor, la interfaz de información del conductor mostrará un mensaje de advertencia. Si ocurre esto, haga que revisen el vehículo en un concesionario.

Compruebe la corrosión en los terminales de la batería mensualmente.

Para acceder a los terminales de la batería:

1. Retire la tapa del compartimento motor. ➤

Tapa del compartimento motor P. 580

2. Desmonte los clips con un desarmador de estrella y retire el conducto de admisión de aire.

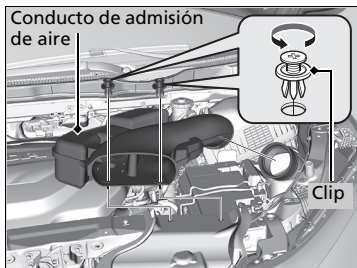

Si la batería del vehículo está desconectada o se agota:

- **Excepto modelos de Oriente Medio**

Se desactiva el sistema de audio.

➤ **Reactivación del sistema de audio** P. 277

- Se restablece el reloj.

➤ **Ajuste del reloj** P. 152

➤ Batería

⚠ ADVERTENCIA

La batería libera gas hidrógeno explosivo durante el funcionamiento normal.

Una llama o una chispa puede hacer que explote la batería con la suficiente fuerza como para provocar heridas o la muerte.

Mantenga alejados de la batería chispas, llamas y materiales que generen humo.

Lleve ropa de protección y un protector de la cara o solicite que un técnico calificado realice el mantenimiento de la batería.

⚠ ADVERTENCIA

La batería contiene ácido sulfúrico (electrólito), que es muy corrosivo y venenoso.

Si el electrólito le salpica a los ojos o la piel, puede causar quemaduras graves. Lleve protección para los ojos y ropa de protección al trabajar en la batería o cerca de la misma.

Si ingiere electrólito puede morir por envenenamiento a menos que se tomen de inmediato las medidas oportunas.

MANTENER FUERA DEL ALCANCE DE LOS NIÑOS

Modelos sin parada automática en ralentí

Carga de la batería

Desconecte los dos cables de la batería para evitar dañar el sistema eléctrico del vehículo. Desconecte siempre el cable negativo (-) primero y conéctelo el último.

Modelos con parada automática en ralentí

Carga de la batería AGM

Las baterías con etiqueta AGM se pueden dañar si se cargan de un modo incorrecto. Para obtener información sobre cómo cargar una batería AGM, consulte a un concesionario.

» Batería

Procedimientos de emergencia

Ojos: Lávelos durante al menos 15 minutos con agua que tenga en una taza u otro recipiente. (El agua a presión puede dañar los ojos.) Llame a un médico inmediatamente.

Piel: Quítese la ropa contaminada. Lave la piel con agua abundante. Llame a un médico inmediatamente.

Ingestión: Beba agua o leche. Llame a un médico inmediatamente.

Cuando encuentre corrosión, limpie los terminales de la batería aplicando una solución de levadura y agua. Limpie los terminales con una toalla húmeda. Seque la batería con una toalla o un paño. Aplique grasa en los terminales para evitar que vuelva a aparecer corrosión.

Cuando reemplace la batería, el repuesto debe tener las mismas especificaciones.

Para obtener más información, póngase en contacto con un concesionario.

Modelos con parada automática en ralentí

La batería instalada en este vehículo se ha diseñado específicamente para un modelo con parada automática en ralentí.

El uso de una batería distinta a la especificada puede acortar su vida útil e impedir la activación de la parada automática en ralentí. Si necesita cambiar la batería, asegúrese de seleccionar el tipo especificado. Póngase en contacto con su concesionario para obtener más detalles.

Etiqueta de la batería

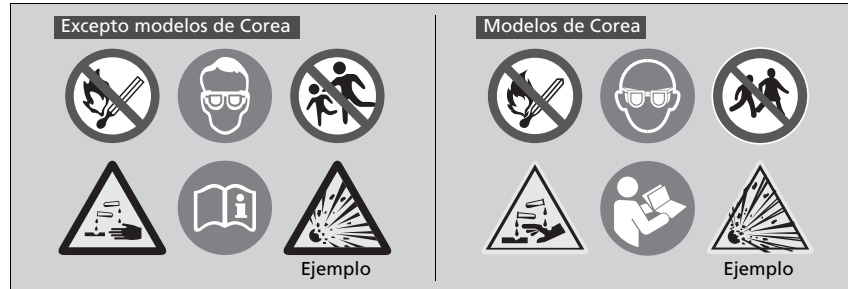

Etiqueta de la batería

Peligro

- Mantenga la batería lejos de llamas y chispas. La batería produce gases explosivos que pueden provocar una explosión.
- Lleve protección ocular y guantes de goma al manipular la batería para evitar el riesgo de quemaduras o pérdida de visión si se expone al electrolito de la batería.
- No permita que los niños manipulen la batería bajo ninguna circunstancia. Asegúrese de que nadie manipule la batería sin una comprensión adecuada de los riesgos y los procedimientos correctos de manipulación.
- Manipule el electrolito de la batería con extrema precaución, ya que contiene ácido sulfúrico diluido. La exposición de los ojos o la piel puede causar quemaduras o pérdida de visión.
- Lea este manual con atención y compréndalo antes de manipular la batería. No hacerlo puede provocar lesiones personales y daños en el vehículo.
- No utilice la batería si el electrolito está por debajo del nivel recomendado. Usar la batería con un nivel de electrolito bajo puede hacer que explote y provoque lesiones graves.

⚠ ADVERTENCIA

Cuando deseche la batería asegúrese de llevarla a un Concesionario Honda o llame a una empresa autorizada para su recolección y evite tirarla en drenajes, basureros, áreas verdes, lugares concurridos o dejarlos expuestos al interperie ya que esto puede ocasionar accidentes fatales y/o contribuir a la destrucción de los recursos naturales.

Sustitución de la pila de botón

Si el indicador no se enciende al pulsar el botón, sustituya la pila.

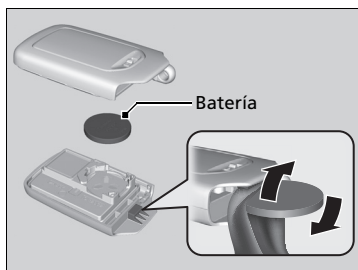

Tipo de pila: CR2032

1. Retire la llave integrada.
2. Retire la mitad superior de la tapa haciendo palanca con cuidado mediante una moneda en el borde.
 - ▶ Envuelva una moneda en un paño para evitar arañar el control a distancia de acceso sin llave.
3. Asegúrese de reemplazar la pila con la polaridad correcta.

» Sustitución de la pila de botón

⚠ ADVERTENCIA

PELIGRO DE QUEMADURA QUÍMICA

La pila del control a distancia puede producir graves quemaduras internas e incluso provocar la muerte si se ingiere.

Mantenga las pilas nuevas y usadas lejos de los niños.

Si sospecha que un niño ha ingerido la pila, busque asistencia médica inmediata.

AVISO

Desechar la pila de forma inadecuada puede ser perjudicial para el medio ambiente. Confirme siempre la normativa local relativa al desecho de pilas.

Las pilas de sustitución están disponibles en establecimientos comerciales o en los concesionarios.

Modelos con sistema de entretenimiento trasero con Blu-ray/DVD

Sustitución de la pila

Control remoto

Si es necesario presionar varias veces los botones del control remoto para hacer funcionar el sistema de entretenimiento trasero con Blu-ray/DVD, cambie las pilas.

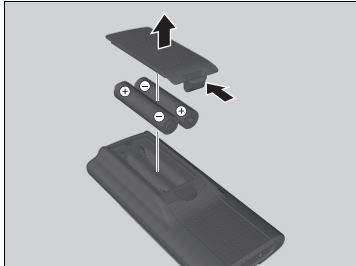

Tipo de pila: AAA

1. Retire la tapa.
2. Asegúrese de reemplazar las pilas con la polaridad correcta.

Sustitución de la pila

AVISO

Desechar la pila de forma inadecuada puede ser perjudicial para el medio ambiente. Confirme siempre la normativa local relativa al desecho de pilas.

Las pilas de sustitución están disponibles en establecimientos comerciales o en los concesionarios.

Asegúrese de sustituir las dos pilas a la vez.

* No disponible en todos los modelos

■ Auricular inalámbrico

Si el auricular inalámbrico no genera ningún sonido, sustituya las pilas.

Tipo de pila: AAA

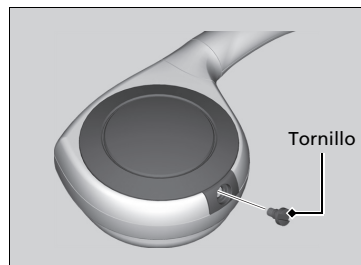

1. Extraiga el tornillo.

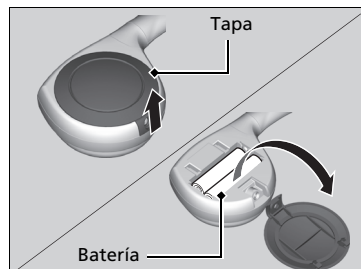

2. Abra la tapa.

3. Asegúrese de reemplazar las pilas con la polaridad correcta.

Aire acondicionado

Para que el sistema de control de aire acondicionado funcione de forma correcta y segura, la revisión del sistema de refrigerante solo debe llevarla a cabo un técnico calificado.

Nunca repare o sustituya el evaporador del aire acondicionado (serpentín de refrigeración) por uno que ya se haya utilizado en otro vehículo.

☞ Mantenimiento del sistema de aire acondicionado

AVISO

La descarga de refrigerante es perjudicial para el medio ambiente.

Para evitar la descarga de refrigerante, nunca sustituya el evaporador por uno que ya se haya usado en otro vehículo.

El refrigerante que contiene el sistema de aire acondicionado del vehículo es inflamable y puede provocar incendios durante las tareas de mantenimiento si no se siguen los procedimientos.

La etiqueta del aire acondicionado se encuentra bajo el cofre:



 : Precaución

 : Refrigerante inflamable

 : Requiere un técnico calificado para el mantenimiento

 : Sistema de aire acondicionado

☞ **Etiquetas de seguridad** P. 88

☞ **Especificaciones** P. 666

Filtro de polvo y polen

■ Cuándo sustituir el filtro de polvo y polen

Sustituya el filtro de polvo y polen de acuerdo con el programa de mantenimiento del vehículo. Se recomienda sustituir el filtro incluso antes de lo previsto si el vehículo ha circulado por entornos con mucho polvo.

➤ Programa de mantenimiento P. 570

■ Sustitución del filtro de polvo y polen

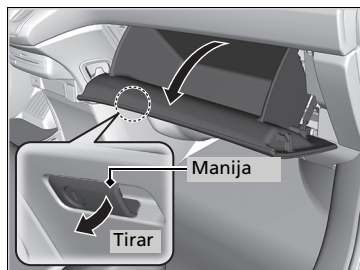

1. Abra la guantera.

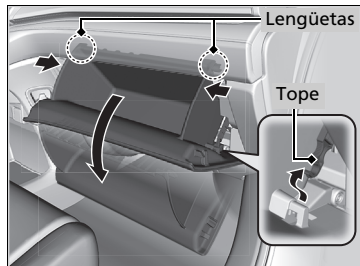

2. Empuje el tope de la guantera en el lado del acompañante para sacarlo de la guantera.
3. Desenganche las dos lengüetas; para ello, presione en cada panel lateral.
4. Gire y aparte la guantera.

» Filtro de polvo y polen

Si el flujo de aire del sistema de aire acondicionado se deteriora notablemente y las ventanillas se empañan con facilidad, puede que sea necesario reemplazar el filtro.

El filtro de polvo y polen retiene el polen, el polvo y otras partículas presentes en el aire.

Si no sabe cómo sustituir el filtro de polvo y polen, déjelo en manos de un concesionario.

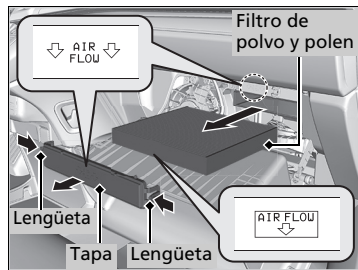

5. Presione las lengüetas de las esquinas de la tapa de la carcasa del filtro y retire la tapa.
6. Desmonte el filtro de la carcasa.
7. Monte un filtro nuevo en la carcasa.
 - La flecha **AIR FLOW** debe quedar orientada hacia abajo.

Cuidado del interior

Utilice un aspirador para quitar el polvo antes de pasar un paño.

Utilice un paño húmedo con una mezcla de detergente suave y agua templada para eliminar la suciedad. Utilice un paño limpio para retirar los restos de detergente.

■ Limpieza de los cinturones de seguridad

Utilice un cepillo blando con una mezcla de jabón suave y agua templada para limpiar los cinturones. Deje que los cinturones se sequen. Limpie los orificios de los anclajes de los cinturones de seguridad con un paño limpio.

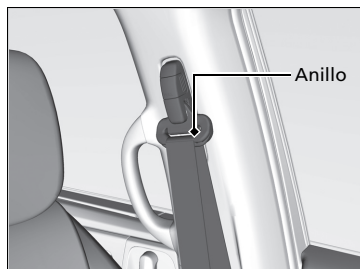

■ Limpieza de la ventanilla

Límpiala con limpiacristales.

» Cuidado del interior

Tenga cuidado de no derramar ningún líquido en el interior del vehículo. Los dispositivos y sistemas eléctricos pueden sufrir fallos de funcionamiento si se derraman líquidos sobre ellos.

No use pulverizadores que contengan silicona sobre dispositivos eléctricos como dispositivos de audio e interruptores. Si lo hace, esto podría provocar el mal funcionamiento de algunos elementos o un incendio en el interior del vehículo.

Si usa por error un pulverizador que contenga silicona sobre dispositivos eléctricos, consulte en su concesionario.

Dependiendo de su composición, los productos químicos y los ambientadores líquidos pueden provocar decoloración, arrugas y grietas en piezas de resina y telas.

No utilice disolventes alcalinos ni orgánicos como benceno o gasolina.

Después de usar productos químicos, límpielos con cuidado usando un paño seco.

No deje paños usados sobre piezas de resina o telas durante mucho tiempo sin lavarlas.

Tenga cuidado de no derramar ambientadores líquidos.

» Limpieza de la ventanilla

Los cables se montan en el interior de la luneta. Límpiela en la misma dirección que los cables con un paño suave para no dañarlos.

Modelos con cámara con sensor delantero

Tenga cuidado de no derramar líquidos, como agua o limpiacristales, sobre o alrededor de la tapa de la cámara del sensor delantero y del sensor de luz/luvia*.

Alfombras del piso

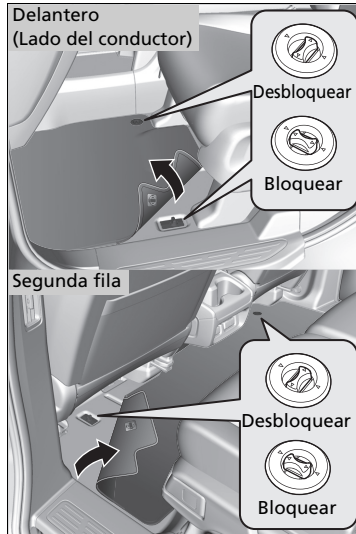

Las alfombras del piso delanteras y de la segunda fila quedan enganchadas sobre los anclajes del piso, lo que impide que se deslicen hacia delante. Para desmontar una alfombra para limpiarla, gire los controles del anclaje a la posición de desbloqueo. Cuando vuelva a montar la alfombra después de limpiarla, gire los controles a la posición de bloqueo.

No coloque alfombras adicionales sobre las alfombras sujetas con los anclajes.

Mantenimiento del cuero original*

Para limpiar la piel adecuadamente:

1. En primer lugar, use una aspiradora o un paño suave y seco para quitar la suciedad o el polvo.
2. Limpie el cuero con un paño suave humedecido en una solución con un 90% de agua y un 10% de jabón neutro.
3. Quite cualquier residuo de jabón con un paño húmedo y limpio.
4. Retire cualquier resto de agua y deje que la piel se seque al aire en la sombra.

* No disponible en todos los modelos

Alfombras del piso

Si usa unas alfombras del piso distintas de las que se suministran originalmente con el vehículo, compruebe que están diseñadas para su vehículo, que ajustan bien y que quedan bien sujetas con los anclajes del piso. Coloque la alfombra del piso de la segunda fila de asientos correctamente. Si no se colocan correctamente, las alfombras del piso podrían interferir en el funcionamiento de los asientos delanteros.

Mantenimiento del cuero original*

Es importante limpiar la suciedad o el polvo tan pronto como sea posible. Los derrames pueden empapar la piel y provocar manchas. La suciedad o el polvo pueden provocar abrasiones en la piel. Además, tenga en cuenta que algunas piezas de ropa de colores oscuros pueden rozar los asientos de piel y provocar decoloración o manchas.

Cuidado del exterior

Limpie el polvo de la carrocería del vehículo después de conducir. Compruebe con regularidad la existencia de daños en las superficies pintadas del vehículo. Un daño en una superficie pintada puede provocar corrosión en la carrocería. Si encuentra un daño, repárelo lo antes posible.

■ Lavado del vehículo

Lave el vehículo con frecuencia. Lávelo con más frecuencia si conduce en las condiciones siguientes:

- Si conduce en carreteras con sal de carretera.
- Si conduce en zonas costeras.
- Si quedan pegados a las superficies pintadas alquitrán, hollín, excrementos de pájaros, insectos o resina.

☒ Lavado del vehículo

No pulverice agua en las entradas de aire. Puede producirse un fallo de funcionamiento.

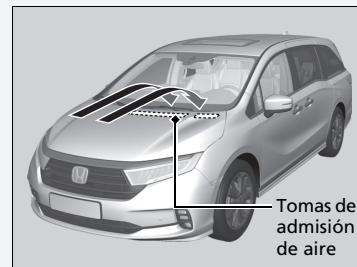

No pulverice agua sobre la unidad sin tapar cuando la puerta de llenado de combustible esté abierta. Puede causar daños al sistema de combustible o al motor.

Si debe separar los brazos del limpiaparabrisas del parabrisas, primero debe colocarlos en la posición de mantenimiento.

☒ **Sustitución de la goma de las escobillas del limpiaparabrisas delantero** P. 599

■ Uso de un sistema de lavado automático del vehículo

- Asegúrese de seguir las instrucciones indicadas en el sistema de lavado automático del vehículo.
- Pliegue los retrovisores de puerta.
- Para modelos equipados con limpiaparabrisas intermitentes automáticos, apague los limpiaparabrisas.

■ Uso de máquinas de lavado de alta presión

- Mantenga una distancia suficiente entre la boquilla de lavado y la carrocería del vehículo.
- Tenga más cuidado alrededor de las ventanas. Si se acerca demasiado podría entrar agua en el interior del vehículo.
- No pulverice agua a alta presión directamente en el interior del compartimento motor. En su lugar, utilice agua a baja presión y un detergente suave.

■ Aplicación de cera

Una buena capa de cera para carrocerías de automóviles ayuda a proteger la pintura del vehículo de los elementos. La cera desaparecerá con el tiempo y la pintura del vehículo quedará expuesta a los elementos, por lo que deberá volver a aplicar cera cuando sea necesario.

■ Mantenimiento de los parachoques y otras partes con recubrimiento de resina

Si cae gasolina, aceite, refrigerante del motor o líquido de la batería sobre partes con recubrimiento de resina, estas podrían mancharse o el recubrimiento podría pelarse. Límpielos lo antes posible con un paño suave y agua limpia.

☒ Uso de un sistema de lavado automático del vehículo

Cuando utilice un túnel de lavado automático de los que tiran del vehículo mediante una cinta transportadora, asegúrese de que la caja de cambios esté en la posición **[N]**.

☒ **Si desea mantener la caja de cambios en [N] [modo de lavado]** P. 463

☒ Aplicación de cera

AVISO

Los disolventes químicos y los limpiadores fuertes pueden dañar la pintura, el metal y el plástico del vehículo. Limpie los derrames inmediatamente.

☒ Mantenimiento de los parachoques y otras partes con recubrimiento de resina

Consulte en su concesionario sobre el material de recubrimiento adecuado cuando quiera reparar la superficie pintada de partes hechas de resina.

■ Limpieza de la ventanilla

Limpíela con limpiacristales.

■ Mantenimiento de llantas de aluminio

El aluminio se deteriora por la sal y otras partículas contaminantes que se encuentran en la carretera. Cuando sea necesario, lo antes posible, utilice una esponja y detergente suave para limpiar estas partículas contaminantes. No use productos químicos agresivos (incluidos algunos limpiadores de llantas de venta comercial) ni un cepillo duro. Estos pueden dañar el acabado protector de las llantas de aleación de aluminio causando su corrosión. Dependiendo del tipo de acabado, las ruedas también pueden perder su brillo o parecer bruñidas. Para evitar manchas de agua, limpie las ruedas en seco con un trapo mientras estén todavía húmedas.

■ Cristales de luces exteriores empañados

Los cristales interiores de las luces exteriores (faros, luces de freno, etc.) pueden empañarse temporalmente si conduce bajo la lluvia o después de lavar el vehículo.

También puede formarse condensación dentro de los cristales cuando hay una diferencia significativa entre la temperatura ambiente y la del interior del cristal (similar a cuando se empañan las ventanillas del vehículo con lluvia). Estas condiciones son procesos naturales, no problemas estructurales de diseño de las luces exteriores.

Las características de diseño de los cristales pueden provocar la formación de humedad en las superficies de la estructura de los cristales de las luces. No se trata tampoco de una anomalía. Sin embargo, si observa una gran acumulación de agua o grandes gotas de agua formándose dentro de los cristales, haga que revisen el vehículo en un concesionario.

Accesorios

Si va a montar accesorios, compruebe lo siguiente:

- No monte accesorios en el parabrisas. Pueden obstaculizar su campo de visión y afectar a su capacidad de respuesta ante las condiciones de conducción.
- No instale ningún accesorio sobre las áreas marcadas con **SRS AIRBAG** a los lados o en los respaldos de los asientos delanteros, en los pilares delanteros o laterales, ni cerca de las ventanillas laterales.
Los accesorios instalados en estas áreas pueden interferir con el buen funcionamiento de los airbags del vehículo o pueden salir despedidos hacia el conductor u otro pasajero si los airbags se despliegan.
- Asegúrese de que los accesorios electrónicos no sobrecarguen los circuitos eléctricos ni afecten al funcionamiento del vehículo.
 **Fusibles** P. 651
- Antes de montar cualquier accesorio electrónico, pida al técnico encargado del montaje que se ponga en contacto con un concesionario para solicitar asistencia. Si es posible, solicite en el concesionario que inspeccionen la instalación resultante.

Accesorios y modificaciones

ADVERTENCIA

El uso de modificaciones o accesorios inadecuados puede afectar a la maniobrabilidad, la estabilidad y el rendimiento del vehículo, y provocar un accidente en el que puede resultar herido de gravedad o morir.

Siga todas las instrucciones indicadas en este manual de usuario en cuanto a accesorios y modificaciones.

Si están correctamente instalados, teléfonos móviles, alarmas, radioteléfonos, antenas de radio y sistemas de audio de baja potencia no deben interferir en los sistemas controlados por ordenador del vehículo, como los airbags y los frenos antibloqueo.

Se recomienda utilizar accesorios originales de Honda para garantizar su correcto funcionamiento en el vehículo.

Modificaciones

No modifique su vehículo de manera que pueda afectar a su manejo, estabilidad o fiabilidad, ni instale piezas o accesorios que no sean originales de Honda y que puedan tener un efecto similar.

Incluso pequeñas modificaciones de los sistemas del vehículo pueden afectar a su funcionamiento general. Asegúrese siempre de que todo el equipo está instalado correctamente y tiene un mantenimiento adecuado y no lleve a cabo ninguna modificación en su vehículo o en sus sistemas fuera de las normas locales o de su país.

El puerto de diagnóstico de a bordo (conector OBD-II/SAE J1962) instalado en este vehículo debe utilizarse con dispositivos de diagnóstico de sistemas de automóvil o con otros dispositivos aprobados por Honda. El uso de cualquier otro tipo de dispositivo puede afectar de forma negativa a los sistemas electrónicos del vehículo o ponerlos en peligro, dando lugar posiblemente a un mal funcionamiento del sistema, consumo de la batería u otros problemas inesperados.

No modifique ni intente reparar ningún componente eléctrico.

Cómo hacer frente a lo inesperado

En este capítulo se explica cómo hacer frente a problemas inesperados.



Herramientas	
Tipos de herramientas	626
En caso de pinchazo	
Cambio de un neumático pinchado.....	627
El motor no arranca	
Comprobación del motor	637
Si la pila del control a distancia de acceso sin llave se está agotando	638
Parada de emergencia del motor.....	639
Si se ha quedado sin batería	640
Sobrecalentamiento	
Cómo hacer frente al sobrecalentamiento...	642
Indicador encendido/parpadeando	
Si aparece el símbolo de presión baja de aceite	644

Si se enciende el indicador del sistema de carga	645
Si se enciende o parpadea el testigo de averías	645
Si se enciende o parpadea el indicador del sistema de frenos (rojo).....	646
Si el indicador del sistema de frenos (rojo) se enciende o parpadea al mismo tiempo que se enciende el indicador del sistema de frenos (ámbar)	647
Si se enciende el indicador del sistema de servodirección eléctrica (EPS).....	648
Si se enciende o parpadea el indicador de presión baja de neumáticos/TPMS.....	649

Si el indicador del sistema de la caja de cambios parpadea junto con el mensaje de advertencia.....	650
Fusibles	
Ubicaciones de los fusibles.....	651
Comprobación y sustitución de los fusibles..	657
Remolcado de emergencia	658
Si no puede desbloquear la tapa del depósito de combustible	659
Si no puede abrir el maletero	660
Si no puede cerrar las puertas deslizantes eléctricas	662
Suministro	
Suministre desde un recipiente de combustible portátil.....	663

Tipos de herramientas

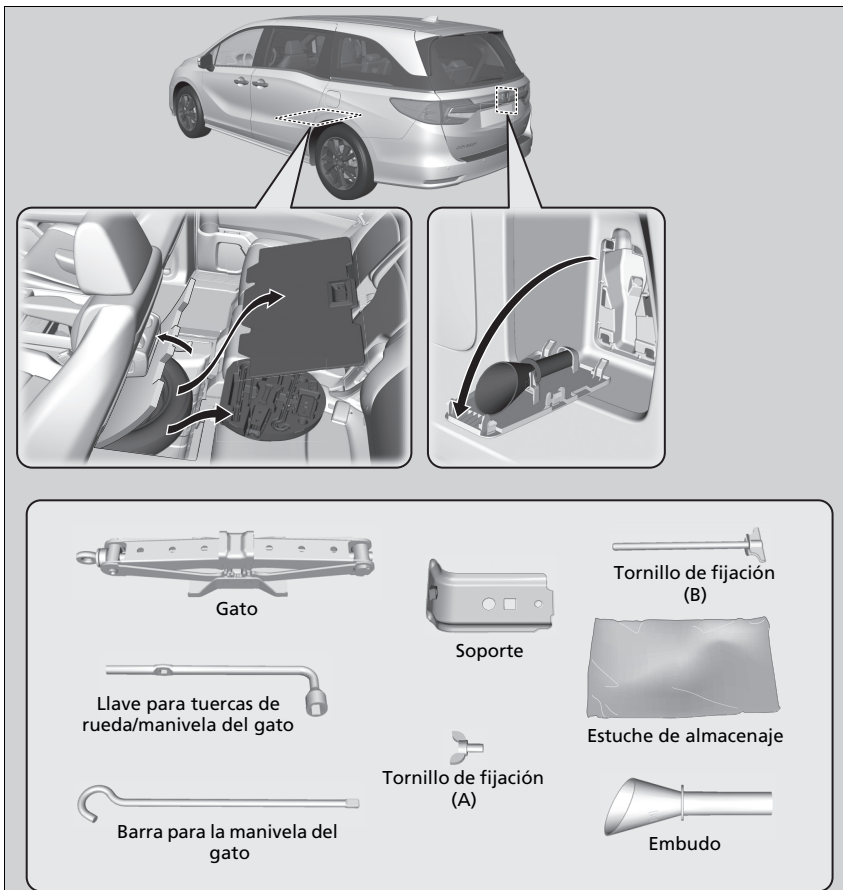

Tipos de herramientas

Las herramientas están almacenadas delante de la segunda fila de asientos y en el panel derecho del maletero.

Cambio de un neumático pinchado

Si se pincha un neumático mientras circula, agarre el volante con firmeza y frene gradualmente para reducir la velocidad. A continuación, deténgase en un lugar seguro. Sustituya el neumático pinchado por la rueda de repuesto compacta. Acuda a un concesionario lo antes posible para la reparación o sustitución del neumático pinchado.

1. Estacione el vehículo en una superficie firme, nivelada y que no resbale, y aplique el freno de estacionamiento.
2. Pulse el botón **P**.
3. Encienda las luces de emergencia y pase la modalidad de alimentación a VEHÍCULO APAGADO.

☒ Cambio de un neumático pinchado

Siga estas precauciones relativas al neumático compacto de repuesto:

Compruebe periódicamente la presión de la rueda de repuesto compacta. Deberá tener la presión de inflado especificada. Presión especificada: 420 kPa (4,2 kg/cm²)

Al circular con el neumático compacto de repuesto, no permita que el vehículo supere la velocidad de 80 km/h. Sustitúyalo por un neumático de tamaño normal lo antes posible.

La rueda de repuesto con el neumático compacto es específica para este modelo. No la utilice en otro vehículo. No utilice otro tipo de rueda de repuesto o de neumático compacto en su vehículo.

No monte cadenas en un neumático compacto de repuesto. Si se pincha un neumático delantero con las cadenas montadas, desmonte uno de los neumáticos de tamaño normal traseros y sustitúyalo por el neumático compacto de repuesto. Desmonte el neumático delantero pinchado y sustitúyalo por el neumático trasero de tamaño normal desmontado. Finalmente, monte las cadenas en el neumático delantero.

El neumático compacto de repuesto ofrece una conducción más dura y menos tracción en algunas superficies. Tenga más precaución al conducir.

No utilice más de un neumático compacto de repuesto al mismo tiempo.

El neumático compacto de repuesto es más pequeño que un neumático normal. La altura de marcha del vehículo se reduce cuando se monta el neumático compacto de repuesto. Si pasa sobre topes u objetos que pueda haber en la carretera se podrían dañar los bajos del vehículo.

■ Preparativos para sustituir un neumático pinchado

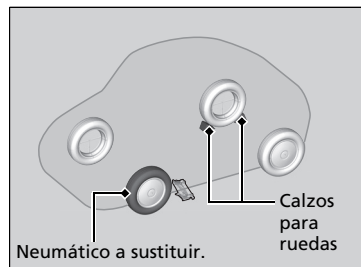
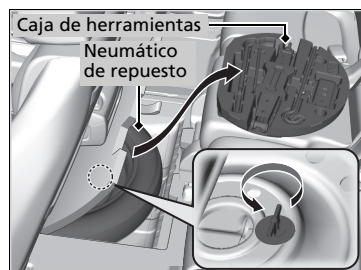
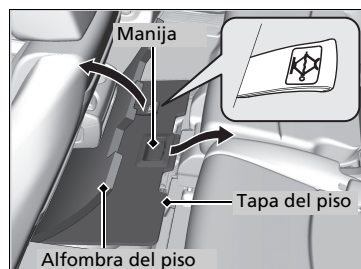

1. Extraiga la alfombra de la segunda fila.
► **Alfombras del piso** P. 619
2. Tire la alfombra del piso.
3. Levante la tapa del piso utilizando la manija y retírela.
4. Saque la caja de herramientas del hueco para la rueda de repuesto. Saque el gato y la llave para las tuercas de rueda de la caja de herramientas.
5. Desatornille el tornillo de fijación y extraiga la rueda de repuesto.
6. Coloque un calzo para ruedas o una roca delante y detrás de la rueda opuesta en diagonal al neumático pinchado.

► Cambio de un neumático pinchado

ADVERTENCIA: El gato solo se debe usar como ayuda en caso de una avería de emergencia del vehículo, no para cambiar los neumáticos de temporada normales, ni en ninguna otra operación de mantenimiento o reparación.

AVISO

No utilice el gato si no funciona correctamente. Llame a su concesionario o a un servicio de remolcado profesional.

No utilice una herramienta de reparación punzante en un neumático pinchado, ya que puede dañar el sensor de presión del neumático.

El neumático compacto de repuesto es más pequeño que un neumático normal. La altura de marcha del vehículo se reduce cuando se monta el neumático compacto de repuesto. Si pasa sobre topes u objetos que pueda haber en la carretera se podrían dañar los bajos del vehículo.

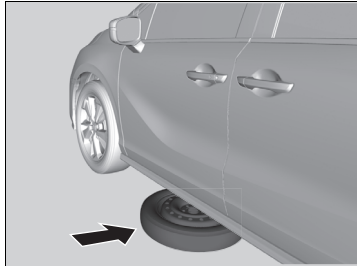

7. Coloque el neumático compacto de repuesto (con la llanta hacia arriba) debajo del vehículo, cerca del neumático que va a sustituir.



8. Afloje las tuercas de la rueda una vuelta aproximadamente con la llave para tuercas de rueda.

■ Cómo colocar el gato

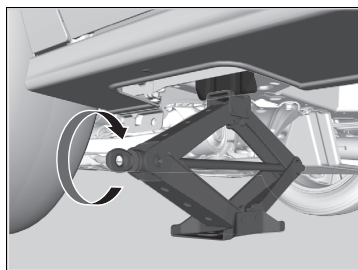
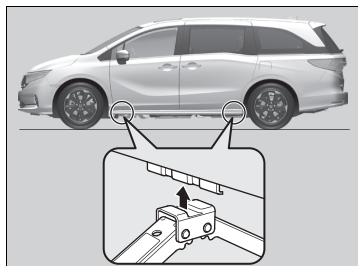

1. Coloque el gato debajo del punto de apoyo más cercano al neumático que va a cambiarse.
2. Gire el soporte del extremo hacia la derecha, como se muestra en la imagen, hasta que la parte superior del gato toque el punto de apoyo.
 - Asegúrese de que la lengüeta del punto de apoyo encaja en la muesca del gato.

►► Cómo colocar el gato

⚠ ADVERTENCIA

El vehículo puede salirse fácilmente del apoyo del gato y causar lesiones graves a personas que puedan estar debajo.

Siga las indicaciones para cambiar el neumático exactamente; ninguna persona debe colocar parte alguna de su cuerpo debajo de un vehículo apoyado en un gato.

ADVERTENCIA: El gato debe colocarse sobre una superficie plana y estable, al mismo nivel que el vehículo estacionado.

No utilice el gato con personas o equipaje dentro del vehículo.

Utilice el gato que se entrega con su vehículo. Otros gatos pueden no resistir el peso ("carga") o no encajar en el punto de apoyo.

Para usar el gato con seguridad, se deben seguir las instrucciones siguientes:

- No lo utilice con el motor en marcha.
- Utilícelo únicamente en superficies firmes y niveladas.
- Colóquelo solamente en los puntos de apoyo.
- No entre en el vehículo mientras se está utilizando el gato.
- No coloque nada encima ni debajo del gato.

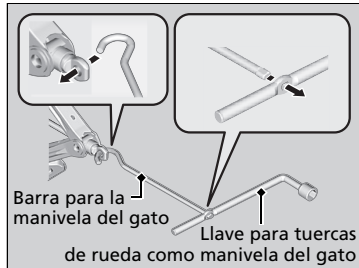

3. Eleve el vehículo con la manivela del gato y la barra de prolongación hasta que el neumático se levante del suelo.

☒ Cómo colocar el gato

Desactive el interruptor principal de la puerta deslizante antes de sustituir una rueda trasera. Si el interruptor principal está activado, la puerta deslizante eléctrica podría funcionar accidentalmente y causar un accidente.

■ Sustitución del neumático pinchado

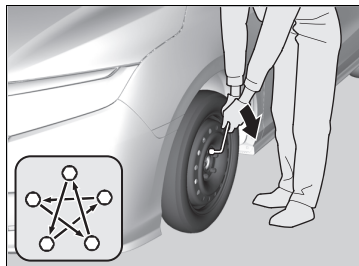
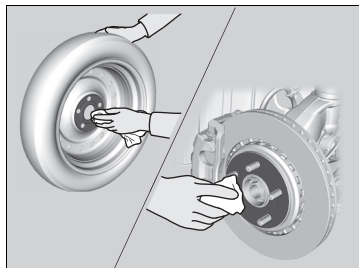

1. Retire las tuercas de rueda y el neumático pinchado.
2. Limpie las superficies de montaje de la rueda con un paño limpio.
3. Monte el neumático compacto de repuesto.
4. Apriete las tuercas de rueda hasta que toquen los bordes de los orificios de montaje y dejen de girar.
5. Baje el vehículo y desmonte el gato. Apriete las tuercas de rueda en el orden indicado en la imagen. Haga este recorrido, apretando las tuercas, dos o tres veces por este orden.
Par de apriete para tuercas de rueda:
127 N·m (13 kgf·m)

▣ Sustitución del neumático pinchado

No apriete las tuercas de las ruedas en exceso con el pie o utilizando un tubo.

Almacenamiento del neumático pinchado

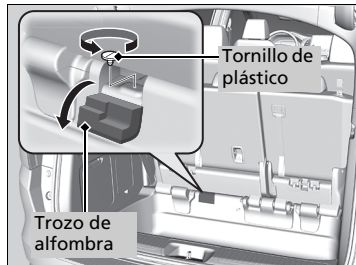
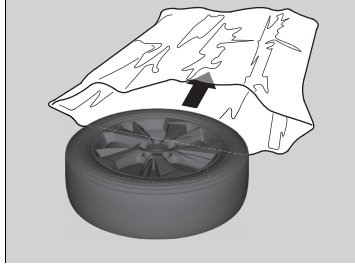
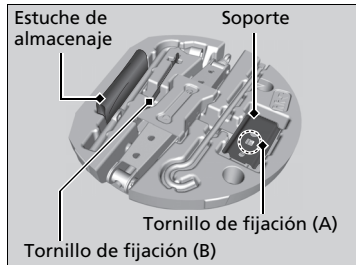

La bolsa de almacenamiento, el soporte, el tornillo de fijación (A) y el tornillo de fijación (B) se encuentran en la caja de herramientas.

1. Coloque el neumático pinchado en la bolsa de almacenamiento suministrada con el vehículo.
2. Tire hacia abajo del trozo de alfombra con forma en U.
3. Retire el tornillo de plástico con una moneda.

Almacenamiento del neumático pinchado

⚠ ADVERTENCIA

En caso de colisión, los objetos sueltos pueden salir despedidos dentro del habitáculo y lesionar gravemente a los ocupantes. Guarde la rueda, el gato y las herramientas de forma segura antes de continuar la marcha.

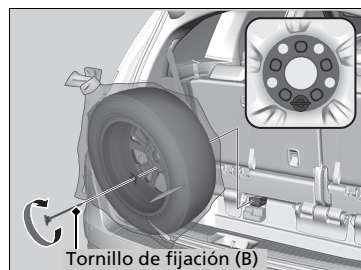
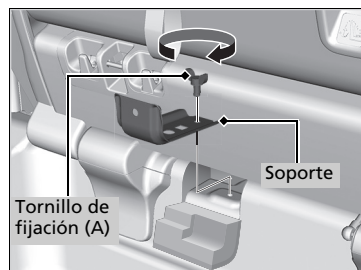

4. Instale el soporte y el tornillo de fijación (A) en el punto de acoplamiento, y apriete el tornillo.

5. Instale el neumático pinchado sobre el soporte con el interior de la rueda mirando hacia usted.

6. Coloque el tornillo de fijación (B) en el soporte a través de uno de los cinco orificios de tuercas de rueda y apriételo.

► Realice un agujero en la bolsa de almacenamiento si es necesario.

■ Almacenamiento de un neumático pinchado en el asiento plegado de la tercera fila

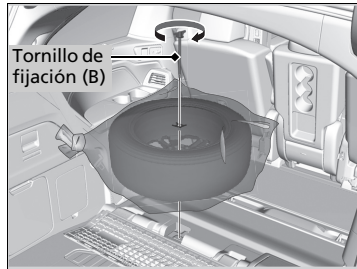
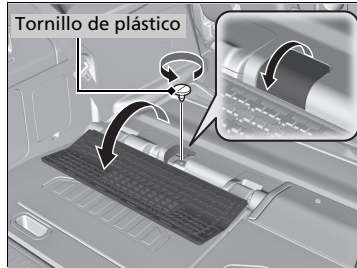

1. Gire la solapa del lado izquierdo del suelo del maletero.
2. Tire hacia abajo del trozo de alfombra con forma en U y retire el tornillo de plástico con una moneda.
3. Coloque el neumático pinchado boca abajo en el punto de acoplamiento.
4. Coloque el tornillo de fijación del neumático (B) en el punto de acoplamiento a través de uno de los cinco orificios de tuercas de rueda y apriételo.
 - Realice un agujero en la bolsa de almacenamiento si es necesario.

■ TPMS con asistencia de llenado de neumáticos y neumático compacto de repuesto

Si reemplaza un neumático pinchado por el neumático de repuesto, el indicador de presión baja de neumáticos/TPMS se encenderá mientras conduce. Tras conducir unos kilómetros, aparece **Revisar sistema TPMS**^{*1} /  **Comprobar sistema**^{*2} en la interfaz de información del conductor y el indicador empezará a parpadear brevemente y luego permanecerá encendido; sin embargo, es normal y no es motivo de preocupación.

Si sustituye el neumático por uno normal, el mensaje de advertencia de la interfaz de información del conductor y el indicador de presión baja de neumáticos/TPMS se apagará después de conducir algunos kilómetros.

►► TPMS con asistencia de llenado de neumáticos y neumático compacto de repuesto

El sistema no puede controlar la presión del neumático de repuesto. Compruebe manualmente la presión del neumático de repuesto para asegurarse de que sea la correcta.

Utilice ruedas específicas de TPMS. Cada una está equipada con un sensor de presión de neumáticos montado dentro del neumático, detrás del vástago de la válvula.

*1: Modelos de Latinoamérica y Corea

*2: Modelos de Oriente Medio

Comprobación del motor

Si el motor no arranca, compruebe el motor de arranque.

☒ Comprobación del motor

Si necesita arrancar el vehículo en ese momento, utilice cables de arranque conectados a otro vehículo o una batería de arranque.

☒ **Si se ha quedado sin batería** P. 640

Anomalía del motor de arranque	Lista de comprobación
El motor de arranque no gira o lo hace lentamente. Es posible que la batería esté descargada. Compruebe los elementos de la derecha y realice la operación correspondiente.	Compruebe si aparece un mensaje en la interfaz de información al conductor. <ul style="list-style-type: none">• Si aparece el mensaje Para encender, coloque el control cerca del botón de arranque P. 638<ul style="list-style-type: none">☒ Si la pila del control a distancia de acceso sin llave se está agotando <p>▶ Asegúrese de que el control a distancia de acceso sin llave está dentro de su zona de cobertura de funcionamiento.</p> <ul style="list-style-type: none">☒ Cobertura de funcionamiento del botón ENGINE START/STOP P. 196
El motor de arranque gira con normalidad pero el motor no arranca. Puede haber un problema en el fusible. Compruebe los elementos de la derecha y realice la operación correspondiente.	Compruebe la intensidad de las luces interiores. Encienda las luces interiores y compruebe su brillo. <ul style="list-style-type: none">• Si las luces interiores tienen poca intensidad o no se encienden<ul style="list-style-type: none">☒ Batería P. 609• Si las luces interiores se encienden normalmente ☒ Fusibles P. 651 Revise el procedimiento de arranque del motor. Siga las instrucciones e intente arrancar de nuevo el motor. ☒ Arranque del motor P. 450
	Compruebe el indicador del sistema inmovilizador. Si el indicador del sistema inmovilizador está parpadeando, no se puede arrancar el motor. <ul style="list-style-type: none">☒ Sistema inmovilizador P. 190
	Compruebe el nivel de combustible. Deberá haber suficiente combustible en el depósito. ☒ Indicador de combustible P. 133
	Compruebe los fusibles. Compruebe todos los fusibles o lleve el vehículo a revisar a un concesionario. <ul style="list-style-type: none">☒ Comprobación y sustitución de los fusibles P. 657
	Si el problema continúa: <ul style="list-style-type: none">☒ Remolcado de emergencia P. 658

Si la pila del control a distancia de acceso sin llave se está agotando

Si suena el aviso acústico, aparece el mensaje **Para encender, coloque el control cerca del botón de arranque** en la interfaz de información del conductor, el botón **ENGINE START/STOP** parpadea y el motor no arranca, arranque el motor como se indica a continuación:

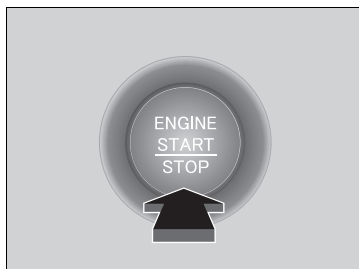
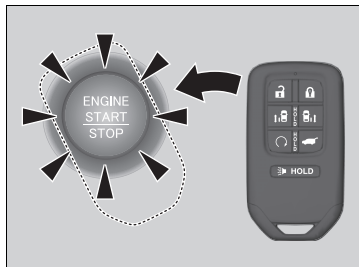

1. Toque la parte central del botón **ENGINE START/STOP** con el símbolo **H** del control a distancia de acceso sin llave mientras parpadea el botón **ENGINE START/STOP**. Los botones del control a distancia de acceso sin llave deben estar orientados hacia usted.
 - El botón **ENGINE START/STOP** parpadea durante aproximadamente 30 segundos.

2. Pise el pedal de freno y pulse el botón **ENGINE START/STOP** antes de que transcurran 10 segundos desde el aviso acústico y de que el botón **ENGINE START/STOP** cambie de parpadeo a encendido.
 - Si no se pisa el pedal, el modo cambiará a ACCESORIOS.

Parada de emergencia del motor

El botón **ENGINE START/STOP** se puede usar para detener el motor ante una situación de emergencia, incluso durante la conducción. Si tiene que detener el motor, realice una de las operaciones siguientes:

- Mantenga presionado el botón **ENGINE START/STOP** durante unos dos segundos.
- Pulse con firmeza el botón **ENGINE START/STOP** tres veces.
El volante no se bloqueará.

La marcha seleccionada cambia automáticamente a **P** una vez que el vehículo se detiene completamente. A continuación pulse el botón **ENGINE START/STOP** dos veces sin pisar el pedal del freno para cambiar el modo a VEHÍCULO APAGADO.

⊠ Parada de emergencia del motor

No pulse el botón **ENGINE START/STOP** al conducir salvo que sea absolutamente necesario para el motor.
Si pulsa el botón **ENGINE START/STOP** al conducir, el aviso acústico suena.

Procedimiento de arranque con cables

Desconecte la alimentación a los dispositivos eléctricos, como el sistema de audio y las luces. Apague el motor y abra el cofre.

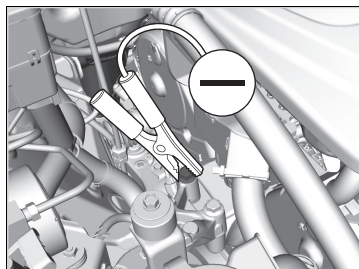
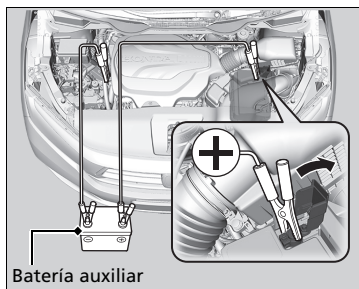

1. Conecte el primer cable de arranque al terminal \oplus de la batería de su vehículo.
2. Conecte el otro extremo del primer cable de arranque al terminal \oplus de la batería auxiliar.
 - ▶ Utilice una batería auxiliar de 12 voltios únicamente.
 - ▶ Cuando utilice un cargador de batería para automóvil como batería auxiliar de 12 voltios, seleccione una tensión de carga inferior a 15 voltios. Consulte en el manual del cargador el ajuste adecuado.
3. Conecte el segundo cable de arranque al terminal \ominus de la batería auxiliar.
4. Conecte el otro extremo del segundo cable de arranque al tornillo de montaje del motor como se muestra. No conecte este cable de arranque a ninguna otra parte.
5. Si su vehículo está conectado a otro vehículo, arranque el motor de este otro vehículo y haga que aumente de régimen ligeramente.
6. Intente arrancar el motor de su vehículo. Si gira muy lentamente, compruebe que los cables de arranque tienen un buen contacto metal con metal.

Si se ha quedado sin batería

ADVERTENCIA

La batería puede hacer explosión si no se sigue el procedimiento correcto, causando lesiones graves a personas que se encuentren cerca.

Mantenga alejados de la batería chispas, llamas y materiales que generen humo.

AVISO

Si se expone la batería a condiciones de frío intenso, puede congelarse el electrolito en su interior. Si se intenta arrancar con cables un vehículo con la batería congelada, se puede causar la ruptura de la misma.

Fije correctamente las pinzas de los cables de arranque para que no se suelten por las vibraciones del motor. Además, tenga cuidado de que no se enreden los cables de arranque ni se toquen los extremos de los cables al fijarlos o soltarlos.

Las condiciones de frío reducen el rendimiento de la batería y pueden hacer que el motor no arranque.

■ Qué hacer después de que el motor arranca

Una vez arrancado el motor de su vehículo, retire los cables de arranque en el orden siguiente.

1. Desconecte el cable de arranque del tornillo de montaje del motor de su vehículo.
2. Desconecte el otro extremo del cable de arranque del terminal \ominus de la batería auxiliar.
3. Desconecte el cable de arranque del terminal \oplus de la batería del vehículo.
4. Desconecte el otro extremo del cable de arranque del terminal \oplus de la batería auxiliar.

Lleve a revisar su vehículo a una estación de servicio o a un concesionario cercano.

Cómo hacer frente al sobrecalentamiento

Los síntomas de sobrecalentamiento son:

- El puntero del indicador de temperatura está en la marca **H** o el motor pierde potencia de repente.
- Aparece el mensaje **Estacionarse cuando seguro. Temp. de motor demasiado caliente** en la interfaz de información al conductor.
- Sale vapor o una pulverización del compartimento motor.

■ Lo primero

1. Estacione el vehículo en un lugar seguro inmediatamente.
2. Desconecte todos los accesorios y active las luces de emergencia.
 - ▶ **No hay vapor ni pulverización:** Mantenga el motor en marcha y abra el cofre.
 - ▶ **Hay vapor o pulverización:** Apague el motor y espere a que se reduzca. Después, abra el cofre.

» Cómo hacer frente al sobrecalentamiento

ADVERTENCIA

El vapor y las salpicaduras procedentes de un motor sobrecalentado pueden causarle quemaduras graves.

No abra el cofre si está saliendo vapor.

AVISO

Si continúa circulando con el puntero del indicador de temperatura en la marca **H**, pueden producirse daños en el motor.

Si se sigue circulando con el mensaje **Estacionarse cuando seguro. Temp. de motor demasiado caliente** en la interfaz de información para el conductor, se pueden producir daños en el motor.

ADVERTENCIA

EXTINGUIDOR

Revise el extinguidor de su automóvil al menos una vez por mes y asegúrese de que se encuentre cargado.

■ Lo siguiente

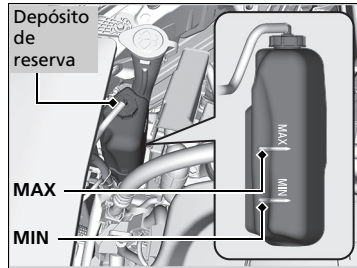

1. Compruebe que el ventilador de refrigeración está funcionando y detenga el motor cuando la aguja del indicador de temperatura haya descendido.
 - Si el ventilador de refrigeración no funciona, pare el motor inmediatamente.
2. Una vez que se ha enfriado el motor, compruebe el nivel de refrigerante y si hay fugas en los componentes del sistema de refrigeración.
 - Si el nivel de refrigerante del depósito de reserva está bajo, añada refrigerante hasta que alcance la marca **MAX**.
 - Si no hay refrigerante en el depósito de reserva, compruebe que el radiador está frío. Cubra el tapón de radiador con un paño grueso y abra el tapón. Si es necesario, añada refrigerante hasta la base del cuello de llenado y coloque de nuevo el tapón.

► **Radiador** P. 585

■ Finalmente

Una vez que el motor se haya enfriado lo suficiente, arránquelo de nuevo y compruebe el indicador de temperatura.

Si la aguja del indicador de temperatura ha descendido, reanude la conducción. Si no ha descendido, póngase en contacto con un concesionario para realizar la reparación.

►► Cómo hacer frente al sobrecalentamiento

⚠ ADVERTENCIA

Retirar el tapón del radiador mientras el motor está caliente puede hacer que el refrigerante salga pulverizado y le provoque quemaduras graves.

Deje siempre que el motor y el radiador se enfrien antes de retirar el tapón del radiador.

Si hay fugas de refrigerante, póngase en contacto con un concesionario para repararlas.

Utilice agua solamente como solución temporal de emergencia. Solicite en un concesionario que laven el sistema con el anticongelante adecuado lo antes posible.

Si aparece el símbolo de presión baja de aceite

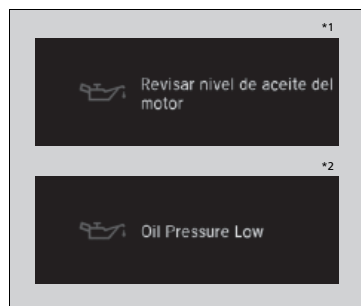

■ Razones por las que aparece el símbolo

Aparece con un mensaje (**Revisar nivel de aceite del motor**^{*1}/**Revisar nivel de aceite del motor**^{*2}) cuando la presión del aceite del motor es baja.

■ Procedimientos en caso de que aparezca el símbolo

1. Estacione el vehículo en una superficie nivelada en un lugar seguro inmediatamente.
2. Si es necesario, encienda las luces de emergencia.

■ Qué hacer después de haber estacionado el vehículo

1. Detenga el motor y déjelo reposar tres minutos aproximadamente.
2. Abra el cofre y compruebe el nivel de aceite.
 - ▶ Añada aceite según sea necesario.
 - ▣ **Comprobación del aceite** P. 582
3. Arranque el motor y compruebe el símbolo de presión baja de aceite.
 - ▶ El símbolo desaparece: Reanude la conducción.
 - ▶ El símbolo no desaparee en 10 segundos: Pare el motor inmediatamente y póngase en contacto con un concesionario para realizar la reparación.

» Si aparece el símbolo de presión baja de aceite

AVISO

Si el motor funciona con una presión de aceite baja pueden producirse daños mecánicos graves casi inmediatamente.

*1: Modelos de Latinoamérica y Corea

*2: Modelos de Oriente Medio

Si se enciende el indicador del sistema de carga



■ Razones por las que se enciende el indicador

Se enciende cuando la batería no se carga.

■ Qué hacer cuando se enciende el indicador

Desconecte el sistema de aire acondicionado, la luneta térmica y los demás sistemas eléctricos, y póngase en contacto con un concesionario inmediatamente para realizar la reparación.

Si se enciende o parpadea el testigo de averías



■ Razones por las que se enciende o parpadea el testigo

- Se enciende si el sistema de control de emisiones del motor presenta algún problema.
- Parpadea cuando se detectan fallos de encendido en el motor.

■ Qué hacer cuando se enciende el testigo

Evite conducir a velocidades altas y lleve el vehículo a revisar inmediatamente a un concesionario.

■ Qué hacer cuando parpadea el testigo de averías

Estacione el vehículo en un lugar seguro donde no haya objetos inflamables y espere 10 minutos como mínimo con el motor parado hasta que se enfríe.

» Si se enciende el indicador del sistema de carga

Si necesita detenerse durante un momento, no pare el motor. Al arrancar el motor de nuevo es posible que se descargue la batería rápido.

» Si se enciende o parpadea el testigo de averías

AVISO

Si se conduce con el testigo de averías encendido, es posible que el sistema de control de emisiones y el motor resulten dañados.

Si el indicador de averías parpadea de nuevo al volver a arrancar el motor, circule hasta el concesionario más cercano sin superar los 50 km/h. Lleve su vehículo a revisar.

Si se enciende o parpadea el indicador del sistema de frenos (rojo)

Modelos de Corea



Excepto modelos de Corea



(Rojo)

■ Razones por las que se enciende el indicador

- El nivel del líquido de frenos es bajo.
- El sistema de frenos presenta un fallo de funcionamiento.

■ Qué hacer cuando se enciende el indicador durante la conducción

Pise el pedal del freno ligeramente para comprobar la presión del pedal.

- Si es normal, compruebe el nivel de líquido de frenos la siguiente vez que se detenga.
- Si no es normal, actúe inmediatamente. Si es necesario, seleccione una marcha inferior para que disminuya la velocidad del vehículo utilizando el freno motor.

■ Motivos por los que parpadea el indicador

- Hay algún problema en el sistema del freno de estacionamiento eléctrico.

■ Qué hacer cuando parpadea el indicador

- Evite utilizar el freno de estacionamiento y haga que revisen el vehículo en un concesionario de inmediato.

►► Si se enciende o parpadea el indicador del sistema de frenos (rojo)

Lleve su vehículo a reparar inmediatamente.

Es peligroso circular con un nivel bajo de líquido de frenos. Si no nota resistencia en el pedal de freno, deténgase inmediatamente en un lugar seguro. Si es necesario, seleccione una marcha inferior.

Si el indicador del sistema de frenos (rojo) y el indicador **ABS** se encienden a la vez, significa que no funciona el sistema de distribución electrónica de la potencia de frenado. Significa que se puede producir inestabilidad al frenar bruscamente. El vehículo debe ser revisado en un concesionario inmediatamente.

Si el indicador del sistema de frenos (rojo) parpadea al mismo tiempo que se enciende el indicador del sistema de frenos (ámbar), puede que el freno de estacionamiento no funcione.

Evite utilizar el freno de estacionamiento y haga que revisen el vehículo en un concesionario de inmediato.

- **Si el indicador del sistema de frenos (rojo) se enciende o parpadea al mismo tiempo que se enciende el indicador del sistema de frenos (ámbar)** P. 647

Si el indicador del sistema de frenos (rojo) se enciende o parpadea al mismo tiempo que se enciende el indicador del sistema de frenos (ámbar)



■ Si el indicador del sistema de frenos (rojo) se enciende o parpadea al mismo tiempo que se enciende el indicador del sistema de frenos (ámbar), libere el freno de estacionamiento de forma manual o automática

➤ Freno de estacionamiento P. 537

• Si el indicador del sistema de frenos (rojo) se enciende de forma continua o parpadea al mismo tiempo que se enciende el indicador del sistema de frenos (ámbar), detenga el vehículo en un lugar seguro y haga que lo revisen en un concesionario inmediatamente.

► Para evitar que el vehículo se mueva, ponga la transmisión en **P**.

• Si se apaga únicamente el indicador del sistema de frenos (rojo), evite usar el freno de estacionamiento y haga que revisen el vehículo en un concesionario inmediatamente.

☒ Si el indicador del sistema de frenos (rojo) se enciende o parpadea al mismo tiempo que se enciende el indicador del sistema de frenos (ámbar)

Si aplica el freno de estacionamiento, es posible que no pueda liberarlo.

Si el indicador del sistema de frenos (rojo) y el indicador del sistema de frenos (ámbar) se encienden al mismo tiempo, el freno de estacionamiento está funcionando.

Si el indicador del sistema de frenos (rojo) parpadea al mismo tiempo que se enciende el indicador del sistema de frenos (ámbar), puede que el freno de estacionamiento no funcione porque está verificando el sistema.

Si activa repetidamente el freno de estacionamiento eléctrico en un corto periodo de tiempo, el freno deja de funcionar para evitar el calentamiento del sistema y el indicador parpadea.

Vuelve a su estado original en aproximadamente un minuto.

Si se enciende el indicador del sistema de servodirección eléctrica (EPS)



■ Razones por las que se enciende el indicador

- Se enciende cuando hay algún problema en el sistema EPS.
- Si pisa el pedal del acelerador repetidamente para aumentar el régimen del motor cuando el motor está a ralentí, el indicador se enciende y algunas veces aumenta la rigidez del volante.

■ Qué hacer cuando se enciende el indicador

Detenga el vehículo en un lugar seguro y arranque de nuevo el motor.

Si el indicador se enciende y permanece encendido, el vehículo debe ser revisado en un concesionario inmediatamente.

Si se enciende o parpadea el indicador de presión baja de neumáticos/TPMS



■ Razones por las que se enciende o parpadea el indicador

La presión de inflado de un neumático es significativamente baja. Si hay algún problema en el TPMS con asistencia de llenado de neumáticos o está instalado el neumático compacto de repuesto, el indicador parpadea durante un minuto y después permanece encendido.

■ Qué hacer cuando se enciende el indicador

Conduzca con cuidado y evite girar de forma abrupta o frenar bruscamente. Deténgase en un lugar seguro. Compruebe la presión del neumático y ajústela al nivel especificado. La presión específica del neumático se indica en una etiqueta en el marco de la puerta del lado del conductor.

■ Qué hacer cuando el indicador parpadea y luego permanece

encendido Lleve el neumático a un concesionario para que lo revisen lo antes posible. Si el indicador parpadea debido al uso del neumático compacto de repuesto, cámbielo por un neumático de tamaño normal. El indicador se apagará después de circular algunos kilómetros.

► Si se enciende o parpadea el indicador de presión baja de neumáticos/TPMS

AVISO

Conducir con un neumático con una presión de inflado demasiado baja puede provocar que éste se sobrecaliente. Un neumático sobrecalentado puede fallar. Mantenga la presión de inflado de los neumáticos siempre al nivel especificado.

El TPMS con asistencia de llenado de neumáticos proporciona una orientación visual y audible durante el ajuste de la presión de los neumáticos. Con la modalidad de alimentación en CONTACTO, mientras ajusta arriba o abajo la presión de los neumáticos, el sistema le alerta de la siguiente manera:

Por debajo de la presión recomendada: Suena el aviso acústico y las luces exteriores parpadean una vez cada cinco segundos.

Con la presión recomendada: Suena el aviso acústico y las luces exteriores parpadean rápido durante tres segundos con intervalos de cinco segundos.

Por encima de la presión recomendada: Suena el aviso acústico y las luces parpadean dos veces cada dos segundos.

Si el indicador del sistema de la caja de cambios parpadea junto con el mensaje de advertencia



■ Motivos por los que parpadea el indicador

La caja de cambios está averiada. La caja de cambios está averiada. El indicador parpadea con un mensaje (Revisar transmisión. Aplique freno cuando estacionado^{*1}/Revisar transmisión. Aplique freno cuando estacionado^{*2}).

■ Qué hacer cuando parpadea el indicador

- Lleve inmediatamente el vehículo a un concesionario para que lo revisen.
- Cambie a **[N]** después de arrancar el motor.
 - Compruebe si la posición **[N]** en el tablero de instrumentos y el indicador del botón **[N]** están encendidos/parpadean.

➤ **Arranque del motor** P. 450

►► Si el indicador del sistema de la caja de cambios parpadea junto con el mensaje de advertencia

Es posible que no pueda arrancar el motor.

Asegúrese de aplicar el freno de estacionamiento al estacionar el vehículo.

Póngase en contacto con un servicio de remolcado profesional si necesita remolcar su vehículo.

➤ **Remolcado de emergencia** P. 658

*1: Modelos de Latinoamérica y Corea

*2: Modelos de Oriente Medio

Ubicaciones de los fusibles

Si algún dispositivo eléctrico no funciona, pase la modalidad de alimentación a VEHÍCULO APAGADO y compruebe si está fundido el fusible correspondiente.

■ Caja de fusibles del compartimento motor

■ Caja de fusibles A

Situada en la parte posterior del compartimento motor, en el lado derecho. Presione las lengüetas para abrir la caja.

Las ubicaciones de los fusibles se muestran en la cubierta de la caja de fusibles. Localice el fusible en cuestión mediante el número del fusible y el número de la cubierta de la caja.

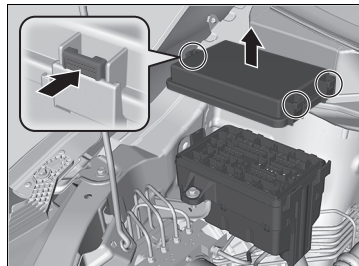

■ Circuito protegido para cada fusible

	Circuito protegido	Amperios
1	—	—
2	—	—
3	—	—
4	IG1 VB SOL	10 A
5	VSA/ABS	5 A
6	Limpiaparabrisas	30 A
7	IG1 DBW	15 A
8	TCU	15 A
9	IGP 1	15 A
10	Motor del ventilador secundario	30 A
11	Elevalunas eléctrico trasero del lado del conductor	30 A
12	Bobina de inyección/injector	30 A
13	TCU 2	10 A
14	TCU 3	10 A
15	PDM LT 2	30 A
16	Corte ST	30 A
17	Rejilla del obturador*	(10 A)
18	Marcha atrás	10 A
19	Tope*	(10 A)
20	PDM LT 1	30 A
21	Elevalunas eléctrico trasero del lado del acompañante	30 A
22	ACM	30 A

	Circuito protegido	Amperios
23	Luces de emergencia	15 A
24	Lavaparabrisas	15 A
25	Motor del ventilador principal	30 A
26	STRLD	5 A
27	IGPS	5 A
28	Tope*	(10 A)
29	Luz de cruce derecha	10 A
30	Luz de cruce izquierda	10 A
31	Inyector	20 A
32	Bobina de encendido	15 A
33	Módulo FET	5 A

* No disponible en todos los modelos

■ Caja de fusibles B

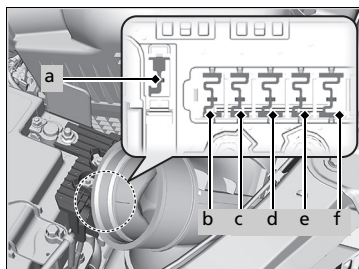
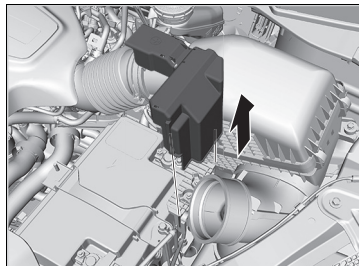

1. Retire la tapa del compartimento motor y el conducto de admisión de aire.

➤ **Tapa del compartimento motor**
P. 580

➤ **Comprobación de la batería** P. 609

2. Retire la tapa en el terminal ⊕ tal como se indica.

La sustitución de los fusibles del compartimento motor debe realizarla un concesionario.

■ Circuito protegido y amperaje de fusibles

		Circuito protegido	Amperios
a		Batería principal	150 A
b		FET	70 A
c		R/B principal 1	70 A
d		R/B principal 2	70 A
e		EPS	70 A
f		VAC	60 A

■ Caja de fusibles interior del lado del conductor

Se encuentra debajo del salpicadero.

■ Caja de fusibles A

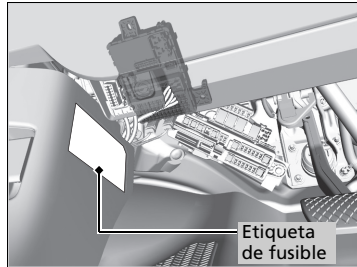

Las ubicaciones de los fusibles se muestran en la etiqueta del panel lateral.

Localice el fusible en cuestión mediante el número del fusible y el número de la etiqueta.

■ Circuito protegido y amperaje de fusibles

		Circuito protegido	Amperios
1		Medidor	10 A
2		Motor del arrancador*	(10 A)
3		Opción	10 A
4	—	—	—
5	—	—	—
6		Techo solar*	(20 A)
7	—	—	—
8		Caja de fusibles trasera	10 A
9		IG1 Delantero	15 A
10		Bloqueo trasero de la puerta del acompañante	10 A
11		Bloqueo de la puerta del conductor	10 A
12		Bloqueo delantero de la puerta del acompañante	10 A
13		Desbloqueo delantero de la puerta del acompañante	10 A
14		Desbloqueo de la puerta del conductor*	(10 A)
15		Limpialuneta trasero	10 A
16		SMART	10 A
17		Reclinación del asiento eléctrico del conductor	20 A
18		Volante térmico*	(10 A)
19		Reclinación del asiento eléctrico del acompañante	20 A
20		SRS	10 A

		Circuito protegido	Amperios
21		Bomba de combustible	20 A
22		Toma de alimentación de accesorios delantera	20 A
23		Luz de carretera izquierda	10 A
24		Luz de carretera derecha	10 A
25		Elevación eléctrica del conductor	20 A
26		Desbloqueo trasero de la puerta del acompañante	10 A
27		ACC	10 A
28		SRS2	(10 A)
29		Apoyo lumbar del asiento eléctrico del conductor*	(10 A)
30		Deslizamiento del asiento eléctrico del acompañante delantero	20 A
31		Deslizamiento del asiento eléctrico del conductor	20 A
32		Bloqueo del maletero*	(10 A)
33	—	—	—
34		ACG	15 A
35		DRL	10 A
36		A/C	10 A
37		Radio	15 A
38		Bloqueo principal de las puertas	20 A
39		Elevación eléctrica del acompañante	20 A

* No disponible en todos los modelos

■ Caja de fusibles B

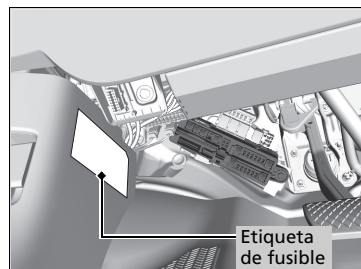

Etiqueta de fusible

Cómo hacer frente a lo inesperado

■ Circuito protegido y amperaje de fusibles





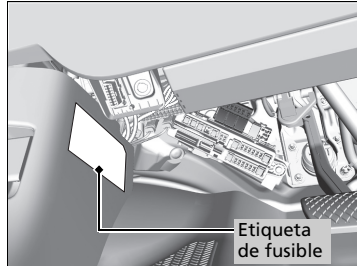

	Circuito protegido	Amperios
	DC/DC2*	(30 A)
	DC/DC1*	(30 A)
	EBB	40 A
	Principal 1 de caja de fusibles	50 A
1	Principal 2 de caja de fusibles	50 A
	Principal 1 de caja de fusibles trasera	50 A
	Principal 2 de caja de fusibles trasera	50 A
	Aspirador*	(60 A)
2	Principal 1 de IG	30 A
3	Toma de alimentación de CA*	(30 A)
4	Principal 2 de IG	30 A
5	–	–
6	Ventilador trasero	30 A
7	Amplificador de audio2*	(20 A)
8	Amplificador de audio1*	(20 A)
9	Desempañador de luneta	40 A
10	–	–
11	Parabrisas térmico*	(15 A)
12	BMS	5 A
13	Amplificador de audio3*	(30 A)
	Apoyo lumbar del asiento eléctrico del acompañante*	(10 A)
14	PASO	
15	–	–

	Circuito protegido	Amperios
16	Motor de VSA	40 A
17	Ventilador delantero	40 A
18	–	–
19	Bocina	10 A
20	–	–
21	Toma de alimentación de accesorios de la 3a fila*	(20 A)
22	SBW	10 A
23	VBUM	10 A
24	VSA	40 A

■ Caja de fusibles C*



■ Circuito protegido y amperaje de fusibles

	Circuito protegido	Amperios
a	 Medidor	(10 A)
b	 VSA	(10 A)
c	 ACG	(10 A)
d	 Módulo de control del cuerpo	(10 A)
e	–	–
f	 Marcha atrás	(10 A)
g	 ACC	(10 A)

* No disponible en todos los modelos

■ Caja de fusibles interior del lado trasero

Ubicada en el lado izquierdo del maletero. Quite la cubierta para abrirla.

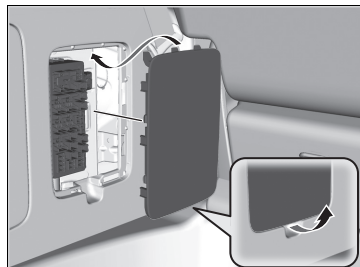

Las ubicaciones de los fusibles se muestran en la cubierta de la caja de fusibles.

Localice el fusible en cuestión mediante el número del fusible y el número de la cubierta de la caja.

■ Circuito protegido y amperaje de fusibles

	Circuito protegido	Amperios
1	 Bloqueo trasero de la puerta del conductor	10 A
2	 Cierre de la puerta deslizante eléctrica del lado del acompañante	(20 A)
3	 Motor de cierre del maletero eléctrico*	(20 A)
4	 Toma de alimentación de accesorios del maletero	20 A
5	 Tapa del depósito de combustible	10 A
6	 USB*	(5 A)
7	 Cierre de la puerta deslizante eléctrica del lado del conductor	(20 A)
8	–	–
9	–	–
10	–	–
11	–	–
12	–	–
13	–	–
14	 Motor de la puerta deslizante eléctrica de lado del acompañante	(30 A)
15	–	–
16	 Motor del maletero eléctrico*	(40 A)
17	–	–

	Circuito protegido	Amperios
18	–	–
19	 Motor de la puerta deslizante eléctrica del lado del conductor	(30 A)

Comprobación y sustitución de los fusibles

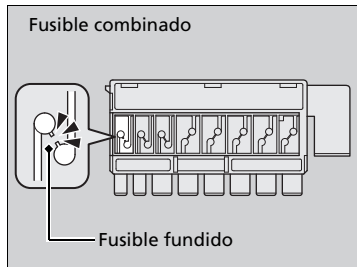
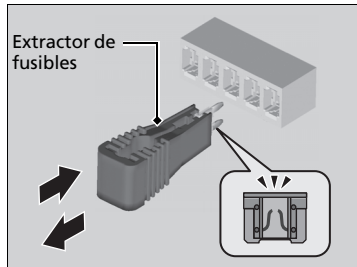
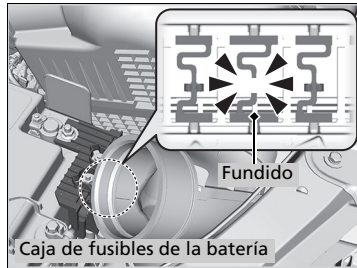

1. Pase la modalidad de alimentación a VEHÍCULO APAGADO. Apague los faros y todos los accesorios.
2. Compruebe los fusibles de la batería en el compartimento motor.
 - Si el fusible está fundido, llévalo a un concesionario para que lo reemplacen.
3. Desmonte la cubierta de la caja de fusibles.
4. Revise los fusibles pequeños situados en el compartimento motor y en el interior del vehículo.
 - Si hay algún fusible fundido, retírelo con el extractor de fusibles y sustitúyalo por uno nuevo.
5. Compruebe el fusible grande del interior del vehículo.
 - Si el fusible está fundido, utilice un desarmador de estrella para desmontar el tornillo y sustitúyalo por uno nuevo.

Comprobación y sustitución de los fusibles

AVISO

Sustituir un fusible por otro de mayor amperaje incrementa el riesgo de que se produzcan daños en el sistema eléctrico.

Sustituya el fusible por un fusible de repuesto que tenga el mismo amperaje especificado.

Utilice las tablas para localizar el fusible en cuestión y comprobar el amperaje especificado en la etiqueta del fusible.

► Ubicaciones de los fusibles P. 651

Hay un extractor de fusibles en la parte trasera de la cubierta de la caja de fusibles del compartimento motor.

Póngase en contacto con un servicio de remolcado profesional si necesita remolcar su vehículo.

■ Remolcado de plataforma

El operador carga el vehículo en la plataforma trasera de un camión.

Este es el único modo de transportar el vehículo con seguridad.

Cualquier otro método de remolque dañará el sistema de tracción del vehículo.

» Remolcado de emergencia

AVISO

Si intenta elevar o remolcar el vehículo por los parachoques se producirán daños graves. Los parachoques no están diseñados para soportar el peso del vehículo.

AVISO

Si se realiza un remolcado inadecuado, como detrás de una autocaravana u otro vehículo a motor, la caja de cambios puede resultar dañada.

Nunca remolque el vehículo solo con una cuerda o cadena. Es muy peligroso, ya que las cuerdas y las cadenas pueden desplazarse lateralmente o romperse.

Si no puede desbloquear la tapa del depósito de combustible

■ Qué hacer si no se puede desbloquear la tapa del depósito de combustible

Si no puede desbloquear la tapa del depósito de combustible, utilice el siguiente procedimiento.

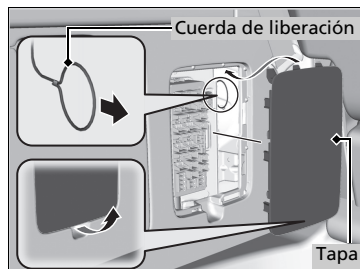

1. Abra el maletero y retire la tapa del lado izquierdo.
2. Tire de la cuerda de desbloqueo amarilla como se indica.
 - ▶ La cuerda de liberación abre la tapa del depósito de combustible al tirar de ella.

☒ Qué hacer si no se puede desbloquear la tapa del depósito de combustible

Después de tomar estas medidas, contacte con un concesionario para revisar el vehículo.

Si no puede abrir el maletero

■ Qué hacer cuando no se puede abrir el maletero

Si no puede abrir el maletero ni el maletero eléctrico, utilice el siguiente procedimiento.

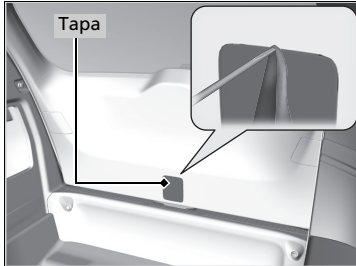

1. Con un desarmador de punta plana retire la tapa de la parte trasera del portón trasero.
 - ▶ Envuelva el desarmador de punta plana en un paño para que no se produzcan daños.

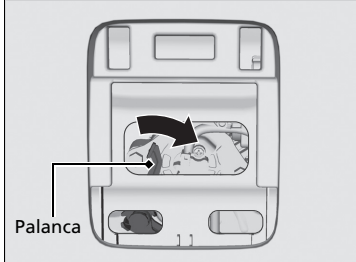

Modelos con maletero eléctrico

2. Para abrir el maletero, empújelo mientras presiona la palanca hacia la derecha.

» Qué hacer cuando no se puede abrir el maletero

Seguimiento:

Después de tomar estas medidas, contacte con un concesionario para revisar el vehículo.

Cuando abra el maletero desde adentro, asegúrese de que haya suficiente espacio cerca de del maletero a fin de no golpear a ninguna persona ni ningún objeto.

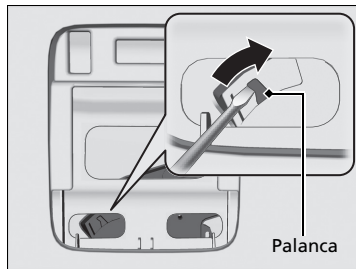

Modelos sin maletero eléctrico

2. Para abrir el maletero, empújelo mientras empuja la palanca hacia la derecha con un desarmador de punta plana.

■ Qué hacer cuando no se pueden cerrar las puertas deslizantes eléctricas

Si la puerta deslizante eléctrica no se engancha cuando se cierra, siga este procedimiento.

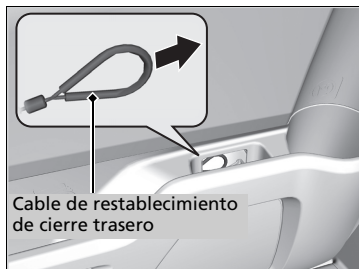
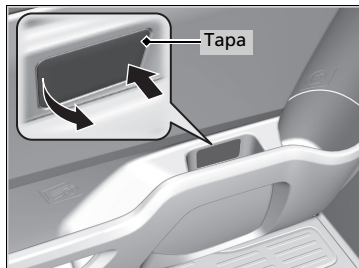

1. El interruptor principal de la puerta deslizante se encuentre en la posición de apagado.

➤ Cambio entre funcionamiento manual y automático P. 184

2. Empuje el borde delantero de la tapa de la puerta deslizante eléctrica para sacarlo y retirelo como se muestra en la imagen.
3. Tire del cable de restablecimiento del cierre trasero (amarillo) hacia la parte delantera del vehículo hasta que salga por debajo (unos 15 mm).
4. Cierre manualmente la puerta y confirme que los cierres enganchan.

➤ Si no puede cerrar las puertas deslizantes eléctricas

Después de tomar estas medidas, póngase en contacto con un concesionario para revisar el vehículo.

Suministrar desde un recipiente de combustible portátil

Si se ha quedado sin combustible y necesita suministrar su vehículo desde un recipiente portátil, utilice el embudo proporcionado con el vehículo.

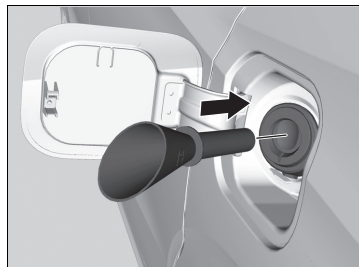
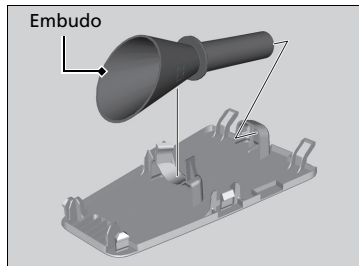
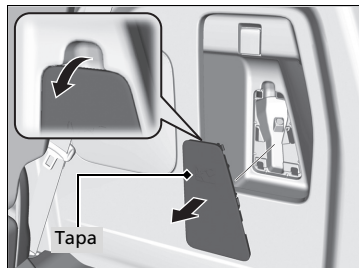

1. Apague el motor.
2. Pulse el borde de la tapa del depósito de combustible para que se abra ligeramente.
 - ▶ Se abrirá la tapa del depósito de combustible.
3. Retire la tapa del panel derecho del maletero.

4. Saque el embudo de la tapa como se indica.

➤ **Tipos de herramientas** P. 626

5. Coloque el extremo del embudo en la parte inferior de la abertura de llenado y, a continuación, insértelo lenta y completamente.
 - ▶ Asegúrese de que el embudo desciende junto con el tubo de llenado.

☒ Suministrar desde un recipiente de combustible portátil

⚠ ADVERTENCIA

El combustible es muy inflamable y explosivo. Puede quemarse o herirse gravemente al manipular combustible.

- Pare el motor y manténgalo alejado de fuentes de calor, chispas y llamas.
- Manipule combustible sólo al aire libre.
- Limpie las salpicaduras inmediatamente.

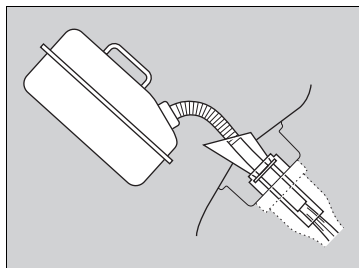

6. Llene el tanque con el combustible del recipiente portátil.
 - Vierta el combustible con cuidado para no derramarlo.
7. Retire el embudo del cuello del llenador.
 - Limpie todo el combustible del embudo antes de guardarlo.
8. Cierre la tapa del depósito de combustible con la mano.

►► Suministrar desde un recipiente de combustible portátil

AVISO

No inserte la boquilla de un recipiente de combustible portátil ni ningún otro embudo excepto el proporcionado con su vehículo. Hacerlo puede dañar el sistema de combustible.

No intente abrir el depósito de combustible sellado haciendo palanca o empujando con objetos extraños. Esto puede dañar el sistema de combustible y su sello.

Antes de suministrar, asegúrese de que el combustible del recipiente portátil sea gasolina.

Información

Este capítulo incluye las especificaciones del vehículo, la ubicación de los números de identificación y otro tipo de información requerida legalmente.

Especificaciones	666
Números de identificación	
Número de identificación del vehículo (VIN), número del motor y número de la caja de cambios.....	668
Dispositivos que emiten ondas de radio* ..	669

* No disponible en todos los modelos

■ Especificaciones del vehículo

Modelo	Odyssey
	2.043-2.072 kg ^{*1}
Peso en orden de marcha	2.054-2.081 kg ^{*2}
	2.032-2.080 kg ^{*3}
	2.095 kg ^{*4}
Peso máximo permitido	2.730 kg
Peso bruto del vehículo ^{*4}	Consulte la etiqueta de certificación en el marco de la puerta del conductor.

*1: Modelos de México

*2: Modelos de Latinoamérica excepto México

*3: Modelos de Oriente Medio

*4: Modelos de Corea

■ Especificaciones del motor

Tipo	SOHC configuración de 6 cilindros en V refrigerados por agua
Diámetro x carrera	89 x 93 mm
Cilindrada	3.471 cm ³
Relación de compresión	11,5 : 1
Bujías	NGK DILZKR7B11G
Potencia máxima ^{*1}	209 kw (280 CV)/6.000 rpm
Par máximo ^{*1}	355 N-m (36,2 kgf-m)/4.700 rpm
Velocidad máxima ^{*1}	177 km/h

*1: Modelos de Oriente Medio

■ Combustible

Combustible: Tipo	Gasolina sin plomo de 91 o más octanos ^{*1} Gasolina sin plomo de alta calidad, 95 octanos o más ^{*2}
Capacidad del depósito de combustible	73,8 L

*1: Excepto modelos de Perú

*2: Modelos de Perú

■ Batería

Capacidad	56AH(5)/70AH(20) ^{*1} 70AH(20) ^{*2}
Tipo	L3 FLA ^{*1} L3 AGM ^{*2}

*1: Excepto modelos de Corea

*2: Modelos de Corea

La batería instalada en este vehículo ha sido diseñada específicamente.

Si necesita cambiar la batería, asegúrese de seleccionar el tipo especificado (AGM). Póngase en contacto con su concesionario para obtener más detalles.

■ Líquido lavaparabrisas

Capacidad del depósito	2,5 L
------------------------	-------

■ Bombillas

Faros (luces de cruce)	LED
Faros (luces de carretera)	LED
Luces antiniebla*	LED
Intermitentes delanteros	28/8 W (ámbar)
Luces de posición laterales delanteras	3 CP
Luces de posición/luces de conducción de día	LED
Luces intermitentes laterales (en los retrovisores de puertas)	LED
Luces de freno	21 W
Luces de posición laterales traseras/luces traseras	LED
Intermitentes traseros	21 W
Luces de marcha atrás	21 W
Luces traseras	LED
Tercera luz de freno	LED
Luz de matrícula trasera	LED
Luces interiores	
Luces de lectura delanteras	5 W
Luces de lectura traseras	5 W
Luz del maletero	8 W
Luces de espejo de cortesía	1,4 W
Luces de cortesía de las puertas	3,8 W (2 CP)
Luz de la guantera	1,4 W
Luces de pies*	LED
Luz del compartimento de la consola	1,4 W
Luces de la manija interior de la puerta*	LED
Luces ambiente de la bandeja de la puerta*	LED
Luces de ambiente del tablero de instrumentos*	LED
Luz de cruce*	LED

■ Aire acondicionado

Tipo de refrigerante	HFO-1234yf (R-1234yf)
Cantidad de carga	575 - 625 g

■ Líquido de frenos

Especificado	Líquido de frenos con DOT3 o DOT4
--------------	-----------------------------------

■ Líquido de la caja de cambios automática

Especificado	Honda ATF-Type 2 (líquido de caja de cambios automática)
--------------	---

■ Aceite del motor

Recomendado	Aceite de motor genuino de Honda	
	Aceite SM de servicio API o de grado superior 0W-20, 0W-30, 5W-30, 10W-30	
Capacidad	Cambio	5,1 L
	Cambio incluido filtro	5,4 L

■ Refrigerante del motor

Especificado	Anticongelante/refrigerante Honda tipo 2 para todo el año
Proporción	50/50 con agua destilada
Capacidad	6,38 L (cambio incluidos los
	0,73 L restantes en el depósito de reserva y calefacción)

■ Neumático

Normal	Tamaño ^{*1}	235/60R18 103H 235/55R19 101H
	Presión	Consulte la etiqueta en el marco de la puerta del conductor
Compacto de repuesto	Tamaño	T135/80D17 103M
	Presión kPa (kgf/cm ²)	420 (4.2)
Tamaño de la llanta	Normal	18 x 7 1/2J ^{*2} 19 x 7 1/2J ^{*3}
	Compacto de repuesto	17 x 4T

*1: Para obtener información sobre presión y tamaño de los neumáticos, consulte la etiqueta situada en la puerta del conductor.

*2: Modelos con neumáticos 235/60R18

*3: Modelos con neumáticos 235/55R19

■ Frenos

Tipo	Con servofreno
Delante	Disco ventilado
Detrás	Disco sólido
Estacionamiento	Sistema de freno de estacionamiento eléctrico

■ Dimensiones del vehículo

Largo	5.212,9 mm ^{*1}
	5.237 mm ^{*2}
	5.244,2 mm ^{*3}
	5.236 mm ^{*4}
Ancho	5.235 mm ^{*7}
	1.995 mm
	1.735 mm ^{*5}
Altura	1.765 mm ^{*7}
	1.767 mm ^{*4, *6}
	1.767,1 mm ^{*3}
Batalla	3.000 mm
	Delante 1.710 mm
Ancho de vía	Detrás 1.708 mm ^{*8}
	1.710 mm ^{*7}

*1: Modelos de México sin placa de matrícula

*2: Modelos de México con placa de matrícula

*3: Modelos de Latinoamérica excepto México

*4: Modelos de Oriente Medio

*5: Modelos de México sin antena tipo aleta de tiburón

*6: Modelos de México con antena tipo aleta de tiburón

*7: Modelos de Corea

*8: Excepto modelos de Corea

■ Eficiencia de consumo energético y categoría^{*1}

Neumático normal	Nombre de fabricante	Bridgestone
	Nombre de marca	TURANZA EL440
	Tamaño	235/55R19 101H
	Grado de coeficiente de resistencia en giro	2
	Grado de índice de agarre en mojado	3.0

*1: Modelos de Corea

Número de identificación del vehículo (VIN), número del motor y número de la caja de cambios

El vehículo tiene un número de identificación del vehículo (VIN) de 17 dígitos que se utiliza para registrar su vehículo cumpliendo las condiciones de la garantía y para matricularlo y asegurarlo. Las ubicaciones de los VIN, el número del motor y el número de la transmisión del vehículo se muestran como sigue.

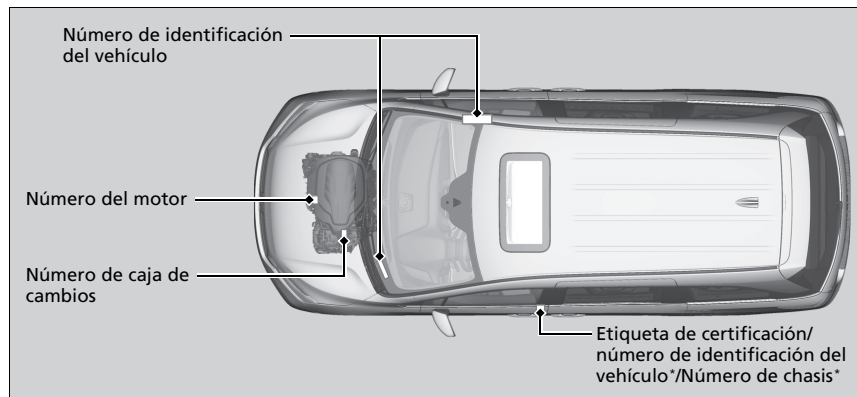



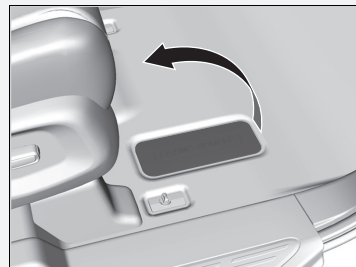



» Número de identificación del vehículo (VIN), número del motor y número de la caja de cambios









El número de identificación del vehículo (VIN) interior está ubicado debajo de la tapa.

Dispositivos que emiten ondas de radio*

Los siguientes productos y sistemas de su vehículo emiten ondas de radio cuando están en funcionamiento.

	Control a distancia*	Sistema de acceso sin llave*	Sistema de teléfono de manos libres
Modelos de Emiratos Árabes Unidos			
Modelos de Corea	 <p>Nombre comercial: CONTINENTAL AUTOMOTIVE GMBH N.º de modelo: V4x Fabricante: CONTINENTAL AUTOMOTIVE GMBH País: Alemania</p>	 <p>Nombre comercial: CONTINENTAL AUTOMOTIVE GMBH N.º de modelo: 40737300 Fabricante: CONTINENTAL AUTOMOTIVE GMBH País: México, China</p>	 <p>Nombre comercial: DENSO CORPORATION N.º de modelo: DNNS087 Fabricante: DENSO CORPORATION Estado: U.S.A Este dispositivo inalámbrico no se puede utilizar junto con servicios que protegen la vida humana puesto que puede interferir con señales de radio de vital importancia para la comunicación entre estos servicios y sus dispositivos relevantes.</p>

* No disponible en todos los modelos

	Sistema de control de presión de los neumáticos (TPMS)	Control de cruceo adaptativo (ACC) con seguimiento de baja velocidad*/sistema de frenado de mitigación de colisión (CMBS)*	Sistema de información de punto ciego*/ Monitor de tráfico cruzado*
Modelos de Emiratos Árabes Unidos	 <p>TRA REGISTERED No: ER62986/18 DEALER No: DA36975/14</p>	 <p>TRA REGISTERED No: ER55421/17 DEALER No: DA36758/14</p>	 <p>TRA REGISTERED No: ER34277/14 DEALER No: 0020858/10</p>
Modelos de Corea	 <p>Nombre comercial: Continental Automotive GMBH N.º de modelo: S180052070 Fabricante: Continental Automotive GMBH País: Francia o Alemania</p>	 <p>Número de aprobación (código de identificación): R-CMM-BO2-MRRevo14F Nombre de producto: MRRevo14F Nombre comercial: ROBERT BOSCH GmbH N.º de modelo: MRRe14FCR Fabricante: ROBERT BOSCH GmbH Estado: Hungría, China, México</p>	 <p>Nombre comercial: Honda NB 6234734 N.º de modelo: 6234734 Fabricante: Autoliv ASP, Inc. Estado: Canadá</p>

Modelos de Paraguay

	Control a distancia*	Sistema de acceso sin llave*	Sistema de teléfono de manos libres
Nombre del modelo	V4x	40737300	DNNS087
Nombre del fabricante	Continental	Continental	DENSO
Información de identificación de los certificados concedidos por la autoridad (CONATEL)	2015-03-I-000097	2015-06-I-0000178	2016-5-I-00142
Nombre y dirección del proveedor en Paraguay	Ing. Rubén Sosa Marín Profesional Técnico en Telecomunicaciones - Categoría I; 080; Asunción - Paraguay.	Ing. Rubén Sosa Marín Profesional Técnico en Telecomunicaciones - Categoría I; 080; Asunción - Paraguay.	VICAR S.A. Avda. Eusebio Ayala Km 4.5, Asunción-Paraguay
	Control de cruce adaptativo (ACC) con seguimiento de baja velocidad*/sistema de frenado de mitigación de colisión (CMBS)*	Sistema de información de punto ciego*/Monitor de tráfico cruzado*	
Nombre del modelo	MRRRe14FCR	6234734	
Nombre del fabricante	ROBERT BOSCH GmbH	Autoliv ASP, Inc.	
Información de identificación de los certificados concedidos por la autoridad (CONATEL)	2017-06-I-0000162	2016-3-I-000065	
Nombre y dirección del proveedor en Paraguay	VICAR S.A. Ave. Eusebio Ayala Km. 4- 1/2 esq. Camilo Recalde, 1881 Asunción, Paraguay	Ing. Rubén Sosa Marín Profesional Técnico en Telecomunicaciones - Categoría I; 080; Asunción - Paraguay.	

* No disponible en todos los modelos

Modelos de Paraguay

Sistema de control de presión de los neumáticos (TPMS)	
Nombre del modelo	N.º producto continental: S180052036
Nombre del fabricante	Continental Automotive GMBH
Información de identificación de los certificados concedidos por la autoridad (CONATEL)	2018-06-I-000280 y 2013-04-I-0064
Nombre y dirección del proveedor en Paraguay	VICAR S.A. Ave. Eusebio Ayala Km. 4- 1/2 esq. Camilo Recalde, 1881 Asunción, Paraguay

En algunos modelos

Todos los dispositivos de frecuencia de radio instalados en el vehículo cumplen con los requisitos y estándares de la normativa indicada a continuación:

Según requiere la FCC:

Este dispositivo cumple la sección 15 de las reglas de la FCC. El funcionamiento está sujeto a las dos condiciones siguientes: (1) Este dispositivo no debe causar interferencias perjudiciales y (2) este dispositivo debe aceptar cualquier interferencia recibida, incluidas las interferencias que puedan causar un funcionamiento no deseado.

Los cambios o modificaciones no aprobados expresamente por los responsables de su conformidad pueden anular la autoridad del usuario para utilizar el equipo.

A

ABS (sistema de frenos antibloqueo)	543
Abastecimiento	559
Gasolina	559
Indicador de combustible	133
Indicador de nivel bajo de combustible	98
Acceso a la tercera fila de asientos	223
Accesorios y modificaciones	623
Aceite (motor)	581
Aceite del motor recomendado	581
Comprobación	582
Llenado	583
Símbolo de presión baja de aceite	644
Viscosidad	581
Aceite del motor	581
Aceite del motor recomendado	581
Comprobación	582
Llenado	583
Símbolo de presión baja de aceite	644
Aditivos, aceite del motor	581
Adm. de archivos	292
Advertencias	142
Airbags	47
Airbags avanzados	52
Airbags de cortina	59
Airbags de rodilla	54
Airbags frontales (SRS)	49
Airbags laterales	57
Grabadoras de datos de eventos	1
Indicador	60, 98
Indicador de desactivación del airbag frontal del acompañante	61

Mantenimiento de los airbags	63
Sensores	47
Airbags de cortina	59
Airbags de rodilla	54
Airbags frontales (SRS)	49
Airbags laterales	57
Airbags SRS (airbags)	49
Ajuste	
Asientos delanteros	219
Faros	589
Posición de las cabeceras delanteros y exteriores de la segunda y tercera filas	232
Reposabrazos	235
Retrovisores	216
Segunda fila de asientos	222
Tercera fila de asientos	227
Volante	215
Ajustes	148
Alfombras del piso	619
Anclaje de hombro	41
Anclaje desmontable	42
Anclajes inferiores	72
Android Auto	327
Apertura y cierre	
Puerta deslizante	181
Apertura/cierre	
Cofre	579
Elevallas eléctricos	193
Maletero	171
Techo solar	195
Apple CarPlay	324
Arranque con cables	640

Arranque del motor	450
Arranque con cables	640
No arranca	637
Asientos	219
Ajuste	219
Asientos delanteros	219
Asientos térmicos	254
Segunda fila de asientos	222
Tercera fila de asientos	227
Asientos delanteros	219
Ajuste	219
Asientos térmicos	254
Asientos traseros (plegado)	223, 228
Asistencia de maniobrabilidad ágil	480
Aspirador	257
Atenuación	
Faros	200
Audio <i>Bluetooth</i> ®	317
Avance lento (caja cambios automática)	458

B

Batería	609
Arranque con cables	640
Indicador del sistema de carga	95, 645
Mantenimiento (comprobación de la batería)	609
Servicio (reemplazo)	613
Batería descargada	640

Bloqueo/desbloqueo	154	Cambios	459	Climatizador	
Bloqueo/desbloqueo automático	170	Funcionamiento del botón de cambios	22	Cambio del modo	260, 266
Bloqueos de seguridad para niños	169	Líquido	586	Deshielo de parabrisas y ventanillas.....	261, 267
Con una llave	164	Calentadores (asiento)	254	Modo de recirculación/de aire	
Desde el exterior	157	Calentadores y ventilación de los asientos		exterior	260, 266
Desde el interior	166	delanteros	254	Cobertura	139
Llaves	154	Cambio (caja de cambios)	459	Cojines elevadores (para niños)	85
Bloqueo/desbloqueo automático	170	Cambio de bombillas	589	Combustible	24, 559
Personalizar	406	Cambio forzado (caja de cambios		Abastecimiento.....	559
Bluetooth® HandsFreeLink®	414	automática)	458	Cobertura	139
Bolsillo central	240	Carga baja de la batería	645	Consumo.....	562
Bombillas halógenas	589	Carga máxima permitida	443, 666	Consumo instantáneo de combustible	139
Botones selectores	22, 459	Cargador inalámbrico	250	Indicador	133
Funcionamiento	22, 461	Cámara trasera con múltiples vistas	557	Indicador de nivel bajo de combustible.....	98
Botón de las luces de emergencia	4	Cinturones (seguridad)	36	Recomendaciones	559
Botón del desempañador trasero/		Cinturones de seguridad	36	Combustible especificado	559
retrovisores térmicos	210	Abrochamiento	40	Compartimento de la consola con tapa	240
Botón del parabrisas térmico	211	Ajuste del anclaje de hombro	41	Compartimento para gafas de sol	246
Botón ENGINE START/STOP	196	Anclaje desmontable	42	Comprobación de seguridad	35
Bujías	666	Comprobación	45	Compuerta trasera	171
		Indicador de advertencia.....	38, 97	Computadora de viajes	138
		Instalación de un sistema de sujeción de niños		Conexión Wi-Fi	321
		con cinturón de seguridad de tres puntos	78	Consola	239
		Mujeres embarazadas	44	Consumo de combustible	562
		Recordatorio.....	38	Consumo de combustible promedio	139
		Tensores automáticos de los cinturones de		Consumo instantáneo de combustible	139
		seguridad	39	Control de brillo (tablero de	
		Cinturón de seguridad con anclaje		instrumentos)	212
		desmontable	42	Control de crucero	475
		Circulación con un remolque	444	Indicador	106
		Accesorios y equipamiento	445	Control de crucero adaptativo (ACC) con	
		Límites de carga	444	seguimiento de baja velocidad	503

Control de iluminación.....	212
Control	212
Cristal (cuidado).....	618, 622
Cuentakilómetros	139
Cuentarrevoluciones.....	134
Cuidado del exterior (limpieza)	620

D

Desactivación de parada automática en ralentí	104
Desbloqueo de las puertas delanteras desde el interior.....	166
Desbloqueo de puertas	157
Desempeñado de parabrisas y ventanillas..	267
Deshielo de parabrisas y ventanillas.....	261
Desplazamiento hacia afuera de los asientos deslizantes de la segunda fila	226
Dispositivos que emiten ondas de radio	669

E

Elevallas eléctricos.....	193
Emergencia.....	658
En blanco.....	146
Equipaje (límite de carga)	443
Escape y sus riesgos (monóxido de carbono)	87
Especificaciones.....	666
Especificaciones de las bombillas.....	666
Espejos de cortesía.....	7
Estacionamiento	546
Etiqueta con el número de llave.....	155

Etiqueta de certificación.....	668
Etiquetas de advertencia	88
Etiquetas de seguridad	88
Extracción de un asiento exterior de la segunda fila.....	225
Extracción del asiento central de la segunda fila.....	224

F

Faros.....	200
Alineación.....	589
Atenuación	200, 203
Funcionamiento.....	200
Funcionamiento automático.....	201
Luces de carretera automáticas	204

Filtro

Polvo y polen	616
Filtro de combustible	588
Filtro de polvo y polen.....	616
Fondo de pantalla	284
Freno de estacionamiento.....	537
Freno de pie	540

Funcionamiento del control por voz

Comandos de audio.....	303
Comandos de teléfono	303
Pantalla del portal de voz.....	302
Reconocimiento de voz.....	301
Funciones.....	273
Funciones personalizadas.....	392
Función de control por voz	301
Fusibles	651
Comprobación y reemplazo	657

Ubicaciones.....	651, 653, 656
------------------	---------------

G

Ganchos para compra	245
Ganchos para el equipaje	244
Ganchos para ropa	243
Gasolina	559
Abastecimiento	559
Consumo	562
Consumo instantáneo de combustible.....	139
Indicador.....	133
Indicador de nivel bajo de combustible.....	98
Información	559
Gato (llave para tuercas de rueda).....	630
Guantera	238

H

HandsFreeLink® (HFL)	414	Indicador de desactivación del airbag frontal del acompañante	61	Freno de estacionamiento y sistema de frenos (rojo)	90, 91, 92, 646, 647
Botones del HFL	414	Indicador de freno de estacionamiento y del sistema de frenos (ámbar)	93, 647	Intermitente.....	101
Configuración del teléfono.....	419	Indicador de freno de estacionamiento y del sistema de frenos (rojo)	90, 91, 92, 646, 647	Luces antiniebla	101
Contactos favoritos	424	Indicador de las luces antiniebla	101	Luces de carretera.....	101
Importación automática de la libreta telefónica y el registro de llamadas del teléfono móvil	423	Indicador de las luces de carretera	101	Luces de carretera automáticas	99
Limitaciones del funcionamiento manual	416	Indicador de marcha seleccionada	95	Luces de emergencia.....	101
Menús del HFL	417	Indicador de mensaje del sistema	103	Luces encendidas	101
Opciones durante una llamada	429	Indicador de modo nieve	104	M (modo de cambio secuencial).....	95
Pantalla de estado del HFL.....	416	Indicador de nivel bajo de combustible	98	Marcha seleccionada.....	95
Para configurar opciones de mensaje de texto	430	Indicador de temperatura	133	Mensaje del sistema.....	103
Realización de una llamada	426	Indicador del sistema de carga	95, 645	Modo de cruce (blanco/verde).....	108
Recepción de un mensaje de texto	431	Indicadores	90	Modo Econ.....	103
Recepción de una llamada.....	429	Alarma del sistema de seguridad	102	Modo Nieve	104
Selección de un teléfono	432	Apoyo de seguridad (ámbar).....	108	Modo normal	104
Tono Telefónico	422	Apoyo de seguridad (verde/gris).....	111	Nivel bajo de combustible	98
Transferencia automática	422	Avisador de velocidad.....	99	Recordatorio del cinturón de seguridad....	38, 97
Visualización de mensajes.....	433	Control crucero adaptativo (ACC) con Seguimiento de baja velocidad (ámbar).....	107	Sistema auxiliar de estabilidad del vehículo (VSA)	99
Herramientas	626	Control crucero adaptativo (ACC) con Seguimiento de baja velocidad (blanco/verde).....	107	Sistema de asistencia de permanencia en carril (LKAS) (ámbar)	106
HFL (HandsFreeLink®)	414	CRUISE CONTROL	106, 476	Sistema de asistencia de permanencia en carril (LKAS) (blanco/verde).....	106
Honda Sensing	489	CRUISE MAIN	106, 475	Sistema de carga.....	95, 645
HondaVAC	257	Desactivación de parada automática en ralentí.....	104	Sistema de dirección asistida eléctrica (EPS)..	648
Hora (ajuste)	152	Freno de estacionamiento y sistema de frenos (ámbar).....	93, 647	Sistema de frenos antibloqueo (ABS).....	98
				Sistema de la caja de cambios.....	96, 97, 650
				Sistema de servodirección eléctrica (EPS)	100
				Sistema de sujeción suplementario.....	60, 98
				Sistema inmovilizador	102
				Símbolo de presión baja de aceite	644

I

Indicaciones de dirección (intermitentes) ...	199
Indicador de advertencia encendido/parpadeando	644

Suspensión de parada automática en ralentí.....	105
Testigo de averías	94, 645
VSA OFF	99, 479
Indicadores de desgaste (neumático)	604
Indicadores de ráfagas	200
Información	665
Instrumentos, medidores.....	133
Interfaz de información al conductor	134
Interfaz de información del conductor	
Mensajes de advertencia e información.....	112
Intermitentes.....	199
Indicadores (tablero de instrumentos)	101
Interruptor de apoyo de seguridad.....	486, 496, 531
Interruptores (alrededor del volante)	4, 5, 196
Interruptores de luces.....	200
iPad	335
iPhone.....	335
iPod.....	307, 335

L

LaneWatch	487
Lavaparabrisas	
Interruptor.....	207
Llenado/reposición del líquido.....	588
Licencias de código abierto.....	338
Limpia/lavaparabrisas	207
Comprobación y reemplazo de las escobillas del limpiaparabrisas	599

Limpiaparabrisas intermitentes automáticos.....	208
Limpiaparabrisas intermitentes automáticos.....	208
Limpieza del exterior	620
Limpieza del interior.....	618
Lista de reproducción social	319
Límite de carga.....	443
Líquidos	
Caja de cambios automática	586
Frenos.....	587
Lavaparabrisas	588
Refrigerante del motor.....	584
Llave para tuercas de rueda (manivela del gato).....	630
 Llaves	154
Etiqueta con el número.....	155
La puerta trasera no se abre.....	169
Llave integrada	155
Control a distancia	157
Prevención de bloqueo.....	165

Llenado

Aceite del motor	583
Lavaparabrisas	588
Refrigerante.....	584
Localización de averías	625
El aviso acústico suena al abrir la puerta	28
El motor no arranca	637
El pedal del freno vibra	27
Fusible fundido	651, 653, 656
Indicadores de advertencia.....	90
La puerta deslizante no se abre	27, 169
Pinchazo/neumático desinflado	627

Remolcado de emergencia	658
Ruido al frenar	28
Sobrecalentamiento	642
Luces.....	200, 589
Automáticas.....	201
Indicador de las luces de carretera	101
Indicador de luces encendidas	101
Interiores.....	236
Intermitentes.....	199
Interruptores de luces.....	200
Luces antiniebla	203
Luces de carretera automáticas	204
Luces de conducción de día	203
Sustitución de bombillas	589
Luces de carretera automáticas.....	204
Indicador.....	99
Luces de conducción de día.....	203
Luces de lectura	237
Luces interiores.....	236

M

Maletero

Bombilla.....	598
No se puede abrir.....	660
Maletero eléctrico	173
Control a distancia.....	157
Botones.....	151
Botones del control remoto de audio	278

Manejo	439	Motor	668	Números de identificación del vehículo	668
Arranque del motor	450	Aceite	581	O	
Caja de cambios automática	458	Arranque	450	Odómetro	134
Cambio de marchas	459	Arranque con cables	640	Operaciones de servicio	
Control de cruceo	475	Refrigerante	584	Bajo el cofre	578
Frenado	537	MP3/WMA/AAC	310, 313	Ordenar Aplicación	148
Manejo seguro	31	Mujeres embarazadas	44		
Mantenimiento	143, 563	My Honda Music	313		
Aceite	582				
Limpieza	618	N			
Líquido de la caja de cambios	586	Navegación	140	Pantalla de temperatura exterior	135
Líquido de los frenos	587	Neumático compacto de repuesto	627	Pantalla del sistema de audio/ información	281
Control a distancia	612	Neumáticos	603	Parabrisas	
Control a distancia y del auricular inalámbrico	613	Cadena	607	Desempeñado	261, 267
Neumáticos	603	Comprobación y servicio	603	Limpia/lavaparabrisas	207
Precauciones	564	Indicadores de desgaste	604	Limpieza	618, 622
Radiador	585	Intercambio	606	Líquido lavaparabrisas	588
Refrigerante	584	Invierno	607	Escobillas del limpiaparabrisas	599
Seguridad	565	Neumático de repuesto	628, 667	Parada	546
Sistema de aire acondicionado	615	Pinchazo (desinflado)	627	Parada de emergencia del motor	639
Sustitución de bombillas	589	Presión de aire	667	Pinchazo (neumático)	627
Medidores	133	Revisión	603	Pinchazo de un neumático	627
Mensaje de seguridad	1	Neumáticos de invierno		Plegado de la tercera fila de asientos en un movimiento	228
Mensajes de advertencia e información	112	Cadenas	608	Plegado de los asientos traseros	223, 228
Modificaciones (y accesorios)	623	Neumáticos de nieve	607	Portabebidas	241
Modo de pánico	192	Neumáticos de nieve	607	Portavasos	241
Modo Econ		Neumáticos desgastados	603	Posiciones de cambio de marchas	
Indicador	103	Normativa	669	Transmisión automática	459
Monóxido de carbono	87	Números (identificación)	668	Potencia baja de la señal del control a distancia de acceso sin llave	156
Mostrar cuentarrevoluciones	149	Números de identificación			
Mostrar/Ocultar aplicaciones	147	Identificación del vehículo	668		
		Motor y caja de cambios	668		

Precauciones durante el manejo.....	456	RDS (sistema de radiodifusión de datos).....	306	Puertas.....	217
Precauciones durante la conducción		Recordatorio de los asientos traseros.....	230	Retrovisor interior.....	216
Con fuerte viento.....	456	Refrigerante (motor).....	584	Retrovisores de puertas.....	217
Con lluvia.....	457	Indicador de temperatura.....	133	Retrovisores exteriores.....	217
Con niebla.....	456	Llenado en el depósito de reserva.....	584		
Presión de aire.....	667	Llenado en el radiador.....	585		
Presión de los neumáticos.....	144	Sobrecalentamiento.....	642		
Puerta corredera.....	181	Refrigerante del motor.....	584	S	
Puerta deslizante		Indicador de temperatura.....	133	Segunda fila de asientos.....	222
Puerta deslizante eléctrica.....	183	Llenado en el depósito de reserva.....	584	Ajuste.....	222
Puerta deslizante eléctrica.....	183	Llenado en el radiador.....	585	Seguridad para niños.....	64
Puertas.....	154	Sobrecalentamiento.....	642	Bloqueos de seguridad para niños.....	169
Bloqueo de puertas automático.....	170	Reloj.....	152	Selección de un sistema de sujeción de	
Bloqueo/desbloqueo de puertas desde el		Remolcado del vehículo		niños.....	71
exterior.....	157	Emergencia.....	658	Sensor de temperatura.....	135, 264, 271
Bloqueo/desbloqueo de puertas desde el		Reemplazo de bombillas		Señal de parada de emergencia.....	545
interior.....	166	Intermitentes delanteros.....	590	Servicio	
Desbloqueo de puertas automático.....	170	Luz de la guantera.....	597	Batería.....	609
Indicador de puertas y maletero abiertos.....	35	Reposabrazos.....	235	Recordatorio de servicio.....	567
Llaves.....	154	Cabeceras.....	232	Si se ha quedado sin batería.....	640
Sistema de prevención de bloqueo		Suministro		Siri Eyes Free.....	323
involuntario.....	165	Gasolina.....	666	Sistema auxiliar de estabilidad del vehículo	
Puertas deslizantes eléctricas		Reproducción de audio <i>Bluetooth</i> ®.....	317	(VSA).....	478
Imposible cerrar.....	662	Reproduciendo.....	146	Botón de desactivación.....	479
Puerto HDMI™.....	346	Restablecimiento de la configuración de		Indicador del sistema.....	99
Puerto(s) USB.....	275	inicio.....	410	Indicador OFF.....	99
		Retención automática del freno		Sistema de acceso sin llave.....	157
		Testigo.....	94	Prevención de bloqueo involuntario sin	
R		Retrovisor.....	216	llave.....	165
Radiador.....	585	Retrovisor interior.....	216	Sistema de aire acondicionado (Climatizador)	
Radio (FM/AM).....	304	Retrovisores.....	216	Deshielo de parabrisas y ventanillas.....	261, 267
Radio AM/FM.....	304	Ajuste.....	216	Sensores.....	271
Radio FM/AM.....	304	Exteriores.....	217		

Sistema de aire acondicionado	260, 265	Reproducción de la lista social	319	Funcionamiento del sistema	347
Filtro de polvo y polen	616	Selección de una fuente de audio	300	Mensajes de error del reproductor de DVD o Blu-ray™	390
Modalidad de recirculación/aire exterior	260	Toma de entrada auxiliar	277	Menú del DVD o Blu-ray™	351
Sensores.....	264	Unidades de memoria USB	335	Paneles de la consola auxiliar	345
Uso de aire acondicionado automático..	260, 265	Sistema de aire acondicionado	260, 265	Pantalla elevada.....	346
Sistema de aire acondicionado		Filtro de polvo y polen	616	Puerto HDMI™.....	346
Cambio del modo	260, 266	Sensores.....	264, 271	Reproducción de aplicaciones	360
Modo de recirculación/de aire exterior.....	266	Uso de aire acondicionado automático... ..	260, 265	Reproducción de un DVD/Blu-ray™	350
Sistema de asistencia de permanencia en carril (LKAS)	520	Sistema de control de presión de los neumáticos (TPMS)		Reproducción de un disco en la parte trasera	361
Sistema de audio	274	Testigo	100, 649	Reproducción de un iPod y una unidad de memoria USB en la parte trasera.....	361
Adm. de archivos	292	Sistema de control de presión de los neumáticos (TPMS) con Asistencia de llenado de neumáticos	481	Reproducción de un vídeo usando HDMI™... ..	362
Ajuste del sonido.....	298	Sistema de entretenimiento trasero	344	Selección de la fuente de audio utilizando el panel de control delantero	357
Área de estado.....	291	Sistema de entretenimiento trasero con Blu-ray/DVD	344	Serv. de medios	363
CD recomendados.....	333	¿Cuánto más lejos?	363	Tipos de discos reproducibles.....	387
Configuración de fondo de pantalla	284	Accesibilidad de vídeo	348	Sistema de frenos	537
Configuración de pantalla	299	Ajustes del sistema	354	Freno de estacionamiento	537
Código de seguridad	277	Auriculares inalámbricos.....	344	Freno de pie	540
Cómo borrar un archivo	295	Configuración del menú del DVD o Blu-ray™	359	Indicador (ámba).....	93, 647
Cómo transferir un archivo.....	292	Configuración del sistema trasero.....	358	Indicador (rojo)	90, 91, 92, 646, 647
Información general	333	Controles del sistema	350, 360	Líquido	587
Limitaciones del funcionamiento manual	300	Códigos de regiones de reproducción del disco.....	388	Sistema de asistencia al frenado.....	544
Controles del control remoto	278	Discos recomendados	389	Sistema de frenos antibloqueo (ABS).....	543
Mensajes de error	331	Discos reproducibles.....	365	Sistema de frenos antibloqueo (ABS)	543
MP3/WMA/AAC	310, 313	Fuentes de audio para los asientos delanteros y traseros.....	364	Indicador	98
My Honda Music	313	Funcionamiento del panel de control delantero.....	357	Sistema de información de punto ciego	484
Pantalla de audio/información	281			Sistema de la caja de cambios	
Pantalla de inicio	286			Indicador	96, 97, 650
Protección antirrobo.....	277			Sistema de memoria de posición de manejo	213
Puerto(s) USB	275				
Reactivación	277				

Sistema de prevención de bloqueo involuntario	165
Sistema de radiodifusión de datos (RDS)	306
Sistema de retención automática del freno	
Testigo	94
Sistema de seguridad	190
Indicador de alarma del sistema de seguridad	102
Indicador del sistema inmovilizador.....	102
Sistema de seguridad para niños	
Instalación de un sistema de sujeción de niños con cinturón de seguridad de tres puntos	78
Niños mayores	84
Uso de una correa	80
Sistema de servodirección eléctrica (EPS)	
Indicador	100, 648
Sistema de sujeción para niños	64
Cojines elevadores	85
Selección de un sistema de sujeción de niños	71
Sistema de sujeción para bebés.....	68
Sistema de sujeción para niños orientado hacia atrás	68
Sistema de sujeción para niños pequeños	70
Sistema de sujeción suplementario (SRS)	49
Sistema de teléfono de manos libres (HFT)	
Botones del HFT.....	414
Configuración del teléfono	419
Contactos favoritos.....	424
Importación automática de la libreta telefónica y el registro de llamadas del teléfono móvil	423
Limitaciones del funcionamiento manual	416

Menús del HFT	417
Mostrar mensajes.....	433
Opciones durante una llamada.....	429
Pantalla de estado del HFT	416
Para configurar opciones de mensajes de texto	430
Realización de una llamada	426
Recepción de un mensaje de texto	431
Recepción de una llamada	429
Selección de un teléfono	432
Tono de llamada	422
Sistema de teléfono manos libres (HFT)	
Transferencia automática.....	422
Sistema del sensor de estacionamiento	548
Sistema Eco Assist	11
Sistema inmovilizador	190
Indicador	102
Símbolo de presión baja de aceite	644
Sobrecalentamiento	642
Suspensión de parada automática en ralentí	105
Sustitución	
Bombillas	589
Fusibles.....	651, 653, 656
Goma de las escobillas del limpiaparabrisas	599, 601
Neumáticos.....	627
Pila	612, 613
Sustitución de bombillas	589
Bombillas de luces de freno, intermitentes traseros y posición laterales traseras/luces traseras.....	592
Faros.....	589

Intermitentes laterales/luces de emergencia..	591
Luces antiniebla	589
Luces de cortesía de puerta	598
Luces de espejo de cortesía	596
Luces de lectura delanteras	596
Luces de lectura traseras	596
Luces de marcha atrás y traseras	594
Luces de posición laterales delanteras.....	591
Luces de posición/conducción de día.....	589
Luz de matrícula trasera	595
Luz del compartimento de la consola	597
Luz del maletero	598
Tercera luz de freno	595

T

Tabla de especificaciones del lubricante.....	667
Tablero de instrumentos.....	89
Control de brillo	212
Tapa del compartimento motor	580
Tapa del depósito de combustible	24, 560
Techo solar	195
Techo solar integrado	256
Teléfono.....	145
Teléfono de manos libres (HFT).....	414
Temperatura	
Indicador.....	133
Pantalla de temperatura exterior	135
Testigo de averías.....	94, 645
Testigo de parada automática en ralentí (verde).....	104
Testigo del sistema de parada automática en ralentí (ámbar)	104

Testigos	
Parada automática en ralentí (verde).....	104
Presión baja de neumáticos/TPMS.....	100, 649
Retención automática del freno.....	94
Sistema auxiliar de estabilidad del vehículo (VSA).....	478
Sistema de parada automática en ralentí (ámbar)	104
Sistema de retención automática del freno	94
Toma de alimentación de CA	249
Toma de entrada auxiliar	277
Tomas de alimentación de accesorios	247
TPMS (sistema de control de presión de los neumáticos)	
Testigo	100, 649
Transceptor universal HomeLink®	411
Transporte de equipaje	441, 443

U

Unidades	145
Unidades de memoria USB	310, 335
Uso del sistema de acceso sin llave.....	157

V

Varilla de medición del nivel (aceite del motor)	582
Vatios	666
Velocímetro	134
Ventanillas (apertura y cierre)	193
Ventilación	260
Ventilación de los asientos delanteros	255

Viscosidad (aceite)	581, 667
Volante	
Ajuste.....	215
Volante térmico	253
VSA (sistema auxiliar de estabilidad del vehículo)	478

W

WMA	310, 313
------------------	----------

