





Al leer este manual verá información precedida por el símbolo **AVISO**. La finalidad de esta información es ayudarle a evitar daños en su vehículo, otras propiedades y el medio ambiente.

Los símbolos   de las etiquetas fijadas en su vehículo le recuerdan que lea este manual de usuario para utilizar de forma segura su vehículo.

 tiene un código de colores para indicar “peligro” (rojo), “advertencia” (naranja) o “precaución” (ámbar).

 **Etiquetas de seguridad** P. 88

Información sobre seguridad

Su seguridad y la de los demás es muy importante. Conducir este vehículo de forma segura es una responsabilidad muy importante.

Para ayudarle a tomar decisiones fundadas sobre seguridad, se han incluido procedimientos de funcionamiento y otro tipo de información en etiquetas y en este manual. Esta información le avisa de posibles riesgos que le podrían causar lesiones a usted o a terceros.

Por supuesto, no es práctico ni posible advertirle de todos los peligros relacionados con el funcionamiento o el mantenimiento de su vehículo. Deberá hacer uso de su buen juicio.

Esta importante información de seguridad la encontrará de diversas formas, entre las que se incluyen:

- **Etiquetas de seguridad** - en el vehículo.
- **Mensajes de seguridad** - precedidos por un símbolo de alerta de seguridad  y una de las tres palabras de aviso: **PELIGRO**, **ADVERTENCIA** o **PRECAUCIÓN**.

Estas palabras de aviso significan:

 **PELIGRO**

Si no sigue las instrucciones se producirá la MUERTE o HERIDAS GRAVES.

 **ADVERTENCIA**

Si no sigue las instrucciones pueden producirse la MUERTE o HERIDAS GRAVES.

 **PRECAUCIÓN**

Si no sigue las instrucciones pueden producirse HERIDAS.

- **Encabezamientos de seguridad** - por ejemplo, Precauciones de seguridad importantes.
- **Sección sobre seguridad** - por ejemplo, Conducción segura.
- **Instrucciones** - cómo usar este vehículo correctamente y de forma segura.

Todo el manual incluye importante información sobre seguridad; léalo atentamente.

El manual del propietario City 2021 se debe considerar como una parte del vehículo y deberá ir con el vehículo cuando se venda.

El manual del propietario abarca todos los modelos del vehículo. Puede encontrar descripciones de equipamiento y características que no son de su modelo en concreto.

Las imágenes que aparecen a lo largo de este manual de propietario representan las características y el equipamiento disponibles en algunos modelos, aunque no en todos. Es posible que su modelo en concreto no disponga de algunas de estas características.

La información y las especificaciones incluidas en esta publicación estaban en vigor en el momento de la aprobación para su impresión. No obstante, Honda Motor Co., Ltd. se reserva el derecho a suspender o cambiar especificaciones o diseño en cualquier momento sin previo aviso y sin incurrir en ninguna obligación.

Aunque este manual es aplicable tanto a modelos con volante a la derecha como con volante a la izquierda, las ilustraciones hacen referencia principalmente a los modelos con volante a la derecha.

➤ **Conducción segura** P. 29

Para una conducción segura P. 30 Cinturones de seguridad P. 35 Airbags P. 46

➤ **Tablero de instrumentos** P. 89

Indicadores P. 90 Medidores y pantallas P. 107

➤ **Controles** P. 127

Reloj P. 128 Bloqueo y desbloqueo de las puertas P. 130
Elevavinas P. 157 Techo solar* P. 161
Asientos P. 182
Aire acondicionado* P. 204

➤ **Funciones** P. 209

➤ **Conducción** P. 211

Antes de conducir P. 212 Circulación con un remolque P. 215 Durante la conducción P. 216
Consumo de combustible y emisiones de CO₂ P. 260

➤ **Servicio** P. 261

Antes de realizar operaciones de servicio P. 262 Recordatorio de mantenimiento* P. 265
Sustitución de bombillas P. 293
Batería P. 316 Mantenimiento del control a distancia P. 320
Limpieza P. 323 Accesorios y modificaciones P. 328

➤ **Cómo hacer frente a lo inesperado** P. 331

Herramientas P. 332 En caso de pinchazo P. 333
Sobrecalentamiento P. 352 Indicador encendido/parpadeando P. 354

➤ **Información** P. 385

Especificaciones P. 386 Números de identificación P. 390

Índice

Seguridad para niños P. 56

Gases de escape y sus riesgos P. 87

Etiquetas de seguridad P. 88

Apertura y cierre del maletero P. 150

Funcionamiento de los controles alrededor del volante P. 163

Elementos auxiliares interiores P. 190

Sistema de seguridad P. 153

Retrovisores P. 179

Sistema de calefacción* y refrigeración* P. 199

Frenado P. 246

Estacionamiento del vehículo P. 251

Suministro P. 257

Operaciones de servicio bajo el cofre P. 275

Comprobación y mantenimiento de las escobillas del limpiaparabrisas P. 307

Mantenimiento del sistema de calefacción* y refrigeración*/sistema de aire acondicionado* P. 321

Regeneración del filtro de partículas diésel (DPF)* P. 290

Comprobación y servicio de los neumáticos P. 309

El motor no arranca P. 343

Fusibles P. 362

Si la batería se ha descargado P. 347

Remolcado de emergencia P. 379

La palanca de cambios no se mueve P. 351

Dispositivos que emiten ondas de radio* P. 392

Guía de referencia rápida P. 4

Conducción segura P. 29

Tablero de instrumentos P. 89

Controles P. 127

Funciones P. 209

Conducción P. 211

Servicio P. 261

Cómo hacer frente a lo inesperado P. 331

Información P. 385

ÍNDICE P. 396

Índice visual

Modelo con volante a la derecha

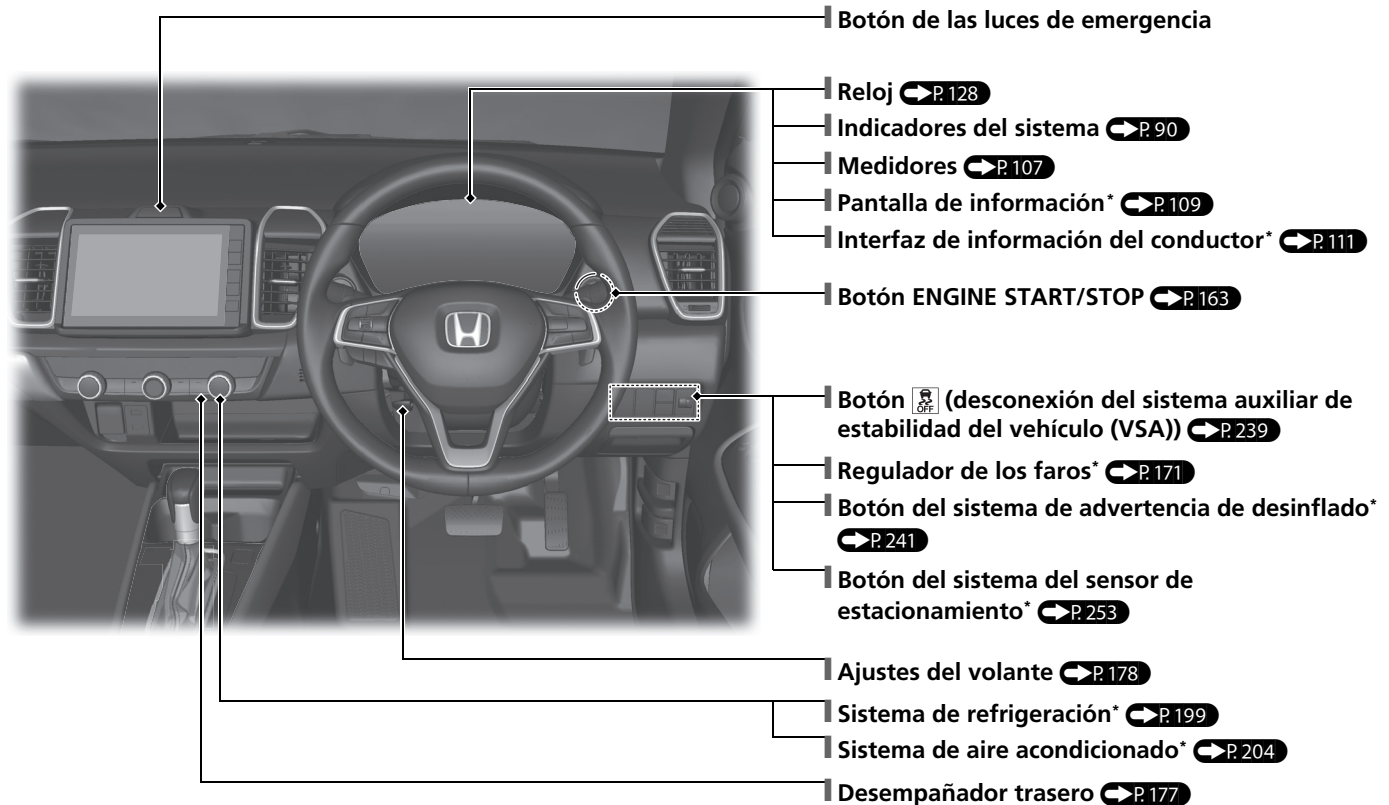

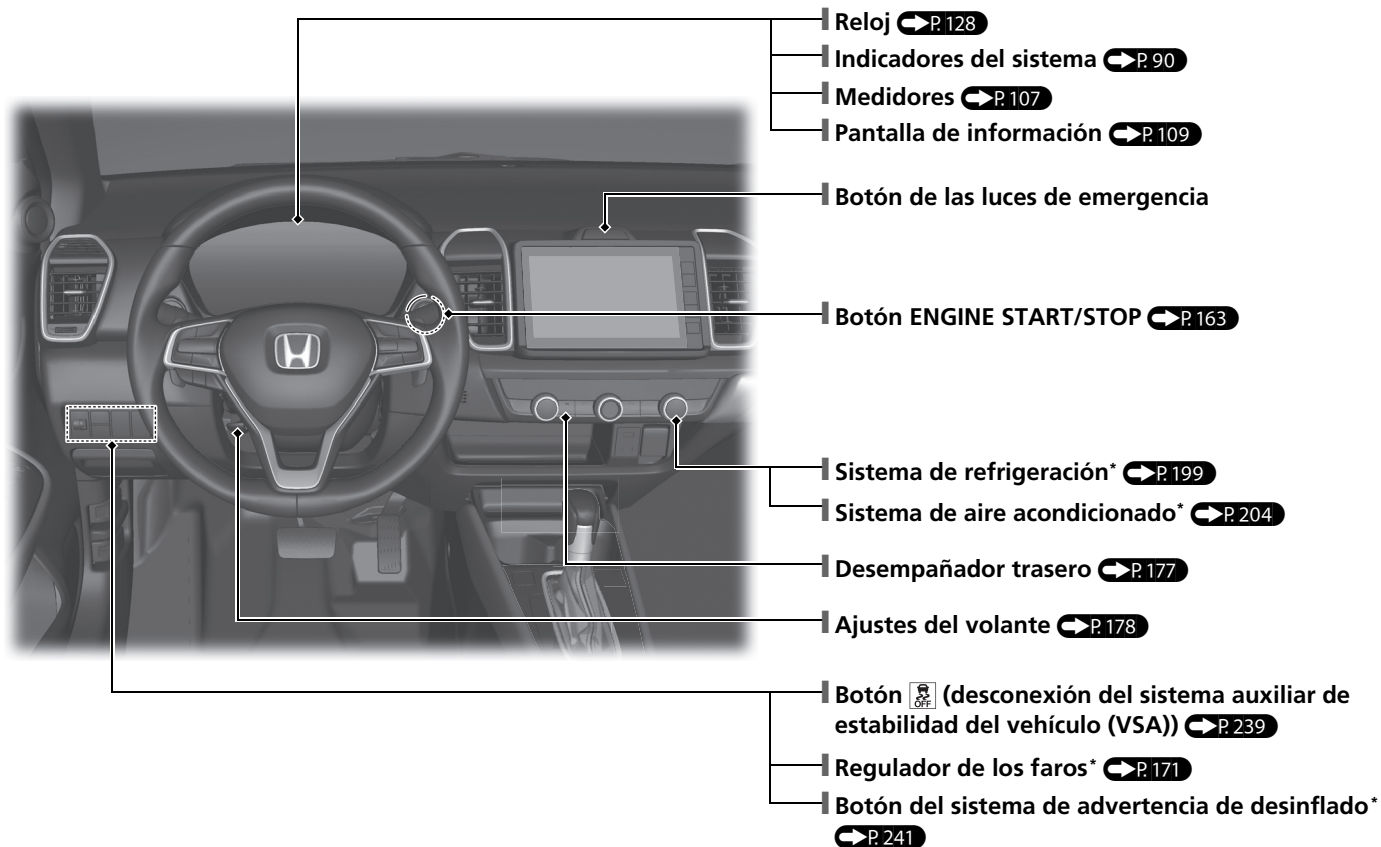

* No disponible en todos los modelos

Índice visual

Todos los modelos

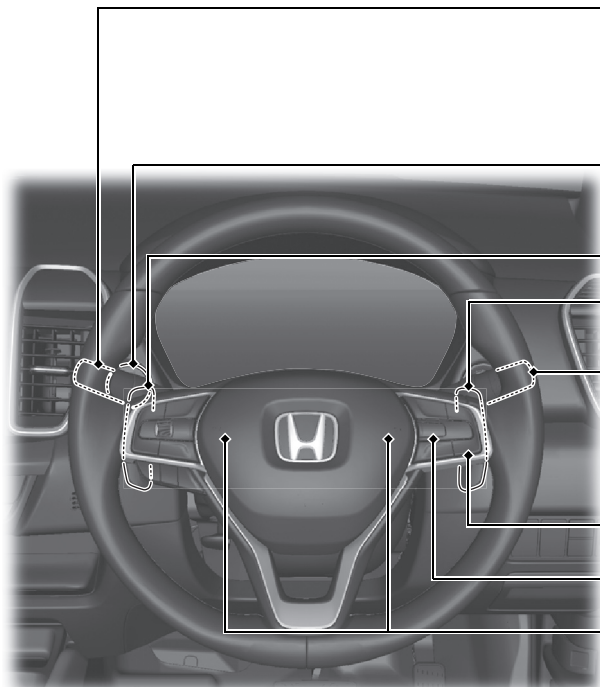

Modelos con volante a la izquierda y modelos de África

Faros/intermitentes ➔ P. 166, 167

Luces antiniebla ➔ P. 169

Salvo modelos de África con volante a la derecha

Limpiaparabrisas/lavaparabrisas ➔ P. 173

Control de brillo ➔ P. 175

Botón TRIP/CLOCK* ➔ P. 109, 128

Paleta de cambio* (cambio descendente) ➔ P. 228

Paleta de cambio* (cambio ascendente) ➔ P. 228

Salvo modelos de África con volante a la derecha

Faros/intermitentes ➔ P. 166, 167

Luces antiniebla* ➔ P. 169

Modelos con volante a la izquierda y modelos de África

Limpiaparabrisas/lavaparabrisas ➔ P. 173

Botones de control de cruceo* ➔ P. 234

Botón CRUISE* ➔ P. 232

Bocina (Pulse en la zona alrededor de )

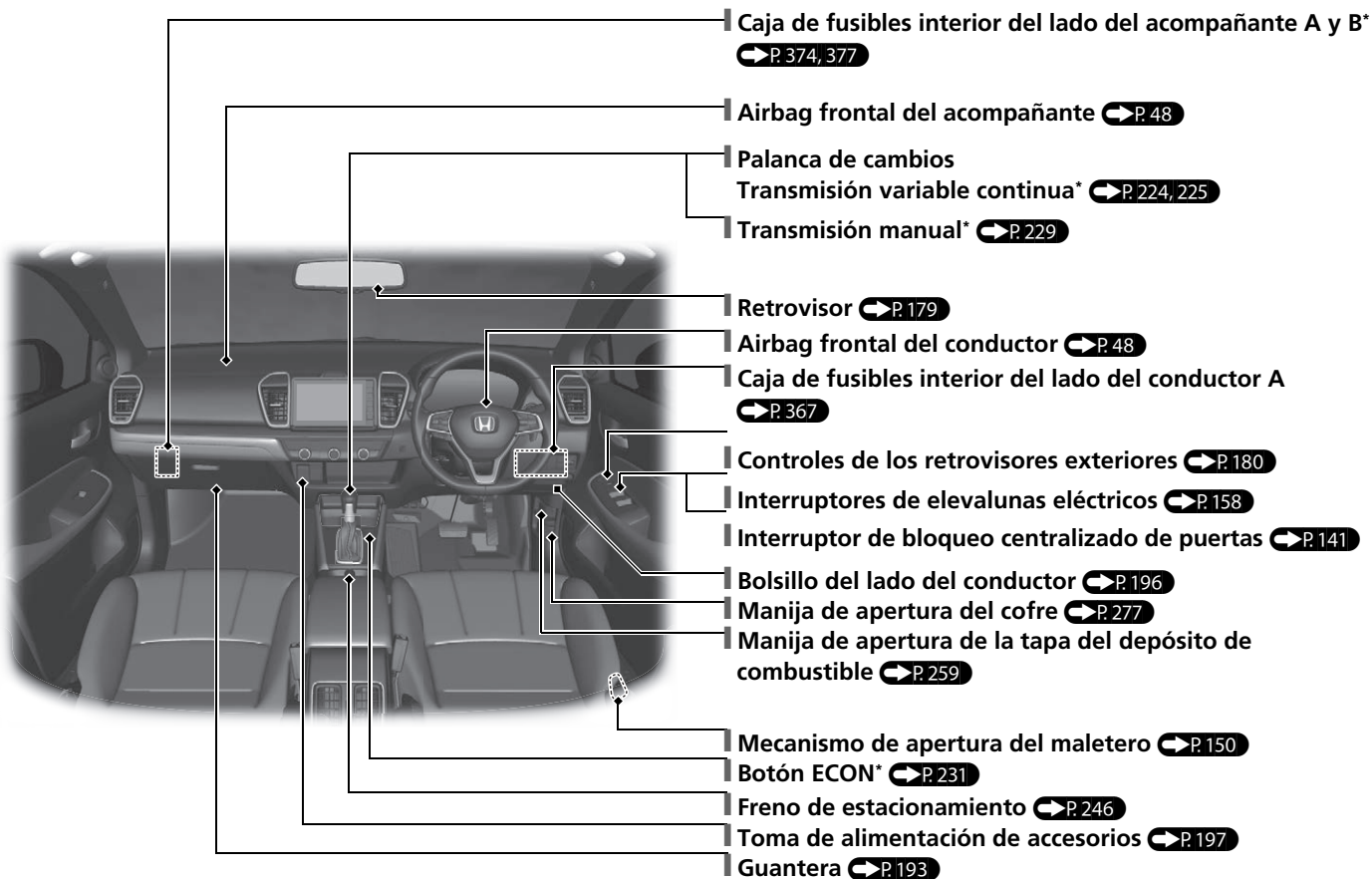

* No disponible en todos los modelos

Índice visual

Modelo con volante a la izquierda

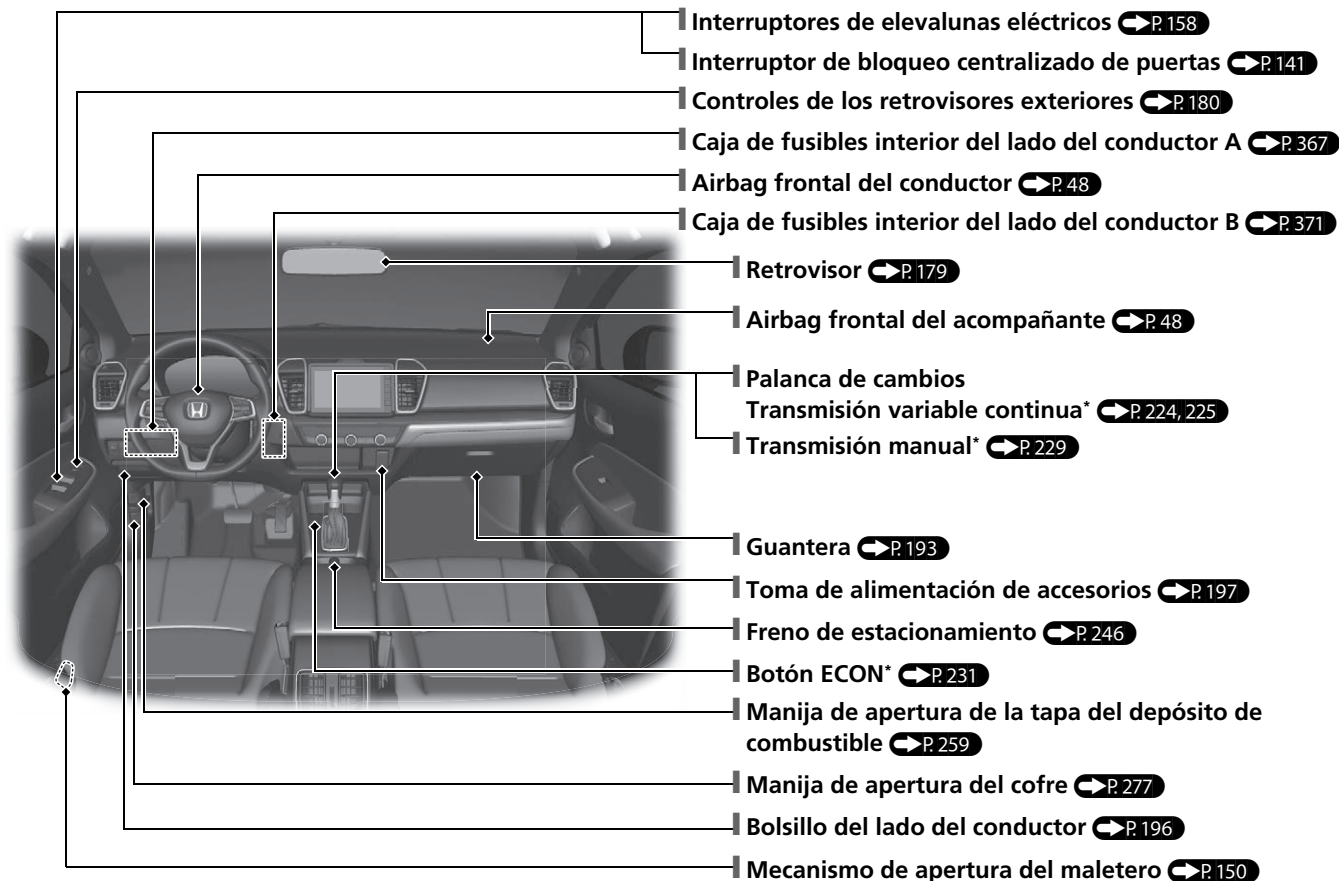

Todos los modelos

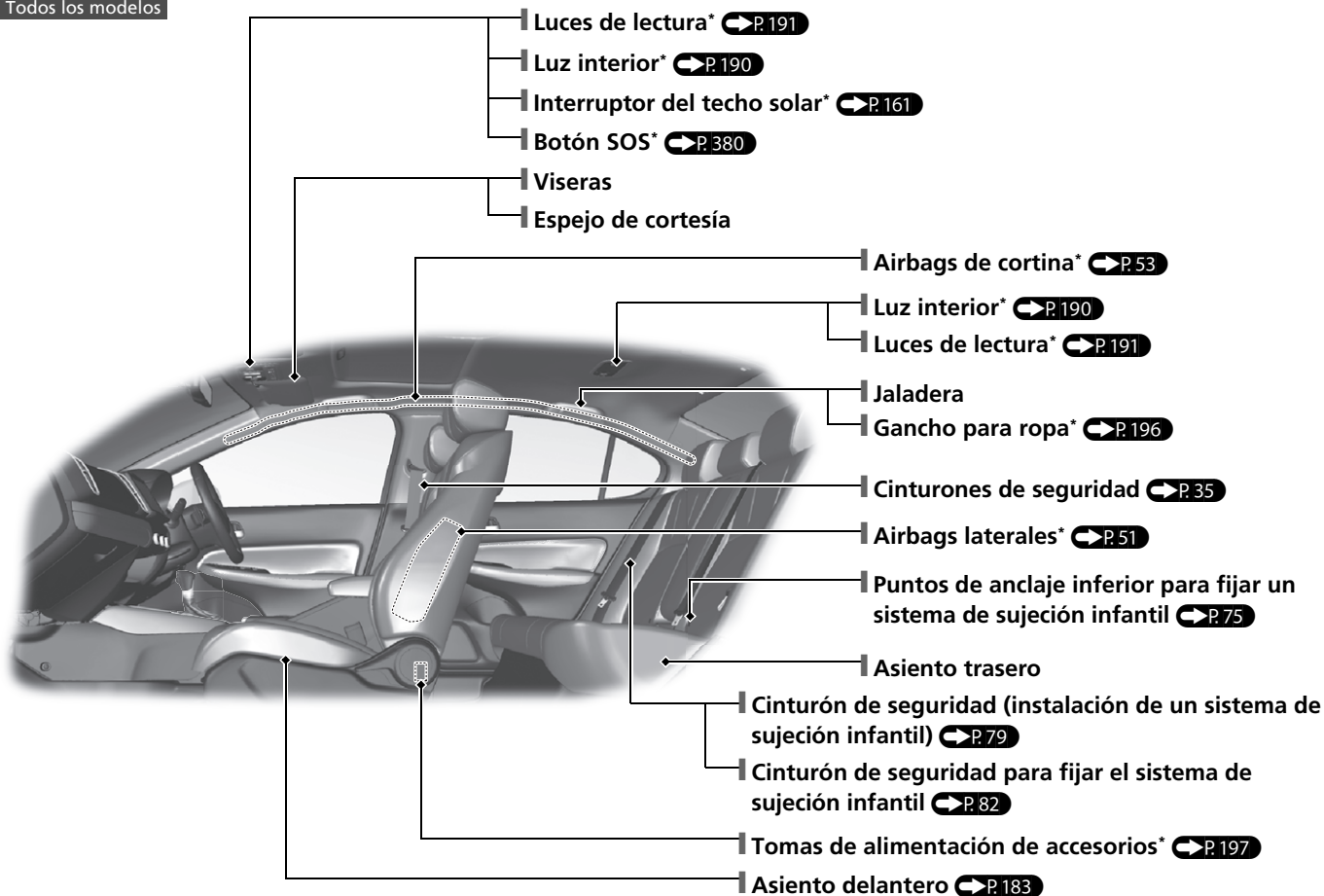

* No disponible en todos los modelos

Índice visual

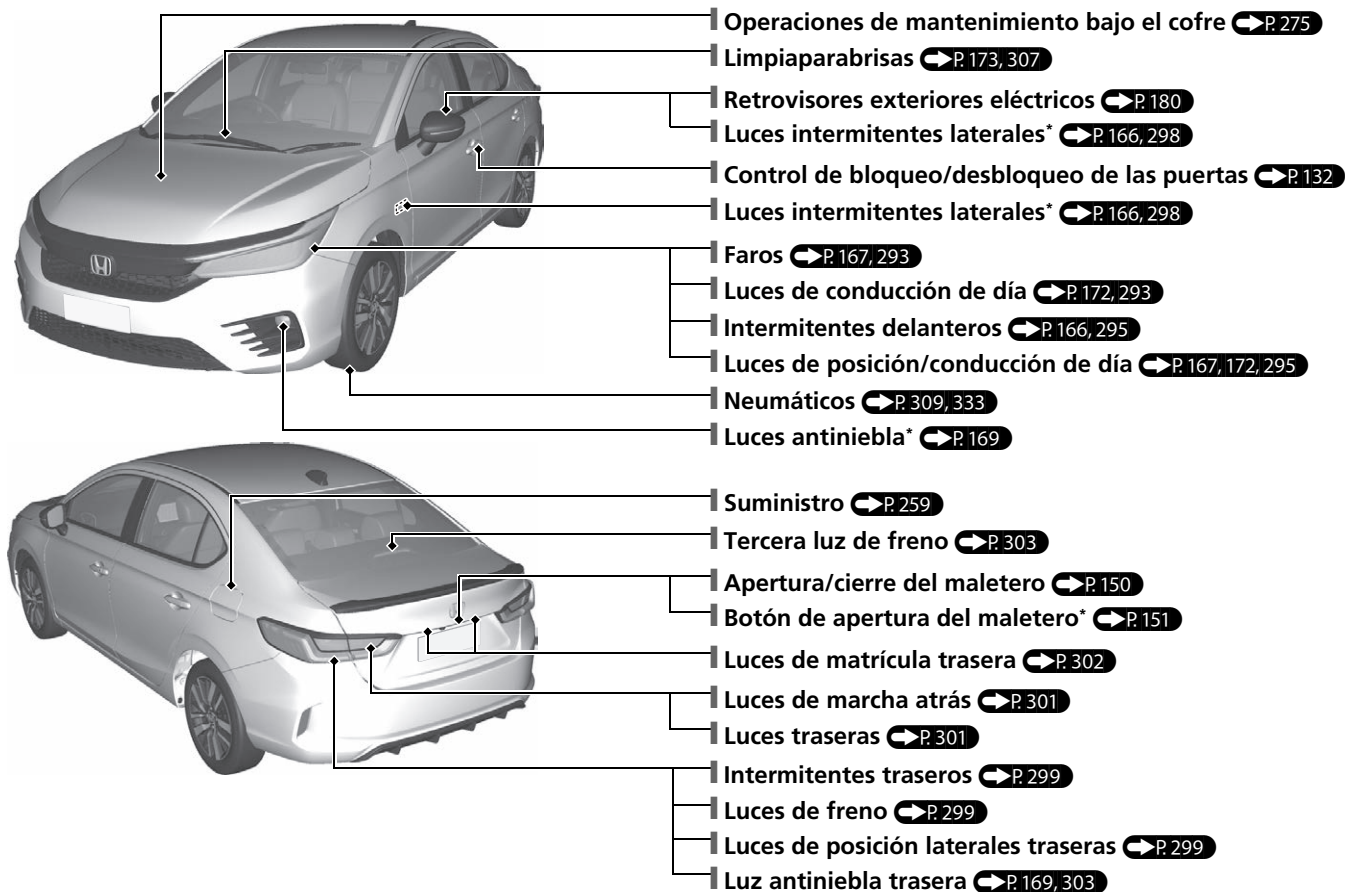

Sistema Eco Assist*

Medidor ambiental

- El color del medidor ambiental cambia a verde para indicar que el vehículo se está conduciendo en modo de eficiencia de combustible.



Medidor ambiental

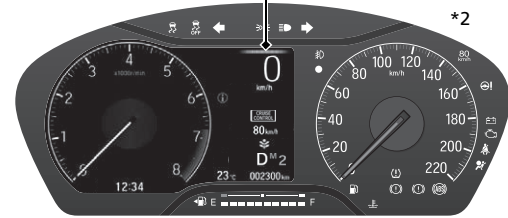

Indicador del modo ECON  **P.100**
Se enciende cuando se pulsa el botón ECON.

*1



*2



Botón ECON  **P.231**
Contribuye a optimizar el consumo de combustible.

*1: Modelos con pantalla de información

*2: Modelos con interfaz de información del conductor

* No disponible en todos los modelos

Conducción segura ↔ P.29

Lista de comprobaciones antes de conducir ↔ P.212

- Antes de conducir, compruebe que los asientos delanteros, las cabeceras, el volante y los retrovisores se hayan ajustado correctamente.

Seguridad para niños ↔ P.56

- Todos los niños de 12 años o menos se deberán sentar en el asiento trasero.
- Los niños pequeños deben ir correctamente sujetos en un sistema de sujeción infantil orientado hacia delante.
- Los bebés deben ir correctamente sujetos con un sistema de sujeción infantil orientado hacia atrás en un asiento trasero.

Gases de escape y sus riesgos ↔ P.87

- Su vehículo emite gases de escape peligrosos que contienen monóxido de carbono. No ponga en marcha el motor en espacios cerrados en los que el monóxido de carbono se puede acumular.

Cinturones de seguridad ↔ P.35

- Abróchese el cinturón de seguridad y siéntese en posición vertical apoyándose bien en el respaldo.
- Compruebe que los pasajeros tienen puestos los cinturones de seguridad correctamente.



Ajuste el cinturón de seguridad de dos puntos lo más bajo posible.

Airbags ↔ P.46

- El vehículo está equipado con airbag para protegerle a usted y a los pasajeros en caso de colisión de moderada a severa.

Tablero de instrumentos P.89

Medidores  P.107 / Pantalla de información*  P.109 / Interfaz de información del conductor*  P.111 / Indicadores del sistema  P.90

Modelos con pantalla de información



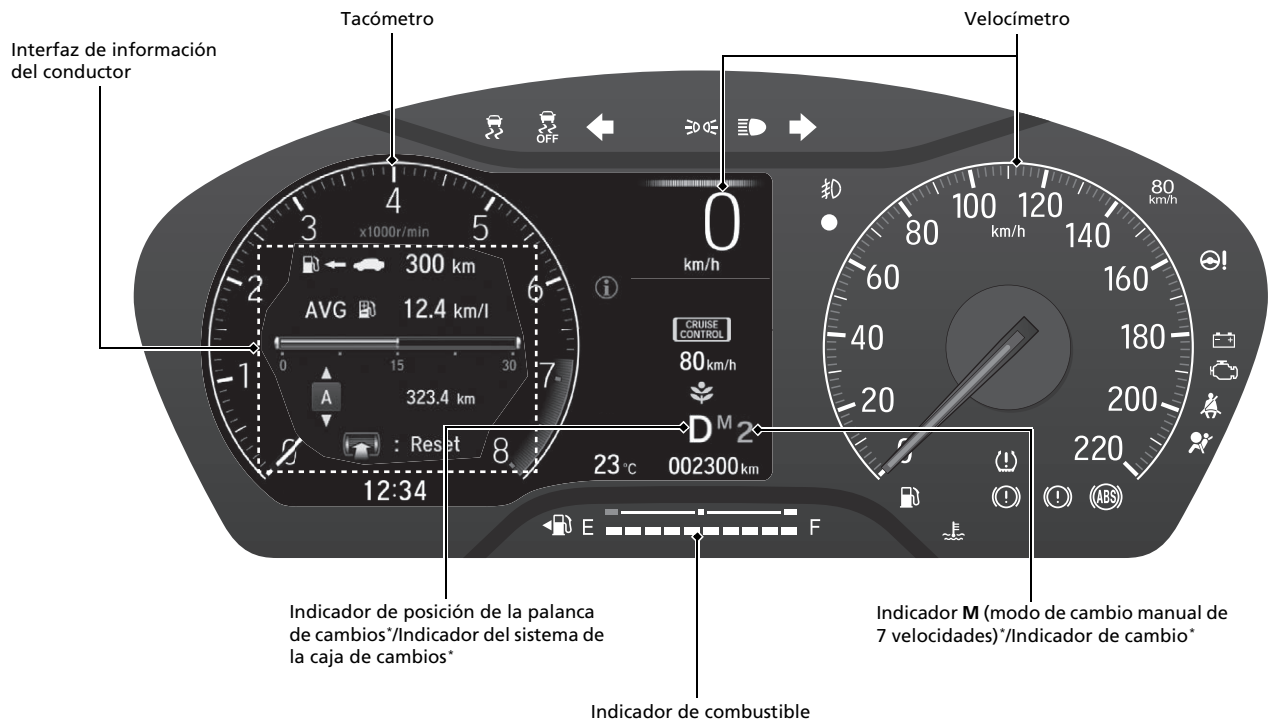

* No disponible en todos los modelos



Controles P.127

Reloj P.128

Modelos con pantalla de información

Puede ajustar la hora que aparece en la pantalla con el botón **TRIP/CLOCK**,  o .



Modelos con interfaz de información del conductor

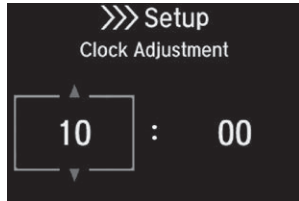

Botón ENGINE START/STOP

 P.163

Oprima el botón para cambiar la modalidad de alimentación del vehículo.

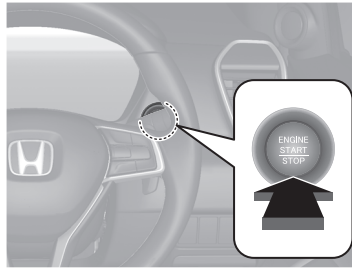

Intermitentes P.166

Palanca de control de intermitentes

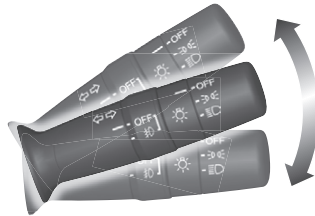

Luces P.167

Interruptores de luces

Modelos sin control automático de luces

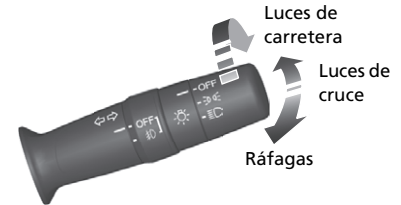

Modelos con control automático de luces

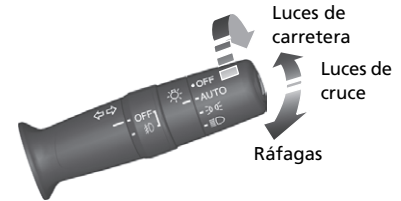

Limpiaparabrisas y lavaparabrisas ← P.173

Palanca de control de limpiaparabrisas/lavaparabrisas

MIST
OFF

INT: Velocidad baja con intermitencia
LO: Barrido a baja velocidad
HI: Barrido a alta velocidad

Tire hacia usted para pulverizar líquido del lavaparabrisas.

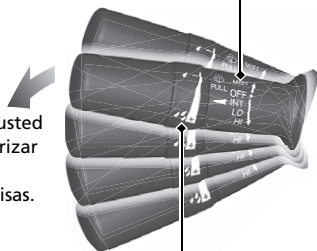

Anillo de ajuste*

- : Velocidad inferior, menos barridos
- +: Velocidad más alta, más barridos

Volante → P.178

- Para ajustar, empuje la palanca de ajuste hacia abajo, ajuste en la posición deseada y, a continuación, vuelva a bloquear la palanca en posición.

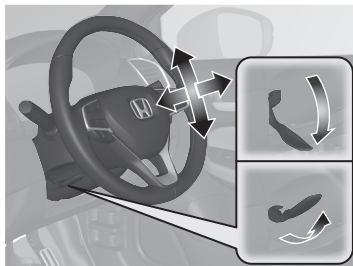

Desbloqueo de las puertas delanteras desde el interior → P.140

Excepto modelos de África con volante a la derecha y modelos de Latinoamérica

- Tire de la manija interior de la puerta del conductor para desbloquearla y abrirla al mismo tiempo.

Modelos de África con volante a la derecha y modelos de Latinoamérica

- Tire de las manija interiores de cualquiera de las puertas delanteras para desbloquearla y abrirla al mismo tiempo.

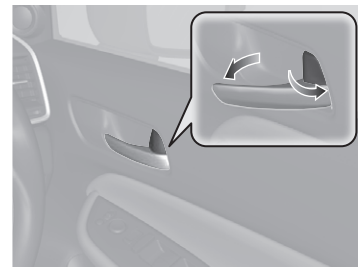

Maletero P. 150

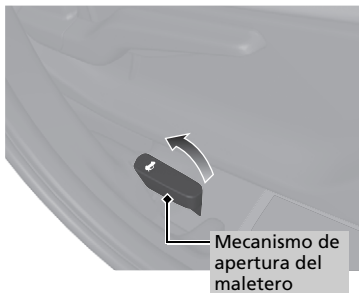

- Tire del mecanismo de apertura del maletero en la parte exterior del asiento del conductor para desbloquear y abrir el maletero.
- Pulse el botón de apertura del maletero* de la tapa del maletero para desbloquear y abrir el maletero.
- Pulse el botón de apertura del maletero del control remoto para desbloquear y abrir el maletero.

Retrovisores exteriores eléctricos P. 180

- Con el modo de alimentación en CONTACTO, mueva el interruptor de selección a L o R.
- Empuje el borde correspondiente del interruptor de ajuste para ajustar el retrovisor.
- Pulse el botón de plegado* para plegar y desplegar los retrovisores exteriores.

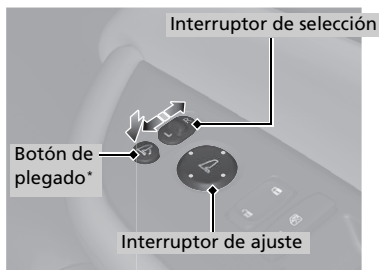







Elevalunas eléctricos P. 157

- Con el modo de alimentación en CONTACTO, abra y cierre los elevalunas eléctricos.
- Si el botón de bloqueo de los elevalunas eléctricos está en la posición de desactivado, cada una de las ventanillas de los pasajeros se puede abrir y cerrar con su propio interruptor.
- Si el botón de bloqueo de los elevalunas eléctricos está en la posición de activado (indicador encendido), los interruptores de elevalunas de los pasajeros quedan desactivados.

Botón de bloqueo de los elevalunas eléctricos



Elevalunas eléctricos* y refrigeración* ↩ P. 199

- Pulse el botón  para activar o desactivar el sistema.
- Gire el control de la velocidad del ventilador para ajustar la velocidad del ventilador.
- Gire el control de modo a  /  /  /  para seleccionar las salidas por donde fluye el aire.
- Gire el control de la temperatura para ajustar la temperatura.
- Pulse el botón  para desempañar el parabrisas.

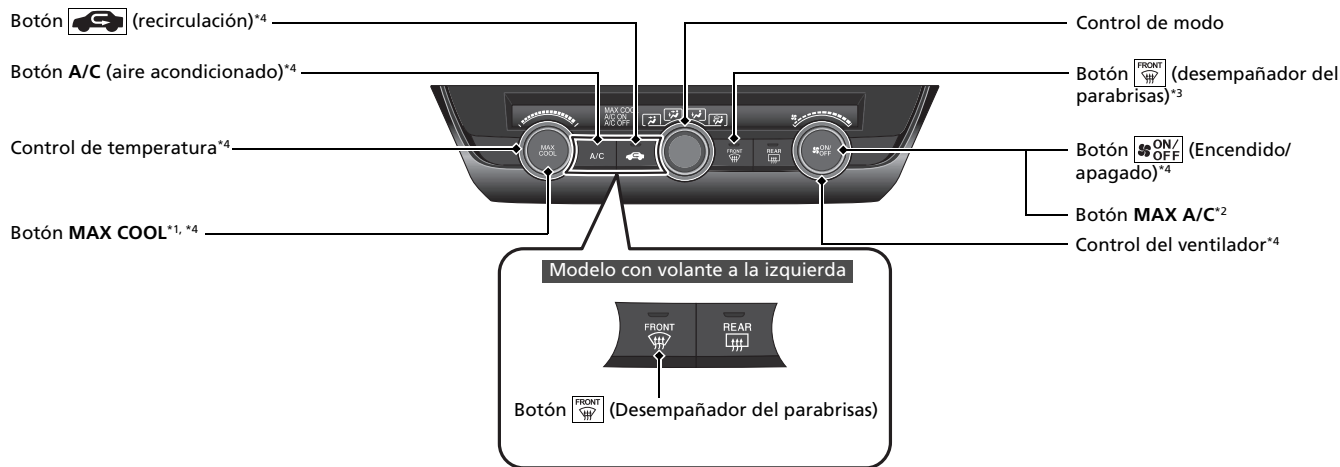
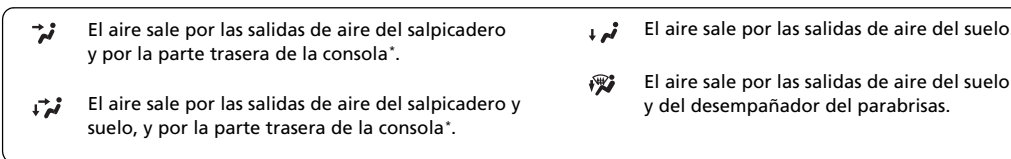



*1: Modelos con botón **MAX COOL**





*2: Modelos con botón **MAX A/C**

*3: Modelo con volante a la derecha

*4: Se muestran los modelos con volante a la derecha. Para los modelos con volante a la izquierda, estos botones se encuentran en el lado simétricamente opuesto al del modelo con volante a la derecha.

Sistema de aire acondicionado*

- Pulse el botón **AUTO** para activar el sistema de aire acondicionado.
- Pulse el botón  para activar y desactivar el sistema.
- Pulse el botón  para desempañar el parabrisas.

- | | | | |
|---|--|---|---|
|  | El aire sale por las salidas de aire del salpicadero y por la parte trasera de la consola*. |  | El aire sale por las salidas de aire del suelo. |
|  | El aire sale por las salidas de aire del salpicadero y suelo, y por la parte trasera de la consola*. |  | El aire sale por las salidas de aire del suelo y del desempañador del parabrisas. |

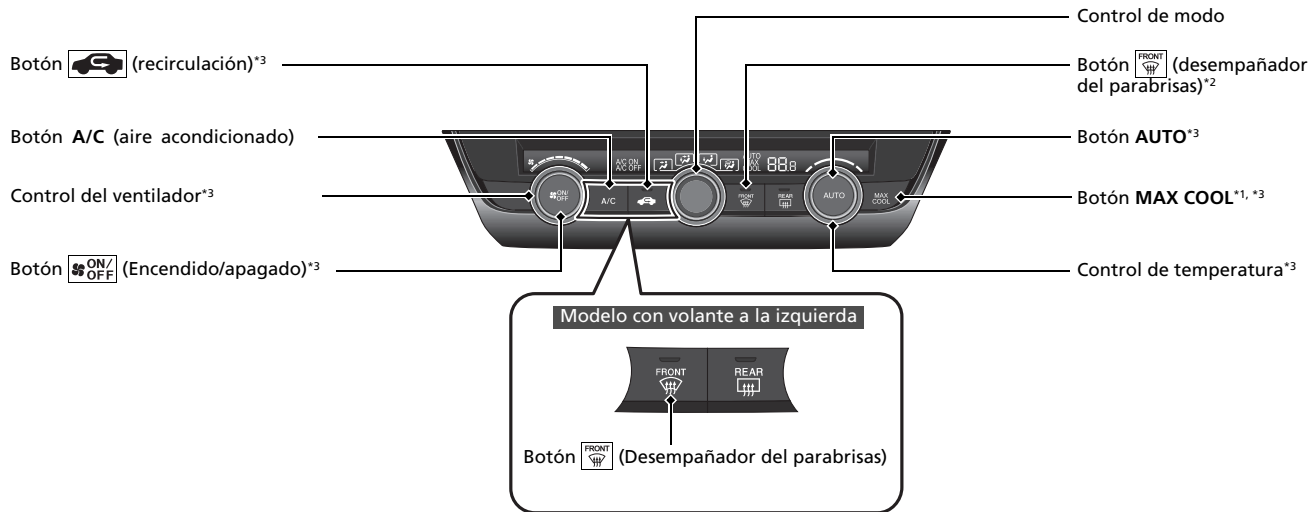

*1: Modelos con botón **MAX COOL**

*2: Modelo con volante a la derecha

*3: Se muestran los modelos con volante a la derecha. Para los modelos con volante a la izquierda, estos botones se encuentran en el lado simétricamente opuesto al del modelo con volante a la derecha.

Conducción ↔ P.211

Transmisión manual* ↔ P.229

Transmisión variable continua* ↔ P.224, 225

- Cambie a **P** y pise el pedal de freno al arrancar el motor.

Cambios

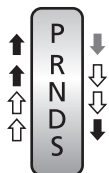

- ↓ Pise el pedal de freno y pulse el botón de liberación para salir de la posición **P**.
- ↕ Mueva la palanca de cambios sin oprimir el botón de liberación.
- ↕ Oprima el botón de liberación para mover la palanca de cambios.

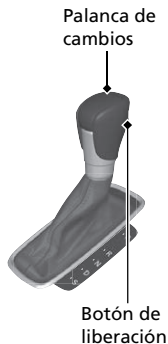

P

Estacionamiento

- Se apaga o se arranca el motor.
- La caja de cambios se bloquea.

R

Marcha atrás

Se utiliza al dar marcha atrás.

N

Punto muerto

La caja de cambios no queda bloqueada.

D

Directa

- Conducción normal.
- En los modelos con paleta de cambio, puede utilizarse momentáneamente el modo de cambio manual de 7 velocidades.

Modelos con paleta de cambio

S

Directa (S)

Se puede usar el modo de cambio manual de 7 velocidades.

Modo de cambio manual de 7 velocidades* ↔ P.227

- Permite cambiar a una marcha superior o inferior sin retirar las manos del volante.

Cuando la palanca de cambios está en **S**

- Jalando de una paleta de cambio se pasa de caja de cambios automática de variación continua a modalidad de cambio manual de 7 velocidades.
- El testigo **M** y el número de la marcha seleccionada se muestran en el indicador de cambio.

Cuando la palanca de cambios está en **D**

- Jalando de una paleta de cambio se pasa temporalmente de caja de cambios automática de variación continua a modalidad de cambio manual de 7 velocidades. El número de la velocidad elegida se muestra en el indicador de la palanca de cambios.

Modelos con interfaz de información del conductor



Indicador de cambio

Indicador **M**

Modelos con pantalla de información



Indicador de cambio

Indicador **M**

Paleta de cambio (-)

Paleta de cambio (+)



Modelos sin paleta de cambio

S

Directa (S)

- Mejor aceleración
- Mayor efecto de frenado del motor
- Ascender o descender pendientes



Activación y desactivación del VSA P. 239

- El sistema auxiliar de estabilidad del vehículo (VSA) ayuda a estabilizar el vehículo en las curvas y a mantener la tracción al acelerar en superficies resbaladizas o con gravilla.
- El VSA se activa de forma automática cada vez que arranca el motor.
- Para desactivar parcialmente o restaurar totalmente la función VSA, mantenga pulsado el botón hasta que escuche un aviso acústico.

Control de crucero* P. 232

- El control de crucero le permite mantener una velocidad determinada sin mantener pisado el pedal del acelerador.
- Para utilizar el control de crucero, pulse el botón **CRUISE** y, a continuación, pulse **SET/-** una vez alcanzada la velocidad deseada (superior a 40 km/h).

Sistema de advertencia de desinflado* P. 241

- Detecta un cambio en la condición de los neumáticos y las dimensiones totales debido a una disminución de la presión de los neumáticos.
- El sistema de aviso de desinflado se activa automáticamente cada vez que se arranca el motor.
- Se debe realizar un proceso de inicialización si se producen determinadas condiciones.

Suministro P. 257

Modelos de gasolina

Recomendaciones sobre el combustible:

Modelos de Indonesia

Gasolina sin plomo, 90 octanos o más

Excepto modelos de Indonesia

Gasolina sin plomo, 91 octanos o más

Capacidad del depósito de combustible: 40 L

Modelos diésel

Recomendaciones sobre el combustible:

Combustible diésel de automoción

Capacidad del depósito de combustible: 40 L

- 1** Tire de la manija de apertura de la tapa del depósito de combustible situada debajo del salpicadero en el lado del conductor.



- 2** Gire lentamente el tapón de llenado de combustible para retirarlo.

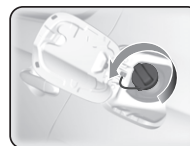

- 3** Coloque el tapón en el soporte de la tapa del depósito de combustible.

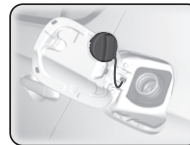

- 4** Después del abastecimiento, enrosque de nuevo el tapón hasta que escuche por lo menos un clic.

- 5** No llene el tanque en exceso, podría ocasionar derrames de combustible debido a los cambios de temperatura, detenga el llenado al parar el automático de la bomba de la gasolinera.

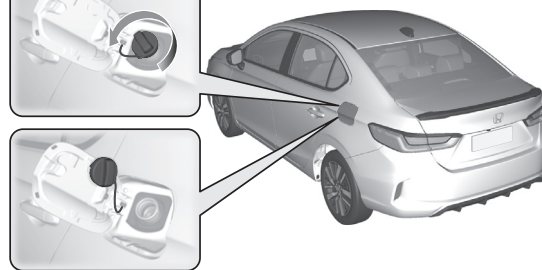

Mantenimiento ➔ P. 261

Bajo el cofre ➔ P. 275

- Compruebe el aceite y el refrigerante del motor y el líquido lavaparabrisas. Reponga según sea necesario.
- Compruebe el líquido de frenos/embrague*.
- Compruebe el estado de la batería una vez al mes.

- 1** Tire de la palanca de liberación del cofre bajo la esquina exterior inferior del salpicadero del lado del conductor.

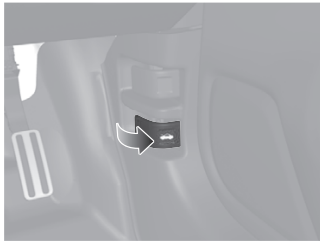

- 2** Localice la palanca del cerrojo del cofre, tire de la palanca y levante el cofre. Una vez levantado el cofre ligeramente, puede tirar de la palanca.



- 3** Cuando termine, cierre el cofre y compruebe que queda bloqueado en su sitio.

Escobillas del limpiaparabrisas ➔ P. 307

- Sustituya las escobillas si dejan marcas en el parabrisas o hacen mucho ruido.

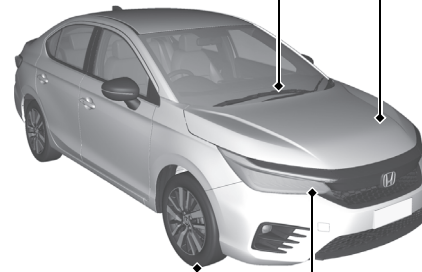

Neumáticos ➔ P. 309

- Compruebe las llantas y los neumáticos con frecuencia.
- Compruebe la presión de los neumáticos con frecuencia.
- Monte neumáticos de invierno para conducir durante el invierno.

Luces ➔ P. 293

- Compruebe todas las luces con frecuencia.

Cómo hacer frente a los imprevistos ↔ P. 331

Neumático pinchado ↔ P. 333

- Estacione en un lugar seguro y sustituya el neumático pinchado con el neumático de repuesto que hay en el maletero.



El motor no arranca ↔ P. 343

- Si se ha quedado sin batería, arranque con cables usando una batería auxiliar.



Sobrecalentamiento ↔ P. 352

- Estacione en un lugar seguro. Si no se ve el vapor bajo el cofre, abra el cofre y deje enfriar el motor.



Se encienden los indicadores ↔ P. 354

- Identifique los indicadores y consulte el manual del propietario.

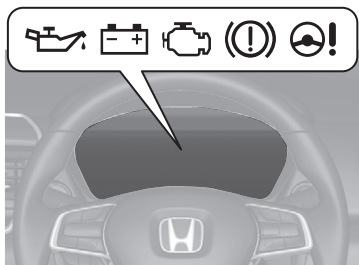

Fusible fundido ↔ P. 362

- Compruebe si hay un fusible fundido cuando algún dispositivo eléctrico no funcione.

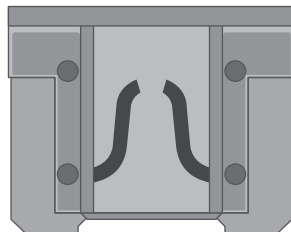

Remolcado de emergencia ↔ P. 379

- Póngase en contacto con un servicio de remolcado profesional si necesita remolcar su vehículo.

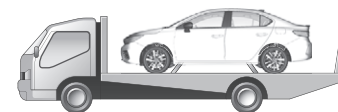

Qué hacer si

P

El modo de alimentación no pasa de **VEHÍCULO APAGADO (BLOQUEO)** a **ACCESORIOS**. ¿Por qué?

R

- El volante puede estar bloqueado.
- Mueva el volante a la izquierda y a la derecha después de pulsar el botón **ENGINE START/STOP**.

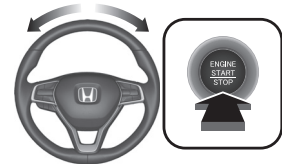

P

Modelos con transmisión variable continua

El modo de alimentación no cambia de **ACCESORIOS** a **VEHÍCULO APAGADO (BLOQUEO)**. ¿Por qué?

R

La palanca de cambios se debe mover a **P**.



P

¿Por qué tiembla ligeramente el pedal del freno al aplicar los frenos?

R

Esto puede suceder cuando se activa el ABS y no es señal de ningún problema. Accione el pedal de freno de forma firme y constante. Nunca pise repetidamente el pedal de freno.

- ▶ Sistema de frenos antibloqueo (ABS) → P. 248

P No se puede abrir la puerta trasera desde el interior del vehículo. ¿Por qué?

R Compruebe si el bloqueo de seguridad para niños está en la posición de bloqueo. Si está, abra la puerta trasera con la manija exterior de la puerta. Para cancelar esta función, deslice la palanca a la posición de desbloqueo.

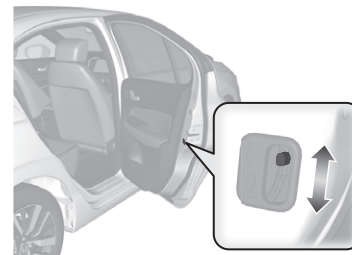

P ¿Por qué se bloquean las puertas después de que yo las haya desbloqueado?

R Si no abre las puertas antes de 30 segundos, se vuelven a bloquear automáticamente por seguridad.

P ¿Por qué suena un aviso acústico cuando abro la puerta del conductor?

R El aviso acústico suena cuando:

- El modo de alimentación se encuentra en ACCESORIOS.
- Se quedan encendidas las luces exteriores.

P Modelos con interfaz de información del conductor
¿Por qué se oye un aviso acústico cuando me alejo del vehículo tras cerrar la puerta?

R El aviso acústico suena si se aleja del rango de funcionamiento del bloqueo de puertas automático al alejarse del vehículo antes de que la puerta se cierre por completo.

➤ Bloqueo de las puertas y el maletero (bloqueo automático al alejarse*)

➡ P. 134

P ¿Por qué suena un aviso acústico cuando empiezo a conducir?

R El aviso acústico suena cuando:

- El conductor y/o el acompañante no llevan puestos los cinturones de seguridad.
- La palanca del freno de estacionamiento no se ha liberado completamente.

P Modelos con sistema de advertencia de desinflado
Aparece un indicador ámbar de un neumático con un signo de exclamación. ¿Qué es?

R El sistema de advertencia de desinflado debe inspeccionarse. Si hace poco que ha inflado o cambiado un neumático, tendrá que volver a calibrar el sistema.

➤ Sistema de advertencia de desinflado* ➔ P.241

P ¿Por qué se produce un rechinido al pisar el pedal del freno?

R Es necesario sustituir las pastillas de freno. Lleve el vehículo a un concesionario para que lo revisen.

Conducción segura

Encontrará numerosas recomendaciones de seguridad en este capítulo y en todo el manual.

Para una conducción segura

- Precauciones de seguridad importantes.. 30
- Características de seguridad del vehículo.. 32
- Lista de comprobación de seguridad 33

Cinturones de seguridad

- Información acerca de los cinturones de seguridad..... 35
- Abrochamiento del cinturón de seguridad... 41
- Inspección de los cinturones de seguridad... 44
- Puntos de anclaje..... 45

Airbags

- Componentes del sistema de airbag 46
- Tipos de airbags..... 48

- Airbags frontales (SRS)..... 48
- Airbags laterales * 51
- Airbags de cortina * 53
- Indicadores del sistema de airbag 54
- Mantenimiento de los airbags..... 55

Seguridad para niños

- Protección de los niños a bordo 56
- Seguridad de los bebés y niños pequeños... 60
- Seguridad de los niños mayores..... 84

Gases de escape y sus riesgos

- Monóxido de carbono 87

Etiquetas de seguridad

- Ubicaciones de las etiquetas 88

* No disponible en todos los modelos

En las siguientes páginas se explican las características de seguridad del vehículo y cómo utilizarlas correctamente. Las siguientes precauciones de seguridad son fundamentales.

Precauciones de seguridad importantes

■ **Abróchese siempre el cinturón de seguridad**

El cinturón de seguridad es la mejor protección en cualquier tipo de colisión. Los airbags están diseñados para complementar a los cinturones de seguridad, no para sustituirlos. Así que aunque el vehículo esté equipado con airbags, asegúrese de que tanto usted como los pasajeros siempre llevan abrochados los cinturones de seguridad correctamente.

■ **Sujete debidamente a todos los niños**

Los niños de 12 o menos años deben ir debidamente sujetos en uno de los asientos traseros, no en el asiento delantero. Los bebés y los niños pequeños deberán sujetarse con un sistema de sujeción para niños. Los niños mayores deberán utilizar un cojín elevador con un cinturón de seguridad de tres puntos hasta que puedan utilizar adecuadamente el cinturón sin un cojín elevador.

■ **Conozca los riesgos relacionados con los airbags**

Los airbags pueden salvar vidas, pero también pueden provocar lesiones graves o incluso mortales a los ocupantes del vehículo que se sienten demasiado cerca de los mismos, o que no vayan debidamente sujetos. Los bebés, los niños pequeños y los adultos de corta estatura son quienes corren mayor riesgo. Asegúrese de seguir todas las instrucciones y advertencias de este manual.

■ **No beba si va a conducir**

El alcohol y la conducción no combinan bien. Una sola bebida puede mermar su capacidad de respuesta ante condiciones cambiantes, y el tiempo de respuesta empeora con cada bebida adicional. Así que si bebe, no conduzca, y tampoco deje que lo hagan sus amigos.

☒ Precauciones de seguridad importantes

En algunos países se prohíbe al conductor el uso de teléfonos móviles durante la conducción a menos que se trate de dispositivos manos libres.

■ Preste la debida atención a la tarea de conducir de forma segura

Si habla por el móvil o realiza otras actividades que le impidan prestar la debida atención a la carretera, los demás vehículos y los peatones, podría ocurrir un accidente. Recuerde que cualquier situación puede cambiar con rapidez, y sólo usted puede decidir cuándo resulta seguro desviar en parte su atención de la conducción.

■ Controle la velocidad

El exceso de velocidad es una de las principales causas de accidentes con heridos y fallecidos. Por lo general, cuanto más alta sea velocidad, mayor es el riesgo, pero también pueden producirse lesiones graves a velocidades moderadas. No conduzca nunca a mayor velocidad de lo que resulte seguro según las circunstancias, independientemente de cuál sea el límite de velocidad correspondiente.

■ Mantenga el vehículo en buen estado

Un pinchazo o una avería mecánica pueden resultar extremadamente peligrosos. Para reducir la posibilidad de que se produzcan dichos problemas, compruebe con frecuencia el estado y la presión de los neumáticos, y realice con regularidad todo el mantenimiento programado.

■ No deje a los niños solos en el vehículo

Si se dejan a niños, animales de compañía y personas que necesitan asistencia solos en el vehículo pueden sufrir lesiones si activan alguno o varios controles del vehículo. También pueden provocar que el vehículo se desplace, causando como resultado un accidente en el que ellos y otras personas pueden sufrir consecuencias graves o fatales. Además, dependiendo de la temperatura de ambiente, la temperatura del interior del vehículo puede alcanzar niveles extremos, con resultado de lesiones graves o muerte. Aunque el sistema de aire acondicionado o refrigeración esté encendido, no debe dejarlos nunca solos en el vehículo, puesto que el sistema de aire acondicionado o refrigeración puede detenerse en cualquier momento.

Características de seguridad del vehículo

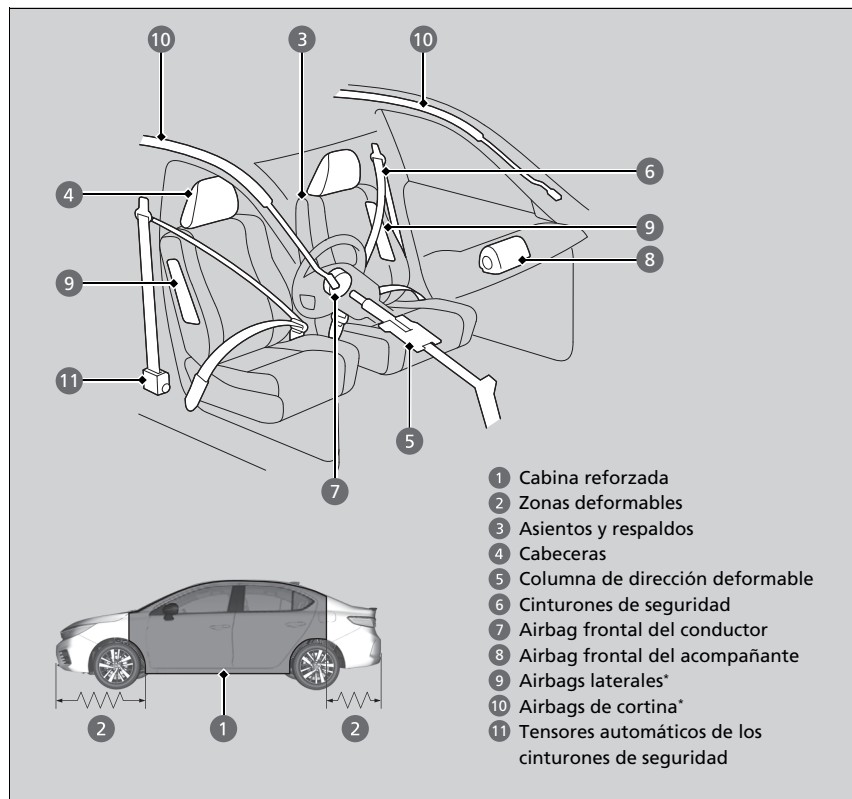

Características de seguridad del vehículo

El vehículo está equipado con numerosas características que funcionan conjuntamente para protegerle a usted y a sus pasajeros en caso de accidente.

Algunas de estas características no requieren que usted haga nada. Entre ellas está el resistente bastidor de acero que forma una caja de seguridad en torno al habitáculo, las zonas deformables delanteras y traseras, una columna de la dirección deformable y los tensores que tensan los cinturones de seguridad delanteros en caso de colisión lo suficientemente fuerte.

No obstante, usted y sus pasajeros no podrán aprovechar plenamente todas las ventajas de estas características a menos que se sienten en la posición correcta y lleven siempre abrochados los cinturones de seguridad. De hecho, algunas de las características de seguridad pueden contribuir a causar lesiones si no se utilizan correctamente.

La siguiente lista de comprobación le ayudará a desempeñar un papel activo en su protección personal y la de sus pasajeros.

Lista de comprobación de seguridad

Por su seguridad personal y la de sus pasajeros, acostúmbrese a comprobar estos elementos antes de ponerse en marcha.

- Ajuste su asiento a la posición adecuada para conducir. Asegúrese de que los asientos delanteros estén ajustados hacia atrás todo lo que sea posible sin que el conductor deje de mantener el control del vehículo. Sentarse demasiado cerca de un airbag frontal puede tener como consecuencia lesiones graves o incluso mortales en caso de accidente.
 - **Asientos** P. 182
- Ajuste las cabeceras a la posición adecuada. La eficacia de una cabecera es óptima cuando el centro del mismo está alineado con el centro de la cabeza. Las personas de estatura muy elevada deben ajustar la cabecera a la posición más alta posible.
 - **Ajuste de las cabeceras delanteras** P. 185
- Abróchese siempre el cinturón de seguridad, asegurándose de llevarlo bien colocado. Compruebe que los demás pasajeros también lo llevan bien colocado y abrochado.
 - **Abrochamiento del cinturón de seguridad** P. 41
- Proteja a los niños mediante el uso de cinturones de seguridad o de sistemas de sujeción infantil adecuados a su edad, estatura y peso.
 - **Seguridad para niños** P. 56

Lista de comprobación de seguridad

Modelos con pantalla de información

Si está encendido el indicador de puertas/maletero abiertos, significa que una de las puertas y/o el maletero no están bien cerrados. Cierre bien todas las puertas y el maletero y compruebe que se apaga el indicador.

- **Indicador de puertas y maletero abiertos***
P. 97



* No disponible en todos los modelos

» Lista de comprobación de seguridad

Modelos con interfaz de información del conductor

Si aparece el mensaje de puertas y/o maletero abiertos en la interfaz de información al conductor, significa que una de las puertas y/o el maletero no están bien cerrados. Cierre bien todas las puertas y el maletero hasta que el mensaje desaparezca.

» **Interfaz de información del conductor***

P. 111



Información acerca de los cinturones de seguridad

Los cinturones de seguridad constituyen el dispositivo individual de seguridad más eficaz, ya que mantienen al pasajero conectado al vehículo de manera que se pueden aprovechar las numerosas características de seguridad incorporadas. También evitan que usted salga despedido contra el interior del vehículo, contra otros pasajeros o fuera del vehículo. Además, los cinturones de seguridad, si se utilizan correctamente, mantienen el cuerpo colocado correctamente en caso de accidente de manera que se pueda aprovechar al máximo la protección adicional que ofrecen los airbags.

Además, los cinturones de seguridad facilitan protección en casi cualquier tipo de accidente, incluidos los siguientes:

- impactos frontales
- impactos laterales
- impactos traseros
- vueltas de campana

Información acerca de los cinturones de seguridad

ADVERTENCIA

Si el cinturón de seguridad no se utiliza correctamente, aumenta el riesgo de sufrir lesiones graves o incluso mortales en caso de accidente, aunque el vehículo cuente con airbags.

Asegúrese de que tanto usted mismo como sus pasajeros llevan el cinturón de seguridad abrochado y colocado correctamente.

ADVERTENCIA: Los cinturones de seguridad están diseñados para soportar la estructura ósea del cuerpo y se deberán llevar bajos, sobre la parte delantera de la pelvis o la pelvis, el tórax y los hombros, según proceda; evite colocar la sección de la cadera del cinturón sobre la zona abdominal.

ADVERTENCIA: Los cinturones de seguridad de deben ajustar lo más firmemente posible, aunque cómoda, para proporcionar la protección para la que se han diseñado. Un cinturón suelto reduce enormemente la protección que asegura a quien lo lleva.

ADVERTENCIA: No se deben utilizar los cinturones con las correas torcidas.

ADVERTENCIA: Cada conjunto de cinturón solo debe utilizarlo un ocupante; es peligroso colocar un cinturón alrededor de un niño que se lleva en el regazo.

■ Cinturones de seguridad de tres puntos

Los cinco asientos están equipados con cinturones de seguridad de tres puntos con retractores de bloqueo de emergencia. Durante la conducción normal el retractor permite que el ocupante del asiento se mueva libremente pero mantiene parte de la tensión en el cinturón. En una colisión o en un frenado brusco el retractor se bloquea para sujetar el cuerpo del pasajero.

Modelos sin retractor bloqueable

El cinturón de seguridad debe fijarse correctamente al utilizar un sistema de sujeción infantil orientado hacia delante.

- **Instalación de un sistema de sujeción de niños con cinturón de seguridad de tres puntos** P. 79

Modelos con retractor bloqueable

Los cinturones de seguridad exteriores y central traseros también cuentan con un retractor de bloqueo para su uso con los sistemas de sujeción infantil.

- **Instalación de un sistema de sujeción de niños con cinturón de seguridad de tres puntos** P. 79

» Información acerca de los cinturones de seguridad

Modelos con retractor bloqueable

Si uno de los ocupantes de los asientos traseros se mueve y, al hacerlo, extiende el cinturón de seguridad, el retractor de bloqueo podría activarse. Si esto sucede, libere el retractor soltando el cinturón de seguridad y deje que el cinturón se retraiga por completo. A continuación, vuelva a abrochar el cinturón.

Los cinturones de seguridad no ofrecen una protección completa en todo tipo de accidentes. No obstante, en la mayoría de los casos pueden reducir el riesgo de que se produzcan lesiones graves.

En la mayoría de países es obligatorio llevar puesto el cinturón de seguridad. Tómese el tiempo necesario para familiarizarse con los requisitos legales de los países en los que conduzca.

Si extiende el cinturón de seguridad demasiado rápido, se bloqueará en su sitio. Si ocurriera esto, retraiga el cinturón de seguridad ligeramente y, a continuación, extiéndalo lentamente.

■ Uso correcto de los cinturones de seguridad

Siga estas instrucciones para utilizarlos correctamente:

- Todos los ocupantes deben sentarse con la espalda recta y bien apoyada en el respaldo, y permanecer en esa posición durante todo el viaje. Agacharse o inclinarse reduce la eficacia del cinturón y puede aumentar las posibilidades de que se produzcan lesiones graves en caso de accidente.
- No coloque nunca la sección del hombro de un cinturón de seguridad de tres puntos debajo del brazo o detrás de la espalda. Si lo hace, se podrían producir lesiones extremadamente graves en caso de accidente.
- Dos personas nunca deben compartir un cinturón de seguridad. Si lo hacen, podrían sufrir lesiones extremadamente graves en caso de accidente.
- No coloque ningún accesorio en los cinturones de seguridad. Los dispositivos cuyo propósito es mejorar el confort de la sección del hombro de un cinturón de seguridad, o cambiar su posición, pueden reducir la capacidad de protección del cinturón y aumentar el riesgo de lesiones graves en caso de accidente.

■ Recordatorio del cinturón de seguridad

■ Asientos delanteros



El sistema del cinturón de seguridad incluye un indicador en el tablero de instrumentos para recordar al conductor, al acompañante o a ambos que deben abrocharse los cinturones. Si el modo de alimentación está en CONTACTO antes de que el conductor se haya ajustado el cinturón, el indicador parpadeará. Si el conductor no se abrocha el cinturón, el indicador permanecerá encendido.

El aviso acústico sonará periódicamente y el indicador parpadeará cuando el vehículo esté en movimiento hasta que se abroche el cinturón.

▣ Recordatorio del cinturón de seguridad

El indicador se encenderá si uno de los ocupantes de los asientos delanteros no se abrocha el cinturón de seguridad en el plazo de seis segundos después de pasar el modo de alimentación a CONTACTO.

Si el asiento del acompañante no está ocupado, el indicador no se encenderá y el aviso acústico no sonará.

Si el testigo se enciende o el aviso acústico suena con nadie en el asiento del acompañante. Compruebe si:

- No hay ningún objeto pesado en el asiento del acompañante.
- El cinturón de seguridad del conductor está abrochado.

Si el testigo no se enciende cuando el pasajero está sentado y no está abrochado, es posible que algo esté interfiriendo con el sensor de detección del ocupante. Compruebe si:

- Hay un cojín sobre el asiento.
- El acompañante no se sienta correctamente.

Si no se da ninguna de estas condiciones, haga que revisen el vehículo en un concesionario.

■ Asientos traseros*

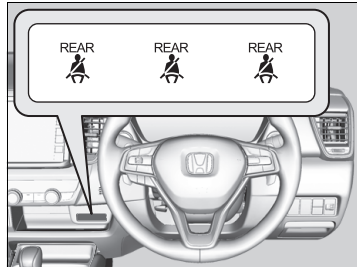

El vehículo supervisa el uso de los cinturones de seguridad de los asientos traseros. El indicador de recordatorio de los cinturones de seguridad de los asientos traseros le informa de si no se está utilizando alguno de los cinturones de seguridad de los asientos traseros.

El indicador se enciende cuando:

- Una puerta trasera se abre y se cierra.
- Alguno de los pasajeros traseros se abrocha o desabrocha el cinturón de seguridad.

El indicador de recordatorio de los cinturones de seguridad de los asientos traseros parpadea y suena el aviso acústico si cualquiera de los pasajeros traseros se desabrocha el cinturón de seguridad durante la conducción.

* No disponible en todos los modelos

■ Tensores automáticos de los cinturones de seguridad

Los asientos delanteros están equipados con sensores automáticos de los cinturones de seguridad, que aumentan la seguridad.

Los sensores tensan automáticamente los cinturones de seguridad delanteros si se produce una colisión frontal de moderada a fuerte, en ocasiones incluso si la colisión no es lo suficientemente fuerte como para que se inflen los airbags frontales.

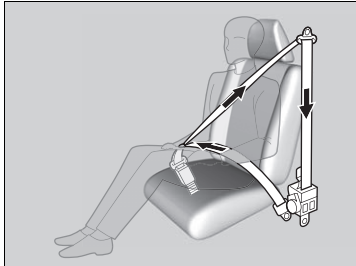

►► Tensores automáticos de los cinturones de seguridad

Los sensores de los cinturones de seguridad solo pueden activarse una vez.

Si se activa un tensor, el indicador SRS se encenderá. Haga que el concesionario sustituya el tensor e inspeccione a fondo el sistema de los cinturones de seguridad; de lo contrario, puede que no ofrezca la protección necesaria en caso de sufrir otro accidente.

►► Modelos con airbag de cortina

Si se sufre un impacto lateral de moderado a fuerte, también se activa el tensor del lado correspondiente del vehículo.

Abrochamiento del cinturón de seguridad

Después de ajustar el asiento delantero a la posición adecuada y sentándose con la espalda recta y bien apoyada en el respaldo:

📌 **Asientos** P. 182



1. Tire despacio del cinturón de seguridad hacia fuera.

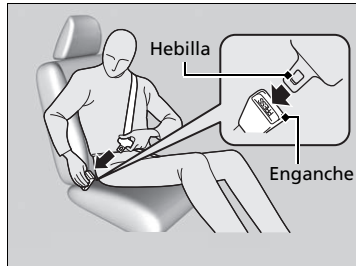

2. Introduzca la hebilla en el enganche y luego tire del cinturón para asegurarse de que ha quedado bien enganchado.
 - Asegúrese de que el cinturón no esté retorcido ni atrapado en ningún punto.

📌 Abrochamiento del cinturón de seguridad

Nadie debe ocupar un asiento cuyo cinturón de seguridad no funcione o parezca no funcionar correctamente. Si se usa un cinturón de seguridad que no funciona correctamente, el ocupante del asiento podría no estar protegido si se produce un accidente. El cinturón afectado debe ser inspeccionado en un concesionario lo antes posible.

Si el cinturón de seguridad parece estar bloqueado en la posición totalmente retraída, tire con firmeza del cinturón del hombro una vez y vuelva a introducirlo.

A continuación, extráigalo con suavidad del retractor y abróchelo. Si no puede liberar el cinturón de seguridad de la posición totalmente retraída, no permita que nadie se siente en el asiento y lleve el vehículo a un concesionario para que lo reparen.

📌 **Información acerca de los cinturones de seguridad** P. 35

📌 **Inspección de los cinturones de seguridad** P. 44



3. Coloque la sección de la cadera del cinturón de seguridad lo más baja posible sobre las caderas, y luego tire hacia arriba de la sección del hombro para que la sección de la cadera quede bien ajustada. De este modo los robustos huesos pélvicos recibirán la fuerza de un impacto, con lo que se reduce el riesgo de que se produzcan lesiones internas.
4. Si es necesario tire de nuevo hacia arriba del cinturón para tensarlo, y luego compruebe que el cinturón pasa a través del centro del tórax y sobre el hombro. De este modo las fuerzas de un impacto se distribuyen por los huesos más robustos de la parte superior del cuerpo.

►► Abrochamiento del cinturón de seguridad

⚠ ADVERTENCIA

Si los cinturones de seguridad se colocan de forma incorrecta, se pueden producir lesiones graves o incluso mortales en caso de accidente.

Asegúrese de que todos los cinturones de seguridad estén colocados correctamente antes de ponerse en marcha.

Para soltar el cinturón, pulse el botón **PRESS** rojo y, a continuación, guíe el cinturón con la mano hasta que se haya retraído por completo.

Al salir del vehículo asegúrese de que el cinturón se guarda adecuadamente para que no quede atrapado al cerrar la puerta.

No introduzca nunca objetos extraños en el enganche o el mecanismo del retractor.

Consejos para mujeres embarazadas

Si está embarazada, la mejor forma de protegerse a sí misma y a su hijo cuando conduce el vehículo o viaja en él como pasajera es ponerse siempre el cinturón de seguridad y mantener la sección de la cadera del cinturón lo más baja posible sobre las caderas.

Coloque la sección del hombro en diagonal por el tórax y evitando el abdomen.



Coloque la sección de la cadera lo más baja posible sobre las caderas.

Consejos para mujeres embarazadas

Cada vez que vaya a una revisión médica, pregúntele al médico si le permite conducir.

Para reducir el riesgo de que usted o su hijo sufran lesiones debidas a la activación del airbag frontal:

- Si va a conducir, siéntese con la espalda recta y ajuste el asiento hacia atrás todo lo que sea posible sin dejar de mantener el control del vehículo.
- Si se sienta en el asiento del acompañante, ajuste el asiento hacia atrás todo lo que sea posible.

Inspección de los cinturones de seguridad

Compruebe el estado de los cinturones de seguridad con regularidad de la siguiente manera:

- Tire hacia fuera de cada cinturón hasta el tope y compruebe si está deshilachado o presenta cortes, quemaduras y desgaste.
- Compruebe que las hebillas y los enganches funcionan correctamente y que los cinturones se retraen sin problemas.
 - Si un cinturón no se retrae fácilmente, es posible que la limpieza corrija el problema. Utilice solamente jabón neutro y agua caliente. No utilice blanqueador ni disolventes. Asegúrese de que el cinturón está completamente seco antes de dejar que se retraiga.

Si un cinturón no está en buen estado o no funciona correctamente, no ofrecerá la protección adecuada y deberá sustituirse lo antes posible.

Es posible que un cinturón que se llevaba puesto cuando tuvo lugar un accidente no ofrezca el mismo nivel de protección en caso de sufrir otro accidente. Los cinturones de seguridad deben ser inspeccionados en un concesionario después de cualquier colisión.

► Inspección de los cinturones de seguridad

⚠ ADVERTENCIA

Si los cinturones de seguridad no se comprueban ni reciben mantenimiento es posible que no funcionen correctamente cuando se necesiten, lo que puede tener como consecuencia lesiones graves o incluso mortales.

Compruebe los cinturones de seguridad con regularidad, y si detecta algún problema asegúrese de que es rectificado lo antes posible.

ADVERTENCIA: El usuario no debe realizar modificaciones ni añadidos que impidan el funcionamiento de los dispositivos de ajuste del cinturón de seguridad para eliminar la holgura, ni tampoco impedir el ajuste del conjunto del cinturón de seguridad para eliminar la holgura.

ADVERTENCIA: Es esencial sustituir todo el conjunto después de su desgaste debido a un impacto fuerte, aunque los daños en el conjunto no sean evidentes.

ADVERTENCIA: Se debe tener cuidado para evitar manchar las correas con pulimentos, aceites y productos químicos, en particular con el ácido de la batería. Se pueden limpiar de forma segura con un jabón suave y agua. Se deberá sustituir el cinturón de seguridad si la correa se deshilacha, se contamina o resulta dañada.

Puntos de anclaje



Al sustituir los cinturones de seguridad, utilice los puntos de anclaje que se muestran en las imágenes. El asiento delantero tiene un cinturón de seguridad de tres puntos.

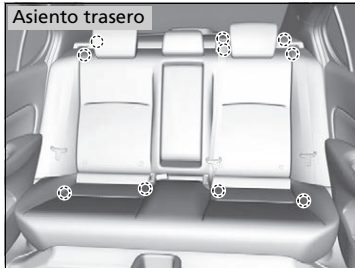

El asiento trasero tiene tres cinturones de seguridad de tres puntos.

Componentes del sistema de airbag

Los airbags frontales, laterales frontales* y de cortina* se despliegan en función de la dirección y la gravedad del impacto. El sistema de airbag consta de:

- Dos airbags frontales SRS (sistema de sujeción suplementario). El airbag del conductor está almacenado en el centro del volante, y el del acompañante en el salpicadero. Ambos muestran la marca **SRS AIRBAG**.

Modelos con airbags laterales

- Dos airbags laterales, uno para el conductor y otro para el acompañante. Los airbags están almacenados en los bordes exteriores de los respaldos de los asientos. Ambos muestran la marca **SIDE AIRBAG**.

Modelos con airbag de cortina

- Dos airbags de cortina, uno a cada lado del vehículo. Los airbags están almacenados en el techo, encima de las ventanillas. Los pilares delanteros y traseros muestran la marca **SIDE CURTAIN AIRBAG**.

- Una unidad de control electrónico que, cuando el modo de alimentación está en CONTACTO, controla continuamente la información de los diferentes sensores de impacto, sensores de asiento y hebillas, activadores de los airbags y sensores de los cinturones de seguridad, además de otra información del vehículo. En caso de choque, esta información quedará grabada en la unidad.
- Sensores automáticos de los cinturones de seguridad delanteros.
- Sensores de impacto que pueden detectar un impacto frontal o lateral de moderado a fuerte.
- Un indicador en el tablero de instrumentos que alerta sobre un posible problema en el sistema de airbag o en los sensores de los cinturones de seguridad.

Observaciones importantes acerca de los airbags

Los airbags pueden resultar peligrosos. Para cumplir su función, los airbags deben inflarse con una enorme fuerza. Así, aunque los airbags ayudan a salvar vidas, pueden causar quemaduras, moretones y otras lesiones en principio leves, que en ocasiones pueden resultar mortales si los ocupantes no utilizan correctamente los cinturones de seguridad o no están bien sentados.

Lo que debe hacer: Utilice el cinturón de seguridad siempre correctamente, y siéntese con la espalda recta y tan alejado del volante como sea posible sin dejar de mantener el control del vehículo. El acompañante debe colocar su asiento tan alejado del salpicadero como sea posible.

Recuerde, no obstante, que ningún sistema de seguridad puede evitar todas las lesiones o los fallecimientos que pueden llegar a producirse en un accidente grave, aunque se utilicen correctamente los cinturones de seguridad y se desplieguen los airbags.

No coloque objetos duros ni puntiagudos entre usted y un airbag frontal. Si se llevan objetos duros o puntiagudos en el regazo, o se conduce con una pipa u otro objeto puntiagudo en la boca, pueden producirse lesiones en caso de inflarse el airbag delantero.

No fije ni coloque objetos sobre las cubiertas de los airbags delanteros. Los objetos depositados sobre las cubiertas marcadas con **SRS AIRBAG** pueden impedir el funcionamiento correcto de los airbags o salir despedidos en el interior del vehículo y herir a alguien si se inflan los airbags.

Observaciones importantes acerca de los airbags

No intente desactivar los airbags. Los airbags junto con los cinturones de seguridad ofrecen la mejor protección posible.

Al conducir, mantenga los brazos y las manos apartados de la trayectoria de despliegue del airbag frontal; para ello, sujete el volante con una mano a cada lado. No pase el brazo por encima de la tapa del airbag.

Tipos de airbags

El vehículo está equipado con tres tipos de airbags:

- **Airbags frontales:** Los airbags situados delante de los asientos del conductor y del acompañante.
 - **Airbags laterales***: Los airbags situados en los respaldos de los asientos del conductor y del acompañante.
 - **Airbags de cortina***: Airbags por encima de las ventanillas.
- Cada uno de ellos se explica con más detalle en las páginas siguientes.

Airbags frontales (SRS)

Los airbags frontales SRS se inflan en caso de colisión frontal de moderada a fuerte para ayudar a proteger la cabeza y el tórax del conductor o el acompañante.

SRS (sistema de sujeción suplementario) indica que los airbags están diseñados para complementar los cinturones de seguridad, no para sustituirlos. Los cinturones de seguridad son el principal sistema de sujeción de los ocupantes.

■ Ubicaciones

Los airbags frontales están ubicados en el centro del volante en el caso del conductor y en el salpicadero en el caso del acompañante. Ambos airbags muestran la marca **SRS AIRBAG**.

» Tipos de airbags

Los airbags se pueden inflar siempre que el modo de alimentación esté en la posición de CONTACTO.

Cuando un airbag se infla a causa de una colisión, se puede ver una pequeña cantidad de humo. Procede del proceso de combustión del material inflador y no es perjudicial. Las personas con problemas respiratorios pueden experimentar un cierto malestar temporal. Si esto sucede, salga del vehículo en cuanto resulte seguro hacerlo.

■ Funcionamiento

Los airbags frontales están diseñados para inflarse cuando se produce una colisión frontal de moderada a fuerte. Si el vehículo desacelera repentinamente, los sensores envían información a la unidad de control, que envía las señales correspondientes para que se infle un airbag frontal o ambos.

Una colisión frontal o bien puede suceder de forma totalmente frontal o en ángulo entre dos vehículos, o bien puede consistir en el impacto del vehículo contra un objeto fijo, como una pared de cemento.

■ Funcionamiento de los airbags frontales

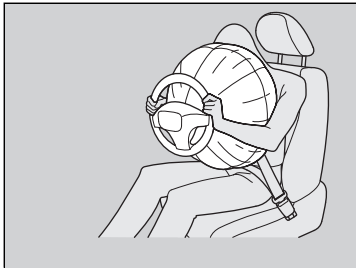

Mientras el cinturón de seguridad sujeta el torso, el airbag frontal ofrece protección suplementaria para la cabeza y el tórax.

Los airbags frontales se desinflan de inmediato para no dificultar la visibilidad del conductor ni su capacidad de manejar el volante o utilizar otros controles.

El tiempo total que tardan en inflarse y desinflarse es tan breve que la mayoría de los ocupantes no se dan cuenta de que los airbags se han desplegado hasta que los ven desinflados delante.

■ Situaciones en las que no se deberían desplegar los airbags

Colisiones frontales leves: Los airbags frontales están diseñados para complementar a los cinturones de seguridad y ayudar a salvar vidas, no para evitar las lesiones leves (incluso la fractura de algún hueso) que se pueden producir en una colisión frontal de carácter leve.

Impactos laterales: Los airbags frontales pueden ofrecer protección cuando se produce una desaceleración brusca que hace que el conductor o el acompañante se desplacen hacia la parte delantera del vehículo. Los airbags laterales* y los airbags de cortina* se han diseñado específicamente para ayudar a reducir la gravedad de las lesiones que se pueden producir en un impacto lateral de moderado a fuerte que hace que el conductor o el acompañante se desplacen hacia un lateral del vehículo.

Impactos traseros: Las cabeceras y los cinturones de seguridad son la mejor protección posible en un impacto trasero. Los airbags frontales no pueden ofrecer apenas protección en dicho caso y no están diseñados para desplegarse en colisiones de este tipo.

Vueltas de campana: Los cinturones de seguridad y los airbags de cortina* ofrecen la mejor protección posible en un vuelco. Los airbags frontales no están diseñados para desplegarse en caso de una vuelta de campana, ya que la protección que pueden ofrecer en dicho caso es mínima.

■ Situaciones en las que se despliegan los airbags frontales a pesar de haberse producido daños leves o inapreciables

Dado que el sistema de airbag detecta una desaceleración brusca, un fuerte impacto en el bastidor o la suspensión del vehículo podrían provocar el despliegue de uno o varios airbags. Por ejemplo, esto podría suceder al impactar contra el bordillo de la acera, el borde de un agujero u otro objeto fijo a baja altura, lo que causa una desaceleración brusca en el chasis del vehículo. Como el impacto se produce debajo del vehículo, los daños pueden no ser aparentes.

■ Situaciones en las que es posible que no se desplieguen los airbags delanteros aunque los daños exteriores parezcan graves

Dado que las partes deformables de la carrocería absorben la energía de colisión en un impacto, el alcance de los daños visibles puede no ser siempre indicativo del funcionamiento correcto de los airbags. De hecho, algunas colisiones pueden provocar daños graves pero no el despliegue de los airbags, debido a que o bien no resultan necesarios o bien no proporcionarían protección aunque se desplegaran.

Airbags laterales*

Los airbags laterales ayudan a proteger el torso y la pelvis del conductor o el acompañante si se produce un impacto lateral de moderado a fuerte.

Ubicaciones

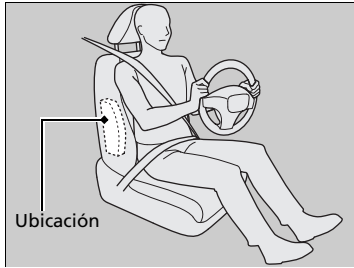

Los airbags laterales se alojan en el borde exterior de los respaldos de los asientos del conductor y del acompañante.

Ambos muestran la marca **SIDE AIRBAG**.

⚠ Airbags laterales*

No deje que el acompañante se recline lateralmente con la cabeza en la trayectoria de despliegue del airbag lateral. Si se infla el airbag lateral puede golpear con mucha fuerza y lesionar gravemente al acompañante.

No coloque accesorios en los airbags o cerca de los mismos. Pueden afectar al funcionamiento normal de los airbags, o herir a uno de los ocupantes si se infla un airbag.

* No disponible en todos los modelos

■ Funcionamiento

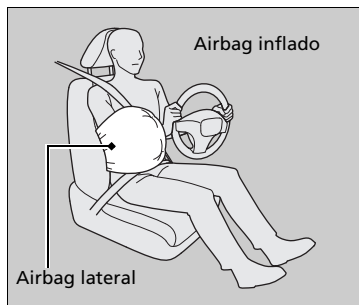

Cuando los sensores detectan un impacto lateral de moderado a fuerte, la unidad de control envía una señal al airbag lateral del lado que ha sufrido el impacto para que se infle de inmediato.

■ Situaciones en las que se despliega un airbag lateral a pesar de haberse producido daños leves o inapreciables

Dado que el sistema de airbag detecta una aceleración brusca, un fuerte impacto en un lateral del bastidor del vehículo podría provocar el despliegue de un airbag lateral. En dichos casos los daños pueden ser muy leves o inexistentes, pero los sensores de impacto lateral detectan un impacto lo suficientemente fuerte como para que se despliegue el airbag.

■ Situaciones en las que es posible que no se despliegue un airbag lateral aunque los daños visibles parezcan graves

Es posible que no se despliegue un airbag lateral en un impacto que provoque daños aparentemente graves. Esto puede ocurrir si el punto donde se produce el impacto está situado hacia el extremo delantero o trasero del vehículo, o si las piezas deformables de la carrocería absorben la mayor parte de la energía de colisión. En cualquier caso, el airbag lateral no se habría necesitado ni habría ofrecido protección aunque se hubiera desplegado.

►► Airbags laterales*

No cubra ni sustituya las tapas de los respaldos delanteros sin consultar a un concesionario.

Si se sustituyen o cubren inadecuadamente las tapas de los asientos delanteros puede impedirse el despliegue correcto de los airbags laterales durante un impacto lateral.

Airbags de cortina *

Los airbags de cortina ayudan a proteger las cabezas del conductor y de los pasajeros sentados en los asientos exteriores en un impacto lateral de moderado a fuerte.

Ubicaciones

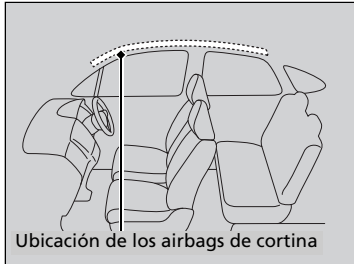

Los airbags de cortina están ubicados en el techo, por encima de las ventanillas a ambos lados del vehículo.

Funcionamiento

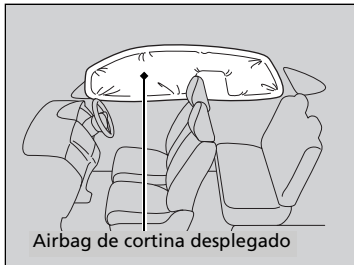

El airbag de cortina está diseñado para desplegarse en un impacto lateral de moderado a fuerte.

Situaciones en las que se despliegan los airbags de cortina en una colisión frontal

En una colisión frontal en ángulo de moderada a fuerte también pueden inflarse uno de los airbags de cortina laterales o ambos.

⚠ Airbags de cortina *

La eficacia de los airbags de cortina es óptima si el ocupante del asiento utiliza correctamente el cinturón de seguridad y está sentado con la espalda recta y bien apoyada en el respaldo.

No fije ningún objeto a las ventanillas ni a los pilares del techo, puesto que pueden impedir el funcionamiento correcto de los airbags de cortina.

Modelos con colgador para ropa

No coloque una percha ni objetos duros sobre un colgador para ropa. Podrían producirse lesiones si se despliega el airbag de cortina.

* No disponible en todos los modelos

Indicadores del sistema de airbag

Modelos con pantalla de información

Si se produce un problema en el sistema de airbag, se encenderá el indicador del SRS.

Modelos con interfaz de información del conductor

Si se produce un problema en el sistema de airbag, se encenderá el indicador del SRS y aparecerá un mensaje en la interfaz de información del conductor.

■ Indicador del sistema de sujeción suplementario (SRS)

Modelos con pantalla de información



■ Cuando el modo de alimentación está en CONTACTO

El indicador se enciende durante unos segundos y a continuación se apaga. Esto confirma que el sistema funciona correctamente.

Si el indicador se enciende en cualquier otro momento, o no se llega a encender, el sistema debe ser inspeccionado en un concesionario lo antes posible. En caso contrario, es posible que los airbags y los sensores de los cinturones de seguridad no funcionen correctamente cuando se necesiten.

Modelos con interfaz de información del conductor



►► Indicador del sistema de sujeción suplementario (SRS)

⚠ ADVERTENCIA

Si se hace caso omiso del indicador del SRS pueden producirse lesiones graves o incluso mortales en caso de que el sistema de airbag o los sensores no funcionen correctamente.

Si el indicador del SRS alerta sobre un posible problema, el vehículo debe ser inspeccionado en un concesionario lo antes posible.

Mantenimiento de los airbags

No necesitará ni deberá realizar mantenimiento alguno ni sustituir cualquiera de los componentes del sistema de airbag por sus propios medios. No obstante, el vehículo debe ser inspeccionado en un concesionario si se produce una de estas situaciones:

■ Cuando los airbags se han desplegado

Si se ha inflado un airbag, se deben sustituir la unidad de control y las demás piezas relacionadas. Asimismo, una vez que se haya activado el tensor automático de un cinturón de seguridad, deberá sustituirse.

■ Cuando el vehículo ha sufrido una colisión de moderada a fuerte

Aunque no se hayan inflado los airbags, el concesionario deberá revisar lo siguiente: Los sensores de los cinturones de seguridad delanteros y todos los cinturones que estaban abrochados en el momento de producirse el accidente.

✘ Mantenimiento de los airbags

Está prohibido desmontar los componentes de los airbags del vehículo.

En caso de anomalía o avería, o después de la activación del despliegue del airbag/tensor de cinturón de seguridad, acuda a personal calificado para su manipulación.

No se recomienda el uso de componentes recuperados del sistema de airbag, incluido el airbag, los sensores, los sensores y la unidad de control.

Protección de los niños a bordo

Cada año muchos niños resultan heridos o mueren en accidentes de tráfico porque viajaban sin sujetar o sujetos de forma incorrecta. De hecho, los choques de vehículos son la primera causa de muerte de niños de 12 años y menores.

Para reducir el número de muertes y lesiones de niños, los bebés y los niños deben ir adecuadamente sujetos cuando van en un vehículo.

Los niños deben sentarse en un asiento trasero debidamente sujetos. La razón es la siguiente:

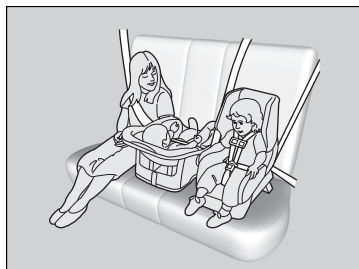

- Si hay un niño sentado en el asiento delantero y se infla el airbag frontal o el lateral*, el niño puede resultar herido o muerto.
- Un niño sentado en el asiento delantero puede además distraer al conductor, afectando a su capacidad de controlar el vehículo.
- Las estadísticas indican que los niños de cualquier edad y tamaño viajan más seguros cuando van sentados en un asiento trasero debidamente sujetos.

Protección de los niños a bordo

Modelos con retractor bloqueable

⚠ ADVERTENCIA

Si se permite que un niño juegue con un cinturón de seguridad o se lo enrolle al cuello, puede resultar herido de gravedad o muerto. Explique a los niños que no deben jugar con los cinturones de seguridad, y asegúrese de que los cinturones sin usar que estén al alcance de un niño estén enganchados, totalmente retraídos y bloqueados.

Visera del acompañante

⚠ ADVERTENCIA



No utilice NUNCA un sistema de sujeción infantil orientado hacia atrás en un asiento protegido por un AIRBAG FRONTAL ACTIVO. El niño podría sufrir LESIONES GRAVES o MORTALES.

- Cualquier niño que sea demasiado pequeño para llevar un cinturón de seguridad, se deberá sujetar adecuadamente en un sistema de sujeción infantil aprobado y que esté adecuadamente sujeto al vehículo utilizando el cinturón de seguridad o el sistema de anclaje de sujeción infantil.
- No lleve nunca a un niño en su regazo, ya que es imposible protegerles en caso de colisión.
- No se ponga tampoco nunca el cinturón de seguridad sobre usted y el niño. En un accidente el cinturón presionaría mucho al niño y le causaría heridas graves o incluso mortales.
- Dos niños nunca deben compartir un cinturón. Ambos podrían resultar heridos de extrema gravedad en caso de accidente.

► Protección de los niños a bordo

⚠ ADVERTENCIA

Los niños que viajen sin sujetar o sujetos de forma incorrecta pueden resultar heridos de gravedad o muertos en un accidente.

Si un niño es demasiado pequeño para utilizar el cinturón de seguridad, se debe sujetar debidamente mediante un sistema de sujeción para niños homologado. Los niños mayores se deben sujetar debidamente con un cinturón de seguridad, utilizando un cojín elevador si es necesario.

En muchos países, la ley exige que todos los niños de 12 o menos años, y aquellos cuya altura sea inferior a 150 cm, vayan adecuadamente sujetos en un asiento trasero.

En muchos países es obligatorio utilizar un sistema de sujeción para niños homologado oficialmente y adecuado para transportar a un niño en cualquier asiento de pasajero. Consulte la legislación de su país.

Se recomienda que los sistemas de sujeción infantil cumplan el reglamento n.º 44 o n.º 129* de la Comisión Económica Europea para las Naciones Unidas o la normativa de los países en cuestión.

► **Selección de un sistema de sujeción de niños** P. 63

* No disponible en todos los modelos

- Impida que los niños accionen las puertas, las ventanillas o los dispositivos de ajuste de los asientos.
- No deje a los niños solos en el vehículo, especialmente si el tiempo es caluroso, ya que el habitáculo se puede calentar tanto que podrían morir. Además, podrían activar algún control del vehículo, haciendo que se desplace inesperadamente.

►► Protección de los niños a bordo

Marco de la puerta del acompañante*

⚠ ADVERTENCIA



¡Peligro grave!

No utilice un sistema de sujeción para niños en posición del sentido contrario a la marcha del vehículo en un asiento protegido por un airbag frontal.

ADVERTENCIA: Utilice el botón de bloqueo de las ventanillas para impedir que los niños abran las ventanillas. Utilice esta función para impedir que los niños jueguen con las ventanillas, lo cual puede exponerlos a peligros o distraer al conductor.

🔌 Apertura y cierre de los elevalunas eléctricos P. 157

ADVERTENCIA: Llévese siempre consigo la llave de contacto al salir del vehículo con o sin ocupantes dentro.

Modelos con retractor bloqueable

Para desactivar un retractor de bloqueo, libere el enganche y deje que el cinturón de seguridad se enrolle del todo.

☒ Protección de los niños a bordo

Como recordatorio del riesgo que presenta el airbag frontal en relación con la seguridad infantil, el vehículo cuenta con una etiqueta de advertencia en la visera del lado del acompañante.

Lea y siga las instrucciones de esta etiqueta.

☒ **Etiquetas de seguridad** P. 88

Seguridad de los bebés y niños pequeños

■ Protección de bebés

Un bebé debe ir siempre debidamente sujeto con un sistema de sujeción infantil reclinable orientado hacia atrás, hasta que el bebé alcance el límite de estatura o peso establecido por el fabricante del sistema de retención y tenga por lo menos un año de edad.

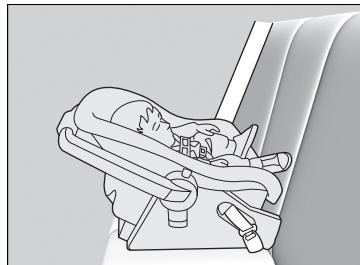

■ Colocación de un sistema de sujeción infantil orientado hacia atrás

El sistema de sujeción para niños debe colocarse y fijarse en uno de los asientos traseros.

- Se recomienda encarecidamente que instale este sistema de sujeción infantil directamente detrás del asiento del pasajero delantero, adelante el asiento todo lo necesario y lo deje sin ocupar.
- Asegúrese de que el sistema de sujeción infantil no esté en contacto con el asiento que tiene delante.
Otra alternativa es utilizar un sistema de sujeción infantil a contramarcha de menor tamaño.

►► Protección de bebés

⚠ ADVERTENCIA

Si se coloca en el asiento delantero un sistema de sujeción para niños orientado hacia atrás, podrían producirse lesiones graves o incluso mortales en caso de inflarse el airbag frontal del acompañante.

Coloque siempre en uno de los asientos traseros, no en el asiento delantero, los sistemas de sujeción para niños orientados hacia atrás.

Si se monta correctamente, el sistema de sujeción infantil orientado hacia atrás puede impedir que el conductor o el acompañante desplacen su asiento completamente hacia atrás o que bloqueen el respaldo de su asiento en la posición deseada.

☒ Protección de bebés

Si se infla el airbag frontal del acompañante, puede impactar con mucha fuerza en el sistema de sujeción para niños orientado hacia atrás, pudiendo desplazar o golpear el sistema y lesionar gravemente al niño.

Los sistemas de sujeción infantil orientados hacia atrás nunca deben colocarse orientados hacia delante.

Consulte siempre las instrucciones del fabricante del sistema de sujeción infantil antes de montarlo.

■ Protección de niños de menor tamaño

Si un niño tiene al menos un año de edad y ha superado las limitaciones de peso y altura de un sistema de sujeción infantil orientado hacia atrás, el niño deberá viajar correctamente sujeto en un sistema de sujeción infantil orientado hacia delante firmemente asegurado hasta que supere las limitaciones de peso y altura de dicho sistema.

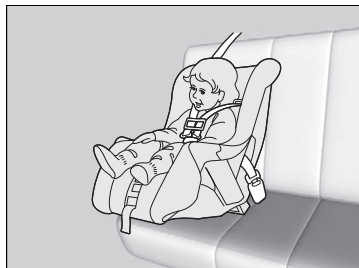

■ Colocación de un sistema de sujeción infantil orientado hacia delante

Recomendamos encarecidamente colocar en los asientos traseros los sistemas de sujeción infantil orientados hacia delante.

La colocación de un sistema de sujeción infantil orientado hacia delante en el asiento delantero puede ser peligrosa. Los asientos traseros son los lugares más seguros para los niños.

►► Protección de niños de menor tamaño

▲ ADVERTENCIA

Si se coloca en el asiento delantero un sistema de sujeción infantil orientado hacia delante, podrían producirse lesiones graves o incluso mortales en caso de inflarse el airbag frontal.

Si necesita colocar en el asiento delantero un sistema de sujeción infantil orientado hacia delante, desplace el asiento hacia atrás todo lo que sea posible y sujete al niño correctamente.

Familiarícese con las leyes y normas relativas al uso de sistemas de sujeción infantil en vigor en la zona donde utiliza el vehículo, y siga las instrucciones del fabricante del sistema que emplea.

Numerosos expertos recomiendan el uso de un sistema de sujeción infantil orientado hacia atrás para niños de hasta dos años, siempre que el peso y la estatura del niño sean adecuados para un sistema de sujeción infantil orientado hacia atrás.

■ Selección de un sistema de sujeción de niños

Algunos sistemas de sujeción infantil son compatibles con anclaje inferior. Algunos disponen de conexión de tipo rígido, mientras que otros son de tipo flexible. La facilidad de uso de ambos es similar. Algunos sistemas actuales y anteriores de sujeción para niños sólo se pueden instalar utilizando el cinturón de seguridad. Sea cual sea el tipo que elija, siga las instrucciones de uso y mantenimiento del fabricante del sistema de sujeción para niños, incluidas las fechas de caducidad recomendadas, así como las instrucciones de este manual. Una instalación adecuada es esencial para maximizar la seguridad del niño. Es posible que el tipo flexible no esté disponible en su país.

En las posiciones de asiento y en los vehículos no equipados con anclajes inferiores, se puede instalar un sistema de sujeción infantil utilizando el cinturón de seguridad y una correa superior para mayor seguridad. Esto se debe a que todos los sistemas de sujeción infantil deben ir sujetos con el cinturón de seguridad cuando no se utiliza el sistema de anclaje inferior. Además, es posible que el fabricante del sistema de sujeción infantil aconseje utilizar un cinturón de seguridad para fijar un sistema de sujeción ISOFIX una vez que el niño alcance un peso determinado. Lea el manual del propietario del sistema de sujeción infantil para obtener las instrucciones de instalación correctas.

■ Consideración importante al seleccionar un sistema de sujeción infantil

Asegúrese de que el sistema de sujeción para niños cumple los tres requisitos siguientes:

- El sistema de sujeción para niños es del tipo y tamaño correctos para el niño.
- El sistema de sujeción para niños es del tipo correcto para el asiento del vehículo.
- El sistema de sujeción para niños cumple la normativa de seguridad. Se recomienda que el sistema de sujeción infantil cumpla el reglamento n.º 44 o n.º 129* de la Comisión Económica Europea para las Naciones Unidas o la normativa de los países en cuestión. Busque en la caja la marca de homologación del sistema y la declaración de cumplimiento del fabricante.

☒ Selección de un sistema de sujeción de niños

La instalación de un sistema de sujeción de niños compatible con anclaje inferior es sencilla.

Los sistemas de sujeción de niños compatibles con anclaje inferior se han concebido para simplificar el proceso de instalación y reducir la probabilidad de lesiones producidas por una instalación incorrecta.

Recomendamos instalar un sistema de sujeción infantil ISOFIX original de Honda orientado hacia atrás o hacia delante para bebés y niños pequeños respectivamente. Pregunte en su concesionario.

* No disponible en todos los modelos

■ Normas de los sistemas de sujeción infantil

Si un sistema de sujeción infantil, tanto si se instala con i-Size/ISOFIX como con el cinturón de seguridad, cumple el reglamento de la Comisión Económica Europea para las Naciones Unidas, dispondrá de una etiqueta de homologación como la que se muestra en la tabla adyacente. Antes de comprar o usar un sistema de sujeción infantil, compruebe la etiqueta de homologación y confirme que es compatible con su vehículo y el menor, y que cumple con el reglamento aplicable de la ONU.

► Selección de un sistema de sujeción de niños

Ejemplo de etiqueta de aprobación del reglamento n.º 44 de la Comisión Económica Europea para las Naciones Unidas

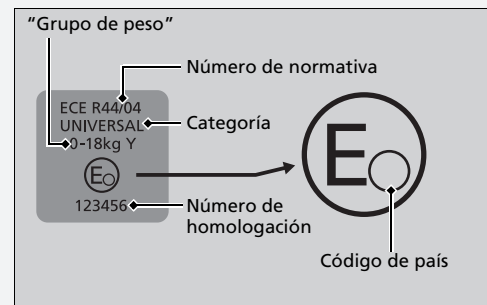

Ejemplo de etiqueta de aprobación del reglamento n.º 129 de la Comisión Económica Europea para las Naciones Unidas*

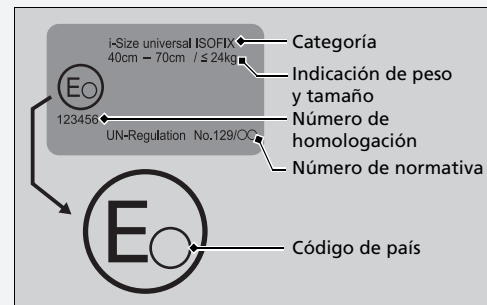

Modelos de India

■ Sistemas de sujeción infantil ISOFIX

Grupo de peso	Clase de tamaño	Fijación	Posiciones ISOFIX del vehículo				Sistemas de sujeción infantil recomendados*1
			Acompañante delantero	Asiento trasero			
				Lado izq.	Lado dch.	Centro	
Capazo	F	ISO/L1	X	X	X	X	
	G	ISO/L2	X	X	X	X	
Grupo 0 hasta 10 kg	E	ISO/R1	X	IL	IL	X	ISOFIX original Honda (orientado hacia atrás)
Grupo 0+ hasta 13 kg	E	ISO/R1	X	IL	IL	X	ISOFIX original Honda (orientado hacia atrás)
	D	ISO/R2	X	IL	IL	X	ISOFIX original Honda (orientado hacia atrás)
	C	ISO/R3	X	IL	IL	X	ISOFIX original Honda (orientado hacia atrás)
Grupo I de 9 a 18 kg	D	ISO/R2	X	IL	IL	X	
	C	ISO/R3	X	IL	IL	X	
	B	ISO/F2	X	IUF, IL	IUF, IL	X	IL: ISOFIX original Honda (orientado hacia delante)
	B1	ISO/F2X	X	IUF, IL	IUF, IL	X	IL: ISOFIX original Honda (orientado hacia delante)
	A	ISO/F3	X	IUF, IL	IUF, IL	X	IL: ISOFIX original Honda (orientado hacia delante)
Grupo II 15 a 25 kg			X	X	X	X	
Grupo III 22 a 36 kg			X	X	X	X	

► Sistemas de sujeción infantil ISOFIX

Antes de adquirir un sistema de sujeción infantil, asegúrese de comprobar la clase de tamaño ISOFIX o la instalación para asegurarse de que el asiento es compatible con el vehículo.

Clase de tamaño ISOFIX	Instalación (CRF)	Descripción
G	ISO/L2	Asiento para bebés orientado hacia lateral derecho (capazo)
F	ISO/L1	Asiento para bebés orientado hacia lateral izquierdo (capazo)
E	ISO/R1	Asiento para bebés orientado hacia atrás
D	ISO/R2	Sistemas de sujeción para niños orientado hacia atrás de tamaño reducido
C	ISO/R3	Sistemas de sujeción para niños orientado hacia atrás de tamaño completo
B1	ISO/F2X	Sistemas de sujeción para niños orientado hacia delante de altura reducida
B	ISO/F2	Sistemas de sujeción para niños orientado hacia delante de altura reducida
A	ISO/F3	Sistemas de sujeción para niños orientado hacia delante de altura normal

-
- IUF: Adecuado para un sistema de sujeción infantil ISOFIX orientado hacia delante de tipo universal homologado para su uso en este grupo de peso.
- IL: Adecuado para los sistemas de sujeción para niños ISOFIX (CRS) concretos, incluidos los enumerados en el cuadro correspondiente que se indican en la columna derecha de la tabla. Estos CRS ISOFIX pueden ser de tipo “específico para el vehículo”, “restringido” o “semiuniversal”.
- X: Posición de asiento no adecuada para niños en este grupo de peso.
- * 1: Los denominados sistemas de sujeción infantil (CRS) reflejan las recomendaciones de Honda en la fecha de publicación. Debe dirigirse a un concesionario autorizado para obtener información actualizada acerca de los CRS recomendados. Es posible que otros CRS también sean adecuados; consulte los fabricantes de CRS para ver las listas de vehículos recomendados.
-

■ Sistemas de sujeción infantil para instalarse con un cinturón de seguridad de tres puntos

No todos los distintos tipos de sistemas de sujeción para niños son adecuados para su vehículo. Antes de comprar o utilizar un sistema de sujeción infantil, consulte las siguientes tablas para garantizar que el sistema de sujeción infantil es adecuado para el vehículo, la posición del asiento y el peso (grupo de peso) y el tamaño del niño.

☒ Sistemas de sujeción infantil para instalarse con un cinturón de seguridad de tres puntos

Se especifica un grupo de peso para algunos sistemas de sujeción para niños. Asegúrese de verificar el grupo de peso en las instrucciones del fabricante además de en el embalaje y las etiquetas del sistema de sujeción para niños.

Los sistemas de sujeción para niños concretos que figuran en la tabla son productos originales de Honda. Están disponibles en su concesionario.

Para realizar una correcta instalación, consulte el manual de instrucciones que acompaña al sistema de sujeción para niños.

Modelos de India

■ Sistemas de sujeción infantil instalados con cinturón de seguridad

Grupo de peso	Posición de asiento				Sistemas de sujeción infantil recomendados*1
	Asiento del acompañante	Asiento trasero			
		Lado izq.	Lado dch.	Centro	
Grupo 0 hasta 10 kg	X	U	U	X	
Grupo 0+ hasta 13 kg	X	U	U	X	
Grupo I 9 a 18 kg	UF*2	U	U	UF	
Grupo II 15 a 25 kg	UF*2	U	U	UF	
Grupo III 22 a 36 kg	UF*2	U	U	UF	

U: Adecuado para sistemas de retención de categoría "universal" homologados para su uso en este grupo de peso.

UF: Adecuado para sistemas de retención de categoría "universal" orientados hacia delante y homologados para su uso en este grupo de peso.

L: Adecuado para los sistemas de sujeción para niños concretos que se indican en esta lista. Estos sistemas de retención pueden ser de tipo "específico para el vehículo", "restringido" o "semiuniversal".

X: Posición de asiento no adecuada para niños en este grupo de peso.

*1: Los denominados sistemas de sujeción infantil (CRS) reflejan las recomendaciones de Honda en la fecha de publicación. Debe hablar con un distribuidor autorizado para consultar información actualizada sobre nuestros CRS. Es posible que otros CRS también sean adecuados; consulte los fabricantes de CRS para ver las listas de vehículos recomendados.

*2: Desplace el asiento delantero hacia atrás hasta el máximo y ajuste el ángulo del respaldo del asiento delantero a su posición más vertical. Y si el CRS y la cabecera interfieren, retire la cabecera. La cabecera retirada debe almacenarse en el maletero, para que no salga despedido ante una colisión o frenado repentinos. Además, al retirar el CRS, y si hay un adulto sentado, coloque la cabecera en el asiento original y asegúrese de que quede bien fijo.

Modelos de India

Se especifica una clase de tamaño para algunos sistemas de sujeción infantil. Asegúrese de comprobar la clase de tamaño según indican las instrucciones del fabricante, el embalaje y las etiquetas de la sujeción para niños.

Para una instalación correcta, consulte el manual de instrucciones del sistema de sujeción para niños.

Modelos de Malasia

■ Ubicaciones para la instalación del sistema de sujeción infantil

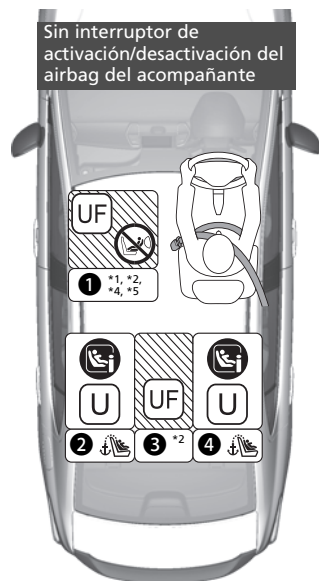

	Indicado para sistemas de sujeción infantil universales instalados con los cinturones de seguridad del vehículo.
	Indicado para sistemas de sujeción infantil universales orientados hacia delante instalados con los cinturones de seguridad del vehículo.
	Indicado para sistemas de sujeción infantil i-Size e ISOFIX.
	Indicado solo para sistemas de sujeción infantil orientados hacia delante.
	Nunca use un sistema de sujeción infantil orientado hacia atrás.
	Posición de los asientos con anclajes de sujeción superior.

*1: Deslice el asiento a la posición más retrasada y ajuste el respaldo en la posición de bloqueo más adelantada.

*2: Solo orientado hacia delante

*4: La cabecera debe extraerse al instalar un asiento elevador orientado hacia delante homologado por reglamento n.º 129 de la Comisión Económica Europea para las Naciones Unidas. La cabecera retirada debe almacenarse en el maletero, para que no salga despedido ante una colisión o frenado repentinos. Además, con el asiento elevador retirado, coloque la cabecera en el asiento original y asegúrese de que quede bien fijo.

*5: Si no puede fijar el sistema de sujeción infantil de forma estable, ajuste el ángulo del respaldo del asiento para que quede paralelo con la parte posterior del sistema de sujeción infantil, pero manteniéndolo hacia delante del anclaje de ajuste del hombro.

Los sistemas de sujeción infantil con pies de apoyo pueden instalarse en posiciones de asiento sin i-Size. Sin embargo, se excluye el asiento central.

Número de posición del asiento	Grupos de tamaño Peso Estatura		Posición de asiento				
			① Pasajero delantero*1, *5	③ Segunda fila			④
				②	Izquierdo	Centro	
Posición de asiento indicada para sistema universal sujeto con cinturón de seguridad (sí/no)	Grupo 0	Hasta 10 kg	No	Sí	No	Sí	
	Grupo 0+	Hasta 13 kg					
	Grupo I	9-18 kg	Sí*2	Sí	Sí*2	Sí	
	Grupo II	15-25 kg					
	Grupo III	22-36 kg					
Posición de asiento i-Size (sí/no)	≤ 150 cm		No	Sí	No	Sí	
Posición de asiento adecuada para el sistema de sujeción infantil original recomendado*3	Consulte la lista de sistemas CRS originales		No	Sí	No	Sí	
Posición de asiento adecuada para instalación lateral (L1/L2)	—		No	No	No	No	
Instalación orientada hacia atrás adecuada de mayor tamaño (R1/R2X/R2/R3)	Grupo 0	Hasta 10 kg	No	R3	No	R3	
	Grupo 0+	Hasta 13 kg					
	Grupo I	9-18 kg					
Instalación orientada hacia delante adecuada de mayor tamaño (F2X/F2/F3)	Grupo I	9-18 kg	No	F3	No	F3	
Instalación de asiento elevador adecuada de mayor tamaño (B2/B3)	≤ 150 cm		B3*4	B3	B3	B3	

- *1: Deslice el asiento a la posición más retrasada y ajuste el respaldo en la posición de bloqueo más adelantada.
- *2: Solo orientado hacia delante
- *3: Los denominados sistemas de sujeción infantil (CRS) reflejan las recomendaciones de Honda en la fecha de publicación. Debe hablar con un distribuidor autorizado para consultar información actualizada sobre nuestros CRS. Es posible que otros CRS también sean adecuados; consulte los fabricantes de CRS para ver las listas de vehículos recomendados.
- *4: La cabecera retirada debe extraerse al instalar un asiento elevador orientado hacia delante homologado por reglamento n.º 129 de la Comisión Económica Europea para las Naciones Unidas. La cabecera retirada debe almacenarse en el maletero, para que no salga despedido ante una colisión o frenado repentinos. Además, con el asiento elevador retirado, coloque la cabecera en el asiento original y asegúrese de que quede bien fijo.
- *5: Si no puede fijar el sistema de sujeción infantil de forma estable, ajuste el ángulo del respaldo del asiento para que quede paralelo con la parte posterior del sistema de sujeción infantil, pero manteniéndolo hacia delante del anclaje de ajuste del hombro.

Los sistemas de sujeción infantil con pies de apoyo pueden instalarse en posiciones de asiento sin i-Size. Sin embargo, se excluye el asiento central.

►► Ubicaciones para la instalación del sistema de sujeción infantil

Antes de adquirir un sistema de sujeción infantil, asegúrese de comprobar la clase de tamaño ISOFIX o la instalación para asegurarse de que el asiento es compatible con el vehículo.

Instalación (CRF)	Descripción
ISO/L1	Asiento para bebés orientado hacia lateral izquierdo (capazo)
ISO/L2	Asiento para bebés orientado hacia lateral derecho (capazo)
ISO/R1	Asiento para bebés orientado hacia atrás
ISO/R2X	Sistemas de sujeción para niños orientado hacia atrás de tamaño reducido
ISO/R2	Sistemas de sujeción para niños orientado hacia atrás de tamaño reducido
ISO/R3	Sistemas de sujeción para niños orientado hacia atrás de tamaño completo
ISO/F2X	Sistemas de sujeción para niños orientado hacia delante de altura reducida
ISO/F2	Sistemas de sujeción para niños orientado hacia delante de altura reducida
ISO/F3	Sistemas de sujeción para niños orientado hacia delante de altura normal
ISO/B2	Asiento elevador orientado hacia delante de anchura reducida
ISO/B3	Asiento elevador orientado hacia delante de anchura normal

■ Lista de sistemas CRS originales para Malasia

R44

Grupo de peso	Sistema de sujeción para niños	Categoría
Grupo 0 hasta 10 kg	—	—
Grupo 0+ hasta 13 kg	—	—
Grupo I de 9 a 18 kg	—	—
Grupo II, III 15 a 36 kg	—	—

R129

Rango de aplicación	Sistema de sujeción para niños	Categoría
40 a 83 cm hasta 13 kg (nacimiento a 15 meses)	Honda Baby & Kids i-size	ISOFIX universal conforme a i-Size (orientado hacia atrás)
76 a 105 cm 8 a 22 kg (15 meses a 4 años)	Honda Baby & Kids i-size	ISOFIX universal conforme a i-Size

■ Lista de sistemas CRS originales para India

R44

Grupo de peso	Sistema de sujeción para niños	Categoría
Grupo 0 hasta 10 kg	Sistema ISOFIX original de Honda	ISOFIX semiuniversal (orientado hacia atrás)
Grupo 0+ hasta 13 kg	Sistema ISOFIX original de Honda	ISOFIX semiuniversal (orientado hacia atrás)
Grupo I de 9 a 18 kg	Sistema ISOFIX original de Honda	ISOFIX semiuniversal (orientado hacia delante)
Grupo II, III 15 a 36 kg	—	—

■ Instalación de un sistema de sujeción infantil compatible con anclaje inferior

Se puede instalar un sistema de sujeción infantil compatible con anclaje inferior en cualquiera de los dos asientos traseros exteriores. Un sistema de sujeción infantil se fija a los anclajes inferiores con el tipo de conectores rígido o flexible.

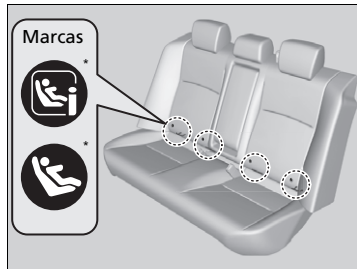

1. Localice los anclajes inferiores debajo de las marcas.

► Instalación de un sistema de sujeción infantil compatible con anclaje inferior

⚠ ADVERTENCIA

Nunca fije dos sistemas de sujeción infantil al mismo anclaje. En una colisión, es posible que un anclaje no sea suficientemente fuerte para mantener los acoplamientos de dos sistemas de sujeción infantil y se puede romper, causando lesiones graves o la muerte.

Algunos sistemas de sujeción infantil disponen de copas de guía opcionales, que impiden posibles daños en la superficie del asiento. Siga las instrucciones del fabricante cuando utilice las copas de guía, y fíjelas a los anclajes inferiores como se muestra en la imagen.

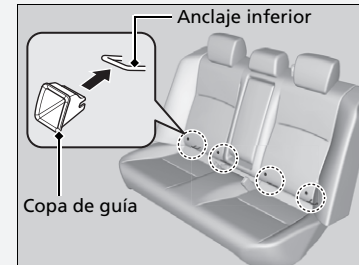

* No disponible en todos los modelos

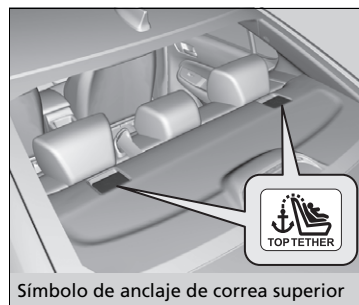
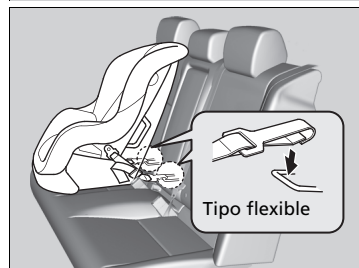
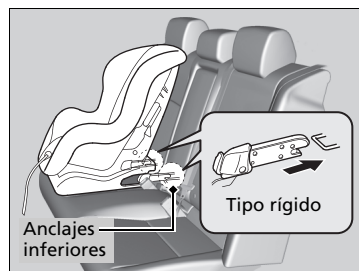

2. Coloque el sistema de sujeción para niños en el asiento del vehículo y, a continuación, fíjelo a los anclajes inferiores según las instrucciones del sistema de sujeción para niños.

- Cuando instale el sistema de sujeción para niños, asegúrese de que los anclajes inferiores no están obstruidos por el cinturón de seguridad o cualquier otro objeto.

► Instalación de un sistema de sujeción infantil compatible con anclaje inferior

Para la seguridad del niño, cuando use un sistema de sujeción infantil mediante el sistema de anclaje inferior, asegúrese de que el sistema esté debidamente sujeto al vehículo.

Un sistema de sujeción para niños que no esté debidamente sujeto no protegerá adecuadamente al niño en caso de accidente y puede causar lesiones al niño y a otros ocupantes del vehículo.

Es posible que el tipo flexible no esté disponible en su país.

ADVERTENCIA: Nunca debe utilizarse un gancho que no cuente con un símbolo de anclaje de correa superior al usar un sistema de sujeción infantil.

Sistema de sujeción infantil con correa de sujeción

3. Abra la tapa del punto de anclaje de la correa detrás de las cabeceras o almohada.

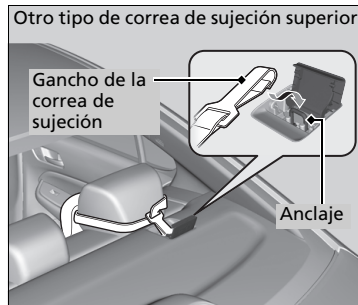
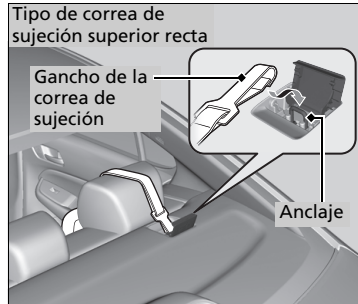

4. Dirija la correa de sujeción como se ilustra y sujete el gancho de la correa en el anclaje. Asegúrese de que la correa no esté retorcida.
5. Ajuste la correa siguiendo las instrucciones del fabricante del sistema de sujeción infantil.
6. Asegúrese de que el sistema de sujeción para niños esté firmemente sujeto; para ello, balancéelo hacia adelante, hacia atrás y a los lados; debe percibirse un movimiento mínimo.
7. Asegúrese de que los cinturones sin usar que estén al alcance de un niño estén enganchados, con el retractor de bloqueo activado, totalmente retraídos y bloqueados.

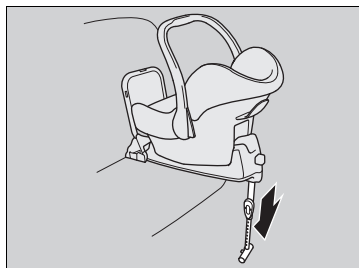

Sistema de sujeción infantil con pie de apoyo*

- 3.** Extienda el pie de apoyo hasta que toque el suelo, tal como indica el fabricante del sistema de sujeción infantil.
 - Confirme que la sección del suelo en la que reposa el pie de apoyo esté nivelada. Si la sección no está nivelada, el pie de apoyo no proporcionará el soporte adecuado.
 - Asegúrese de que el sistema de sujeción infantil no esté en contacto con el asiento que tiene delante.

■ Instalación de un sistema de sujeción de niños con cinturón de seguridad de tres puntos

Un asiento infantil puede instalarse con un cinturón de seguridad de tres puntos en cualquier posición de asiento trasero o, si es absolutamente necesario, en el asiento delantero del acompañante.

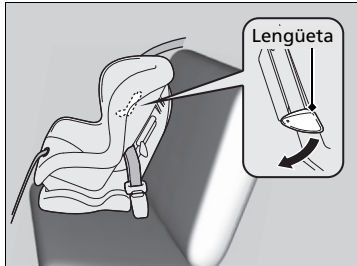
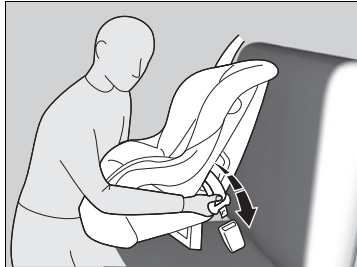

1. Coloque el sistema de sujeción infantil en el asiento del vehículo.
2. Pase el cinturón de seguridad por el sistema de sujeción para niños siguiendo las instrucciones del fabricante del sistema e introduzca la hebilla en el enganche.
 - Introduzca completamente la hebilla hasta que se escuche un clic.

Modelos sin retractor bloqueable

3. Empuje hacia abajo la lengüeta. Pase la parte del hombro del cinturón por la ranura lateral del sistema de sujeción.
4. Tome la parte del hombro del cinturón cerca de la hebilla y tire hacia arriba para eliminar cualquier holgura de la parte de la cadera del cinturón.
 - Al hacerlo, coloque su peso sobre el sistema de sujeción para niños y empujelo en el asiento del vehículo.
5. Coloque correctamente el cinturón y empuje la lengüeta hacia arriba. Asegúrese de que el cinturón no esté retorcido.
 - Cuando empuje la lengüeta hacia arriba, tire hacia arriba de la parte superior del hombro para eliminar cualquier holgura del cinturón.

CONTINUA

► Instalación de un sistema de sujeción de niños con cinturón de seguridad de tres puntos

Modelos con retractor bloqueable

Para comprobar si el cinturón de seguridad de tres puntos está equipado con retractor bloqueable, tire para extraer por completo la parte del hombro del cinturón de seguridad de tres puntos, deje que el cinturón se retraiga lentamente y, a continuación, vuelva a tirar del cinturón poco a poco. Si el cinturón se bloquea, está bloqueado con retractor bloqueable.

El cinturón de seguridad con retractor bloqueable tiene una etiqueta como la que se muestra en la imagen.



Todos los modelos

Un sistema de sujeción para niños que no esté debidamente sujeto no protegerá adecuadamente al niño en caso de accidente y puede causar lesiones al niño y a otros ocupantes del vehículo.

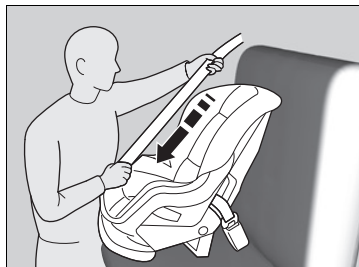

Modelos con retractor bloqueable

3. Tire lentamente de la parte del hombro del cinturón completamente hasta el máximo. De este modo se activa el retractor de bloqueo.
4. Deje retraer el cinturón de seguridad unos centímetros y compruebe que el retractor haya cambiado de modo jalando de la correa. No debería volver a soltarse hasta que se restablezca quitando la hebilla del anclaje.
 - Si es posible extraer el cinturón del hombro, el retractor de bloqueo no está activado. Extraiga lentamente el cinturón de seguridad y repita los pasos 3 a 4.
5. Tome la parte del hombro del cinturón de seguridad cerca de la hebilla y tire hacia arriba para eliminar cualquier holgura de la parte de la cadera del cinturón.
 - Al hacerlo, coloque su peso sobre el sistema de sujeción para niños y empujelo en el asiento del vehículo.



- Instalación de un sistema de sujeción de niños con cinturón de seguridad de tres puntos

Modelos con retractor bloqueable

Una vez que el sistema de sujeción para niños esté correctamente instalado, compruebe si el retractor de bloqueo está activado y que el cinturón se retrae y bloquea correctamente. Para desactivar un retractor de bloqueo, libere el enganche y deje que el cinturón de seguridad se enrolle del todo.

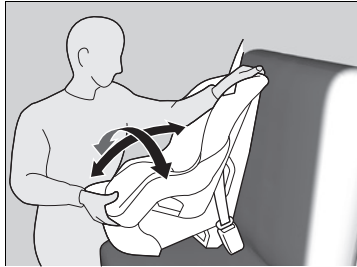

Todos los modelos

6. Asegúrese de que el sistema de sujeción para niños esté firmemente sujeto; para ello, balancéelo hacia adelante, hacia atrás y a los lados; debe percibirse un movimiento mínimo.
7. Asegúrese de que los cinturones sin usar que estén al alcance de un niño estén enganchados.

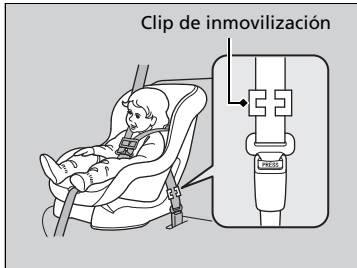

Modelos sin retractor bloqueable

Si el sistema de sujeción para niños no dispone de un mecanismo de sujeción del cinturón, instale un clip de inmovilización en el cinturón de seguridad.

Después de realizar el paso 1 y 2, tire de la parte del hombro del cinturón y asegúrese de que no haya holgura en la parte de la cadera.

3. Sujete con firmeza el cinturón cerca de la hebilla. Mantenga sujetas las dos partes del cinturón para que no se deslicen por la hebilla. Desabroche el cinturón de seguridad.
4. Instale el clip de inmovilización como se muestra en la imagen. Coloque el clip lo más cerca posible de la hebilla.
5. Introduzca la hebilla en el enganche. Vaya a los pasos 6 y 7.

■ Seguridad adicional con una correa

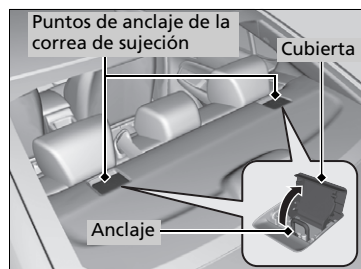

Hay un punto de anclaje para la correa de sujeción detrás de cada asiento trasero exterior. Si dispone de un sistema de sujeción infantil que incluye una correa de sujeción pero que se puede instalar con cinturón de seguridad, se puede utilizar la correa para mayor seguridad.

1. Localice el punto de anclaje de la correa de sujeción correspondiente.

► Seguridad adicional con una correa

ADVERTENCIA: Los anclajes para sistemas de sujeción infantil están diseñados para soportar solamente aquellas cargas impuestas por sistemas de sujeción infantil correctamente ajustados. En ningún caso deberán usarse para cinturones de seguridad de adultos, arneses ni para fijar otros elementos de equipamiento al vehículo.

Utilice siempre una correa de sujeción para sistemas de sujeción infantil orientados hacia delante al usar el cinturón de seguridad o los anclajes inferiores.

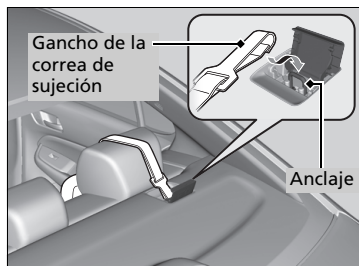

2. Dirija la correa de sujeción como se ilustra y sujete el gancho de la correa en el anclaje. Asegúrese de que la correa no esté retorcida.
3. Sujete el gancho de la correa al anclaje.
4. Ajuste la correa siguiendo las instrucciones del fabricante del sistema de sujeción infantil.

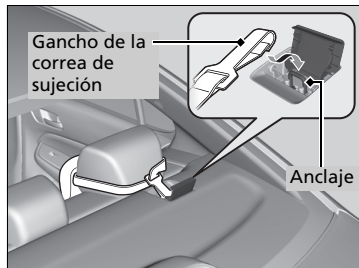

Seguridad de los niños mayores

■ Protección de niños mayores

En las siguientes páginas se proporcionan instrucciones para la comprobación del ajuste adecuado del cinturón de seguridad, la elección del cojín elevador si es necesario utilizarlo y las precauciones a tener en cuenta si un niño debe sentarse delante.

■ Comprobación del ajuste del cinturón de seguridad

Si el niño ya es demasiado grande para utilizar un sistema de sujeción para niños, sujételo en uno de los asientos traseros con el cinturón de seguridad de tres puntos. Compruebe que el niño se sienta con la espalda recta y bien apoyada en el respaldo y luego hágase las preguntas siguientes.



■ Lista de comprobación

- ¿El niño puede doblar las rodillas cómodamente por el borde del asiento?
- ¿La sección del hombro del cinturón de seguridad pasa entre el cuello y el brazo del niño?
- ¿La sección de la cadera del cinturón de seguridad está lo más baja posible, y toca los muslos del niño?
- ¿Podrá el niño permanecer sentado de esta manera durante todo el trayecto?

Si responde afirmativamente a todas estas preguntas, el niño ya puede utilizar el cinturón de seguridad de tres puntos correctamente. Si la respuesta no a alguna de las preguntas, el niño debe sentarse en un cojín elevador hasta que el cinturón de seguridad se ajuste correctamente sin un cojín elevador.

►► Seguridad de los niños mayores

⚠ ADVERTENCIA

Si permite que un niño de hasta 12 años de edad se siente delante, el niño puede sufrir lesiones graves o incluso mortales en caso de inflarse el airbag frontal del acompañante.

Si un niño mayor debe viajar delante, mueva el asiento del vehículo lo más atrás posible, haga que el niño se siente correctamente y lleve el cinturón de seguridad de forma adecuada, utilizando un cojín elevador si es necesario.

■ Cojines elevadores



Si no se puede utilizar correctamente un cinturón de seguridad de tres puntos, siente al niño en un cojín elevador en el asiento trasero. Por la seguridad del niño, compruebe que el niño cumple las recomendaciones del fabricante del cojín de seguridad.

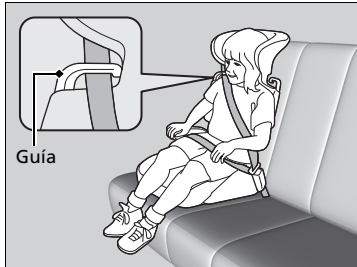

Hay disponible un respaldo para un asiento elevador determinado. Instale el respaldo en el asiento elevador y ajústelo al asiento del vehículo siguiendo las instrucciones del fabricante del elevador. Asegúrese de que el cinturón de seguridad se pasa correctamente a través de la guía del hombro del respaldo y que el cinturón no toca ni cruza el cuello del niño.

☒ Cojines elevadores

Para montar un cojín elevador, siga las instrucciones del mismo.

Hay cojines elevadores de tipo alto y bajo. Elija un cojín elevador que permita al niño utilizar el cinturón de seguridad correctamente.

Recomendamos usar un elevador con respaldo puesto que es más sencillo ajustar el cinturón de seguridad de tres puntos.

■ Protección de niños de mayor tamaño - Comprobaciones finales

En los asientos traseros del vehículo es donde los niños pueden ir sujetos adecuadamente. Si en alguna ocasión debe llevar a un grupo de niños, y uno de ellos debe sentarse delante:

- Asegúrese de leer y entender perfectamente las instrucciones y la información de seguridad que contiene este manual.
- Desplace el asiento del acompañante hacia atrás todo lo que sea posible.
- Compruebe que el niño se sienta con la espalda recta y bien apoyada en el respaldo del asiento.
- Compruebe que el cinturón de seguridad está colocado correctamente para que el niño esté bien sujeto en el asiento.

■ Supervisión de los niños a bordo

Recomendamos encarecidamente que esté pendiente de los niños que viajen a bordo. Hasta los niños mayores y más formales necesitan en ocasiones que se les recuerde que deben sentarse bien y abrocharse los cinturones de seguridad.

Monóxido de carbono

Los gases de escape del motor de este vehículo contienen monóxido de carbono, un gas incoloro, inodoro y altamente tóxico. Mientras se asegure de que el vehículo recibe el mantenimiento adecuado, el monóxido de carbono no pasará al habitáculo.

■ Asegúrese de que el sistema de escape es inspeccionado para comprobar si presenta fugas siempre que:

- El sistema de escape produzca ruidos anómalos.
- El sistema de escape pueda estar dañado.
- Se eleve el vehículo para realizar un cambio de aceite.

Si pone en marcha el vehículo con el maletero abierto, la corriente de aire puede hacer que entren gases de escape al habitáculo, lo que supone una situación peligrosa. Si debe conducir con el maletero abierto, abra todas las ventanillas y ajuste el sistema de control de aire acondicionado o refrigeración como se indica a continuación.

1. Seleccione el modo de aire fresco.
2. Seleccione el modo .
3. Ajuste el ventilador a velocidad alta.
4. Ajuste el control de temperatura a una temperatura agradable.

Ajuste el sistema de aire acondicionado o refrigeración como si estuviera sentado en el vehículo estacionado con el motor en marcha.

Monóxido de carbono

⚠ ADVERTENCIA

Los gases de monóxido de carbono son tóxicos.

Respirarlo puede provocar pérdida del conocimiento e incluso la muerte.

Evite los lugares cerrados o las actividades en que pueda verse expuesto al monóxido de carbono.

Un lugar cerrado como una cochera se puede llenar de monóxido de carbono con rapidez.

No tenga el motor en marcha con la puerta de la cochera cerrada. Incluso si la puerta de la cochera está abierta, saque el vehículo de la cochera en cuanto arranque el motor.

Ubicaciones de las etiquetas

Estas etiquetas se encuentran en las ubicaciones señaladas. Le advierten sobre posibles riesgos que pueden causar lesiones graves o incluso mortales. Lea estas etiquetas atentamente.

Si una etiqueta se desprende o no puede leerse fácilmente, póngase en contacto con un concesionario para que la sustituyan.

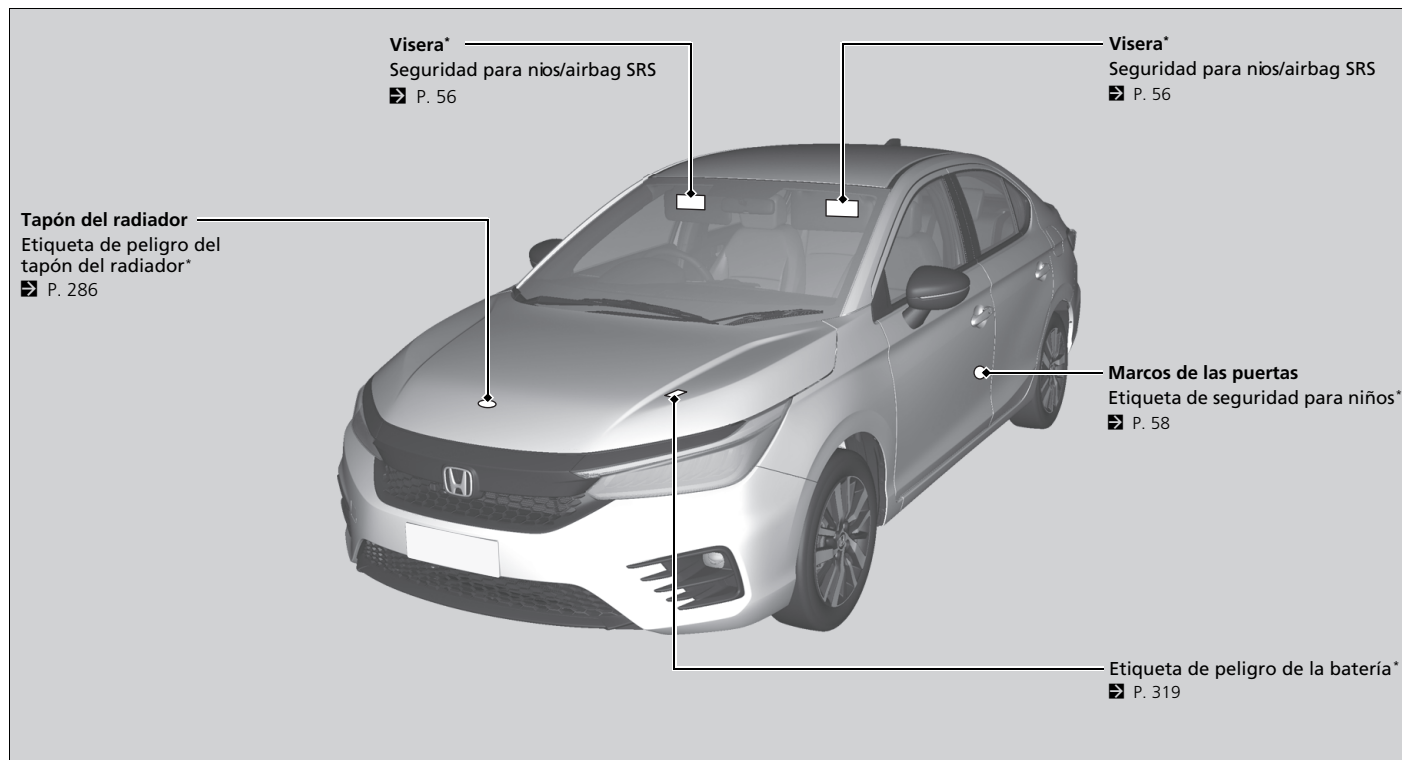

Tablero de instrumentos

En este capítulo se describen los botones, los indicadores y los medidores que se utilizan durante la conducción.

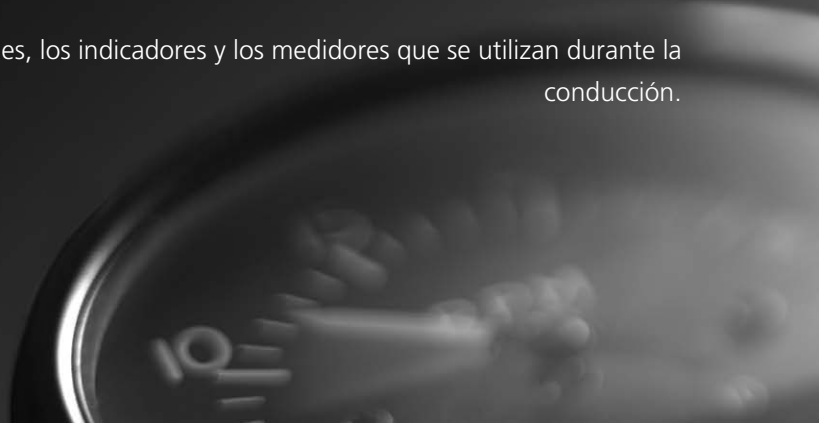

Indicadores	90
Medidores y pantallas	107
Medidores.....	107
Pantalla de información*.....	109
Interfaz de información del conductor*.....	111

* No disponible en todos los modelos





















En función del estado del vehículo pueden aparecer/parpadear determinados indicadores. Al mismo tiempo aparece un mensaje del sistema en la interfaz de información del conductor*. Actúe conforme a las instrucciones del mensaje, como acudir a un concesionario en caso necesario.

	*1 Indicador de freno de estacionamiento y del sistema de frenos (rojo) → P. 92		Indicador recordatorio del cinturón de seguridad → P. 95		*1 Indicador del sistema auxiliar de estabilidad del vehículo (VSA) → P. 97
	*1 Indicador del sistema de frenos (ámbar) → P. 92		*1 Indicadores de recordatorio de los cinturones de seguridad de los asientos traseros* → P. 95		*1 Indicador OFF del VSA → P. 97
	1 Indicador de presión baja de aceite → P. 93		Indicador de nivel bajo de combustible → P. 95		*1 Indicador del sistema de servodirección eléctrica (EPS) → P. 98
	*1 Indicador de averías → P. 93		*1 Indicador del sistema de frenos antibloqueo (ABS) → P. 96		Indicadores de los intermitentes y de las luces de emergencia → P. 98
	*1 Indicador del sistema de carga → P. 93		*1 Indicador del sistema de sujeción suplementario → P. 96		Indicador de las luces de carretera → P. 98
	2 Indicador del sistema de la caja de cambios → P. 94		*1 Indicador de temperatura alta (rojo)* → P. 96		Indicador de luces encendidas → P. 98
	3 Indicador del sistema de la caja de cambios → P. 94		*1 Indicador de temperatura baja (azul) → P. 96		Indicador de luces antiniebla delanteras* → P. 98
	2 Indicador M (modo de cambio manual de 7 velocidades) → P. 94		*1 Indicador de puertas y maletero abiertos* → P. 97		Indicador de luces antiniebla traseras* → P. 98
	3 Indicador de modo de cambio manual de 7 velocidades/Indicador de cambio* → P. 94				
	2 Indicador de posición de la palanca de cambios → P. 94				
	3 Indicador de posición de la palanca de cambios → P. 94				

*1: Al fijar el modo de alimentación en CONTACTO, estos indicadores se encienden para indicar que las comprobaciones del sistema se están realizando. Se apagan unos pocos segundos después o una vez arrancado el motor. Si un indicador no se enciende o se apaga, puede haber una avería en el sistema correspondiente. Para solucionar el problema, siga las instrucciones del manual del propietario.

*2: Modelos con pantalla de información



*3: Modelos con interfaz de información del conductor



	*1 Indicador de control de luces* → P. 99		*1 Indicador del sistema del motor de arranque* → P. 101		Indicador del filtro de partículas diésel (DPF)* → P. 104
	*1 Indicador del sistema de acceso sin llave* → P. 100		Indicador de giro del volante* → P. 101		*1 Indicador de bujías de incandescencia* → P. 104
	Indicador del modo ECON* → P. 100		Indicador de cambio a estacionamiento* → P. 101		Indicador de agua en combustible* → P. 104
ECO	Indicador ECO* → P. 100		*1 Indicador de llamada de emergencia (eCall)* → P. 101		Indicador de agua en combustible* → P. 104
	*2 Indicador CRUISE MAIN * → P. 100		*1 Indicador de presión baja de los neumáticos/ sistema de advertencia de desinflado* → P. 102	NO KEY	Indicador NO KEY * → P. 105
	*3	80 km/h	*1 Indicador del avisador de velocidad* → P. 103		Indicador KEY BATT * → P. 105
	*2 Indicador CRUISE CONTROL * → P. 100	120 km/h	*1 Indicador del avisador de velocidad* → P. 103		Indicador del sistema inmovilizador → P. 99
	*3		Indicador de mensaje del sistema* → P. 103		Indicador de alarma del sistema de seguridad → P. 99
MAINT REQ'D	*1 Indicador de mantenimiento necesario* → P. 100				

*1: Al fijar el modo de alimentación en CONTACTO, estos indicadores se encienden para indicar que las comprobaciones del sistema se están realizando. Se apagan unos pocos segundos después o una vez arrancado el motor. Si un indicador no se enciende o se apaga, puede haber una avería en el sistema correspondiente. Para solucionar el problema, siga las instrucciones del manual del propietario.







*2: Modelos con pantalla de información

*3: Modelos con interfaz de información del conductor

Indicador	Nombre	Encendido/parpadeando	Explicación
 <p>(rojo)</p>	Indicador de freno de estacionamiento y del sistema de frenos (rojo)	<ul style="list-style-type: none"> • Se enciende cuando el freno de estacionamiento está aplicado y se apaga cuando se suelta. • Se enciende cuando el nivel del líquido de frenos es bajo. • Se enciende si el sistema de frenos presenta algún problema. 	<ul style="list-style-type: none"> • Suena el aviso acústico y se enciende el indicador si conduce con el freno de estacionamiento aplicado parcialmente. • Se enciende durante la conducción - Asegúrese de que el freno de estacionamiento está liberado. Deténgase en un lugar seguro y compruebe el nivel del líquido de frenos. <ul style="list-style-type: none"> ➤ Qué hacer cuando se enciende el indicador durante la conducción P. 357 • Se enciende junto con el indicador del ABS - El vehículo se deberá inspeccionar en un concesionario. <ul style="list-style-type: none"> ➤ Si se enciende el indicador del sistema de frenos (rojo) P. 357
 <p>(Ámbar)</p>	Indicador del sistema de frenos (ámbar)	<ul style="list-style-type: none"> • Se enciende si algún sistema relacionado con la frenada, distinto del sistema de frenos convencional, presenta algún problema. 	<ul style="list-style-type: none"> • Se enciende durante la conducción - El vehículo se deberá inspeccionar en un concesionario. • Cuando este indicador está encendido, los frenos del vehículo funcionan con normalidad.



Indicador	Nombre	Encendido/parpadeando	Explicación
	Indicador de presión baja de aceite*	<ul style="list-style-type: none"> Se enciende cuando la presión de aceite del motor es baja. 	<ul style="list-style-type: none"> Se enciende durante la conducción - Deténgase inmediatamente en un lugar seguro. <ul style="list-style-type: none"> ► Si se enciende el indicador de presión baja de aceite P. 354 Modelos diésel ► Arranque del motor P. 216
	Indicador de averías	<ul style="list-style-type: none"> Se enciende si el sistema de control de emisiones presenta algún problema. Modelos de gasolina Parpadea cuando se detecta un fallo de encendido en los cilindros del motor. 	<ul style="list-style-type: none"> ► Si se enciende o parpadea el indicador de averías P. 357
	Indicador del sistema de carga	<ul style="list-style-type: none"> Se enciende cuando la batería no se carga. 	<ul style="list-style-type: none"> Deténgase en un lugar seguro y lleve el vehículo inmediatamente a un concesionario para que lo revisen. <ul style="list-style-type: none"> ► Si se enciende el indicador del sistema de carga P. 356

* No disponible en todos los modelos

Indicador	Nombre	Encendido/parpadeando	Explicación
 *1  *2	Indicador del sistema de la caja de cambios*	<ul style="list-style-type: none"> • Parpadea si la caja de cambios presenta algún problema. <p>Modelos con paletas de cambio</p> <ul style="list-style-type: none"> • Parpadea si el sistema de la caja de cambios tiene un problema y las paletas de cambio no pueden usarse. 	<ul style="list-style-type: none"> • Parpadea durante la conducción - Evite las aceleraciones y los arranques bruscos. El vehículo debe ser inspeccionado en un concesionario de inmediato. • El vehículo se debe inspeccionar inmediatamente en un concesionario.
 *1  *2	Indicador M (modo de cambio manual de 7 velocidades)* / Indicador de cambio*	<ul style="list-style-type: none"> • Se enciende al aplicar el modo de cambio manual de 7 velocidades. 	<p>➤ Modo de cambio manual de 7 velocidades P. 227</p>
 *1  *2	Indicador de posición de la palanca de cambios*	<ul style="list-style-type: none"> • Indica la marcha seleccionada actual. 	<p>➤ Cambios P. 225</p>



*1: Modelos con pantalla de información

*2: Modelos con interfaz de información del conductor







Indicador	Nombre	Encendido/parpadeando	Explicación
	Indicador recordatorio del cinturón de seguridad	<ul style="list-style-type: none"> • Se enciende si no lleva puesto el cinturón de seguridad al pasar el modo de alimentación a CONTACTO. • Si el acompañante no lleva el cinturón de seguridad, el indicador se enciende unos segundos más tarde. • Parpadea durante la conducción si usted o el acompañante no llevan abrochado el cinturón de seguridad. El aviso acústico suena y el indicador parpadea a intervalos regulares. 	<ul style="list-style-type: none"> • El aviso acústico deja de sonar y el indicador se apaga cuando usted y el acompañante se abrochan los cinturones de seguridad. • Permanece encendido después de que usted y el acompañante se hayan abrochado los cinturones de seguridad - Puede que se haya producido un error de detección en el sensor. El vehículo debe ser inspeccionado en un concesionario. <ul style="list-style-type: none"> ► Recordatorio del cinturón de seguridad P. 38
<p>REAR</p> 	Indicadores de recordatorio de los cinturones de seguridad de los asientos traseros*	<ul style="list-style-type: none"> • Se enciende si los cinturones de seguridad de los asientos traseros no están abrochados cuando se pone el modo de alimentación en la posición de CONTACTO. • Parpadea y suena un aviso acústico durante la conducción si los cinturones de seguridad de los asientos traseros no están abrochados. 	<ul style="list-style-type: none"> • Se apaga cuando los pasajeros que van detrás se han abrochado sus cinturones. <ul style="list-style-type: none"> ► Recordatorio del cinturón de seguridad P. 38
	Indicador de nivel bajo de combustible	<ul style="list-style-type: none"> • Se enciende cuando queda poco combustible (aproximadamente 6,0 litros). • Parpadea si el indicador de combustible presenta algún problema. <p>Modelos diésel</p> <ul style="list-style-type: none"> • El punto del indicador de combustible ha desaparecido. 	<ul style="list-style-type: none"> • Se enciende - Debe suministrar combustible lo antes posible. • Parpadea - El vehículo se deberá inspeccionar en un concesionario. • Incluso si pisa el pedal acelerador, el régimen del motor (rpm) no aumenta. • Suministre el combustible del vehículo a la mayor brevedad y vuelva a arrancar el motor. El límite de velocidad del vehículo se desactivará al suministrar 10,0 litros o más. <ul style="list-style-type: none"> ► Suministro P. 257



* No disponible en todos los modelos

Indicador	Nombre	Encendido/parpadeando	Explicación
	Indicador del sistema de frenos antibloqueo (ABS)	<ul style="list-style-type: none"> • Se enciende si el ABS presenta algún problema. 	<ul style="list-style-type: none"> • Permanece encendido - El vehículo se deberá inspeccionar en un concesionario. Cuando este indicador está encendido, los frenos del vehículo funcionan con normalidad pero no se dispone de función antibloqueo. ► Sistema de frenos antibloqueo (ABS) P. 248
	Indicador del sistema de sujeción suplementario	<ul style="list-style-type: none"> • Se enciende si se detecta algún problema en cualquiera de estos elementos: <ul style="list-style-type: none"> - Sistema de sujeción suplementario - Sistema de los airbags laterales* - Sistema de airbags de cortina* - Tensor de cinturón de seguridad 	<ul style="list-style-type: none"> • Permanece encendido - El vehículo se deberá inspeccionar en un concesionario.
	Indicador de temperatura alta (rojo)*	<ul style="list-style-type: none"> • Parpadea cuando sube la temperatura del refrigerante del motor y permanece encendido si la temperatura sigue subiendo. 	<ul style="list-style-type: none"> • Se enciende en azul cuando la temperatura del refrigerante del motor es baja. • Parpadea durante la conducción - Conduzca lentamente para evitar el sobrecalentamiento. • Se mantiene encendido durante la conducción - Pare inmediatamente en un lugar seguro y deje enfriar el motor. ► Sobrecalentamiento P. 352
	Indicador de temperatura baja (azul)	<ul style="list-style-type: none"> • Se enciende cuando la temperatura del refrigerante del motor es baja. 	<ul style="list-style-type: none"> • Si el indicador permanece encendido después de que el motor haya alcanzado la temperatura normal de funcionamiento, es posible que haya un problema con los sensores de temperatura. Lleve el vehículo a un concesionario para que lo revisen.

Indicador	Nombre	Encendido/parpadeando	Explicación
	Indicador de puertas y maletero abiertos*	<ul style="list-style-type: none"> • Se enciende si alguna de las puertas o el maletero no están bien cerrados. • Suena el aviso acústico y el indicador se enciende si se abre el maletero o cualquier puerta durante el manejo. 	<ul style="list-style-type: none"> • Se apaga cuando el maletero y todas las puertas están cerrados.
	Indicador del sistema auxiliar de estabilidad del vehículo (VSA)	<ul style="list-style-type: none"> • Parpadea cuando el sistema VSA está activo. • Se enciende si el sistema VSA, el sistema de asistencia al frenado o el sistema de asistencia de arranque en pendiente presentan algún problema. • Se enciende si el sistema VSA se desactiva temporalmente después de que se haya desconectado la batería, para luego volver a conectarla. 	<p style="text-align: center;">—</p> <ul style="list-style-type: none"> • Permanece encendido - El vehículo se deberá inspeccionar en un concesionario. ► Sistema auxiliar de estabilidad del vehículo (VSA) P. 238 • Conduzca una distancia corta a más de 20 km/h. El indicador debería apagarse. Si no lo hace, pida a un concesionario que revise el vehículo.
	Indicador OFF del sistema auxiliar de estabilidad del vehículo (VSA)	<ul style="list-style-type: none"> • Se enciende cuando se desactiva parcialmente el sistema VSA. • Se enciende si el sistema VSA se desactiva temporalmente después de que se haya desconectado la batería, para luego volver a conectarla. 	<ul style="list-style-type: none"> • ► Activación y desactivación del VSA P. 239 • Conduzca una distancia corta a más de 20 km/h. El indicador debería apagarse. Si no lo hace, pida a un concesionario que revise el vehículo.

* No disponible en todos los modelos

Indicador	Nombre	Encendido/parpadeando	Explicación
	Indicador del sistema de servodirección eléctrica (EPS)	<ul style="list-style-type: none"> Se enciende si el sistema EPS presenta algún problema. 	<ul style="list-style-type: none"> Permanece encendido - El vehículo se deberá inspeccionar en un concesionario. En la pantalla de información del conductor aparece el mensaje Do Not Drive - Deténgase inmediatamente en un lugar seguro y póngase en contacto con un concesionario. <ul style="list-style-type: none"> ☑ Si se enciende el indicador del sistema de servodirección eléctrica (EPS) P. 358
	Indicadores de los intermitentes y de las luces de emergencia	<ul style="list-style-type: none"> Parpadea cuando acciona la palanca del intermitente. Parpadea junto con todos los intermitentes cuando pulsa el botón de las luces de emergencia. <p>Excepto modelos de México</p> <ul style="list-style-type: none"> Parpadea junto con todos los intermitentes cuando se pisa el pedal del freno mientras se conduce a alta velocidad. 	<ul style="list-style-type: none"> No parpadea o parpadea con rapidez <ul style="list-style-type: none"> ☑ Sustitución de bombillas P. 295, 298, 299
	Indicador de las luces de carretera	<ul style="list-style-type: none"> Se enciende cuando las luces de carretera están encendidas. 	—
	Indicador de luces encendidas	<ul style="list-style-type: none"> Se enciende cuando se activan las luces de cruce, traseras u otras luces externas. 	<ul style="list-style-type: none"> ☑ Interruptores de luces P. 167
	Indicador de luces antiniebla delanteras*	<ul style="list-style-type: none"> Se enciende cuando las luces antiniebla delanteras están encendidas. 	<ul style="list-style-type: none"> ☑ Luces antiniebla delanteras* y traseras* P. 169
	Indicador de luz antiniebla trasera*	<ul style="list-style-type: none"> Se enciende cuando las luces antiniebla traseras están encendidas. 	<ul style="list-style-type: none"> ☑ Luces antiniebla delanteras* y traseras* P. 169





Indicador	Nombre	Encendido/parpadeando	Explicación
	Indicador de control de luces*	Modelos con control automático de luces <ul style="list-style-type: none"> Se enciende si el sistema de luces automáticas presenta algún problema. 	<ul style="list-style-type: none"> Se enciende durante la conducción - Encienda manualmente las luces y haga inspeccionar el vehículo en un concesionario.
		Modelos con faros LED <ul style="list-style-type: none"> Se enciende si los faros presentan algún problema. 	<ul style="list-style-type: none"> Se enciende durante la conducción - Los faros podrían no estar encendidos. Si las condiciones le permiten conducir con seguridad, lleve el vehículo a un concesionario lo antes posible para que lo revisen.
 <p>Indicador</p>	Indicador del sistema inmovilizador	<ul style="list-style-type: none"> Parpadea si el sistema inmovilizador no es capaz de reconocer la información de la llave. 	<ul style="list-style-type: none"> Parpadea - No se puede arrancar el motor. Fije la modalidad de alimentación en VEHÍCULO APAGADO y después seleccione de nuevo la modalidad CONTACTO. Parpadea repetidamente - Puede que el sistema no funcione bien. El vehículo debe ser inspeccionado en un concesionario. No intente modificar este sistema ni agregarle otros dispositivos. Se pueden producir problemas eléctricos.
 <p>Indicador</p>	Indicador de alarma del sistema de seguridad	<ul style="list-style-type: none"> Parpadea cuando la alarma del sistema de seguridad se ha activado. 	<p>🚨 Alarma del sistema de seguridad P. 154</p>

* No disponible en todos los modelos

Indicador	Nombre	Encendido/parpadeando	Explicación
	Indicador del sistema de acceso sin llave*	<ul style="list-style-type: none"> Se enciende en cuanto se detecta un problema en el sistema de acceso sin llave* o en el sistema de arranque sin llave. 	<ul style="list-style-type: none"> Permanece encendido o no se llega a encender - El vehículo se deberá inspeccionar en un concesionario.
	Indicador del modo ECON*	<ul style="list-style-type: none"> Se enciende cuando el modo ECON está activado. 	<ul style="list-style-type: none"> ➤ Modo ECON* P. 231
ECO	Indicador ECO*	<ul style="list-style-type: none"> Se enciende cuando el motor funciona en su gama más económica. 	—
 *1  *2	Indicador CRUISE MAIN*	<ul style="list-style-type: none"> Se enciende al pulsar el botón CRUISE. 	<ul style="list-style-type: none"> ➤ Control de crucero* P. 232
 *1  *2	Indicador CRUISE CONTROL*	<ul style="list-style-type: none"> Se enciende si se ha programado una velocidad para el control de crucero. 	<ul style="list-style-type: none"> ➤ Control de crucero* P. 232
MAINT REQ'D	Indicador de mantenimiento requerido*	<ul style="list-style-type: none"> Se enciende cuando está próximo el mantenimiento programado. 	<ul style="list-style-type: none"> ➤ Recordatorio de mantenimiento* P. 265



*1: Modelos con pantalla de información

*2: Modelos con interfaz de información del conductor



Indicador	Nombre	Encendido/parpadeando	Explicación
	Indicador del sistema del motor de arranque*	<ul style="list-style-type: none"> Aparece si el sistema de arranque tiene algún problema. 	<ul style="list-style-type: none"> Como medida temporal, mantenga pulsado el botón ENGINE START/STOP durante un máximo de 15 segundos mientras pisa los pedales del freno y el embrague (solo transmisión manual) y arranca manualmente el motor. El vehículo debe ser inspeccionado en un concesionario.
	Indicador de giro del volante*	<ul style="list-style-type: none"> Se enciende cuando el volante está bloqueado. 	<ul style="list-style-type: none"> Mueva el volante a la izquierda y a la derecha mientras pulsa el botón ENGINE START/STOP.
	Indicador de cambio a estacionamiento*	<ul style="list-style-type: none"> Parpadea al pulsar el botón ENGINE START/STOP para detener el motor sin que la palanca de cambios esté en la posición P. 	<ul style="list-style-type: none"> Pulse el botón ENGINE START/STOP dos veces después de colocar la palanca de cambios en la posición P.
	Indicador de llamada de emergencia (eCall)*	<ul style="list-style-type: none"> Se enciende si el sistema de llamada de emergencia tiene algún problema. 	<ul style="list-style-type: none"> Permanece encendido - El vehículo se deberá inspeccionar en un concesionario. <ul style="list-style-type: none"> ➤ Llamada de emergencia (eCall)* P. 380



* No disponible en todos los modelos

Indicador	Nombre	Encendido/parpadeando	Explicación
	<p>Indicador de presión baja de los neumáticos/ sistema de advertencia de desinflado*</p>	<ul style="list-style-type: none"> • Puede iluminarse brevemente si el modo de alimentación se pone en la posición de CONTACTO y el vehículo no se mueve en un plazo de 45 segundos para indicar que el proceso de inicialización no se ha completado aún. • Se enciende y permanece encendido si: <ul style="list-style-type: none"> - Se ha determinado que la presión de uno o más neumáticos es significativamente baja. - El sistema no se ha inicializado. • Parpadea durante un minuto y después permanece encendido si el sistema de advertencia de desinflado presenta algún problema o si se instala temporalmente un neumático compacto de repuesto*. • Se enciende si el sistema de advertencia de desinflado se desactiva temporalmente después de desconectar la batería, para luego volver a conectarla. 	<ul style="list-style-type: none"> • Se enciende durante la conducción - Deténgase en un lugar seguro, compruebe la presión de los neumáticos e infle los neumáticos en caso de ser necesario. • Permanece encendido después de inflar los neumáticos a la presión recomendada - Se debe inicializar el sistema. <ul style="list-style-type: none"> ☒ Inicialización del sistema de advertencia de desinflado P. 243 • Parpadea y permanece encendido - El vehículo se deberá inspeccionar en un concesionario. Si el vehículo está circulando con un neumático compacto de repuesto*, repare o reemplace el neumático normal y vuelva a instalarlo en el vehículo tan pronto como sea posible. • Conduzca una distancia corta a más de 20 km/h. El indicador debería apagarse. Si no lo hace, pida a un concesionario que revise el vehículo.

Indicador	Nombre	Encendido/parpadeando	Explicación
80 km/h	Indicador del avisador de velocidad*	<ul style="list-style-type: none"> • Se enciende cuando la velocidad del vehículo supera los 80 km/h. Un tono de recordatorio suena cada dos minutos. • Parpadea cuando la velocidad del vehículo supera los 120 km/h. Un tono de recordatorio suena de forma constante. 	<ul style="list-style-type: none"> • Este indicador sigue parpadeando mientras la velocidad del vehículo supera los 80 km/h. • Este indicador sigue parpadeando mientras la velocidad del vehículo supera los 120 km/h.
120 km/h	Indicador del avisador de velocidad*	<ul style="list-style-type: none"> • Parpadea cuando la velocidad del vehículo supera los 120 km/h. Suena un aviso acústico de recordatorio. 	<ul style="list-style-type: none"> • Este indicador sigue parpadeando mientras la velocidad del vehículo supera los 120 km/h.
	Indicador de mensaje del sistema*	<ul style="list-style-type: none"> • Se enciende y a la vez suena un pitido cuando se detecta algún problema. Al mismo tiempo aparece un mensaje del sistema en la interfaz de información al conductor. 	<ul style="list-style-type: none"> • Con el indicador encendido, pulse el botón  (inicio) y seleccione Information para ver el mensaje de nuevo. <ul style="list-style-type: none"> ▣ Cambio de la pantalla P. 111 • Consulte la información sobre indicadores de este capítulo cuando aparezca un mensaje del sistema en la interfaz de información del conductor. Responda al mensaje según corresponda. • La interfaz de información del conductor no vuelve a la pantalla normal hasta que no se cancela la advertencia o se pulsa la rueda de selección izquierda.

* No disponible en todos los modelos



Indicador	Nombre	Encendido/parpadeando	Explicación
	Indicador del filtro de partículas diésel (DPF)*	<ul style="list-style-type: none"> ● Parpadea cuando es necesario regenerar el filtro de partículas diésel (DPF). No se trata de un fallo del DPF. 	<ul style="list-style-type: none"> ☒ Filtro de partículas diésel (DPF) P. 290
		<ul style="list-style-type: none"> ● Se enciende si ignora y no hace nada frente parpadeo del indicador. Una concentración de partículas ha comenzado a taponar el sistema DPF. Esto es un problema. 	<ul style="list-style-type: none"> ● El vehículo debe ser inspeccionado en un concesionario.
	Indicador de bujías de incandescencia*	<ul style="list-style-type: none"> ● Se enciende durante unos segundos cuando gira establece el modo de alimentación en CONTACTO si la temperatura del refrigerante del motor es extremadamente baja y después se apaga. 	<ul style="list-style-type: none"> ● Permanece encendido - El motor está frío. El motor se puede volver a poner en marcha una vez que se apaga el indicador. <ul style="list-style-type: none"> ☒ Arranque del motor P. 216 ● Si aún resulta difícil arrancar el motor, haga que el vehículo se inspeccione en su concesionario.
		<ul style="list-style-type: none"> ● Se enciende si el motor está frío al pulsar el botón ENGINE START/STOP. 	<ul style="list-style-type: none"> ● El motor se pone en marcha automáticamente cuando se apaga el indicador. <ul style="list-style-type: none"> ☒ Arranque del motor P. 216
<p>PGM-FI</p>	Indicador PGM-FI*	<ul style="list-style-type: none"> ● Se enciende si el sistema de control del motor presenta algún problema. ● Se enciende si no utiliza el combustible adecuado para las condiciones climáticas o regionales. 	<ul style="list-style-type: none"> ☒ Si se enciende el indicador PGM-FI P. 360 ● El uso de combustible no adecuado puede reducir la potencia del motor. <ul style="list-style-type: none"> ☒ Recomendaciones sobre el combustible P. 258
	Indicador de agua en combustible*	<ul style="list-style-type: none"> ● Se enciende cuando se ha acumulado agua en el sistema de combustible. ● Se enciende si el vehículo ha permanecido estacionado durante mucho tiempo. 	<ul style="list-style-type: none"> ● Solicite a un concesionario que drene el agua del sistema lo más pronto posible. El agua acumulada posiblemente provoque daños en el sistema de combustible. ● El vehículo debe ser inspeccionado en un concesionario.

Indicador	Nombre	Encendido/parpadeando	Explicación
	Indicador NO KEY*	<ul style="list-style-type: none"> ● Aparece al cerrar la puerta con el modo de alimentación en la posición de CONTACTO, sin que el control a distancia sin llave esté en el interior del vehículo. 	<ul style="list-style-type: none"> ● El indicador se apaga al volver a introducir el control a distancia de acceso sin llave en el interior del vehículo y cerrar la puerta.
	Indicador KEY BATT*	<ul style="list-style-type: none"> ● Se enciende cuando la pila del control a distancia de acceso sin llave se está agotando. 	<ul style="list-style-type: none"> ● Remplace la pila tan pronto como sea posible. <ul style="list-style-type: none"> ➤ Sustitución de la pila de botón P. 320

* No disponible en todos los modelos

Mensajes de advertencia e información de la pantalla de información*

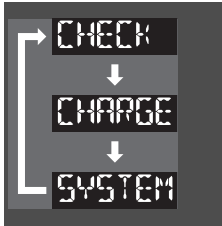
Los siguientes mensajes aparecen solo en la pantalla de información.

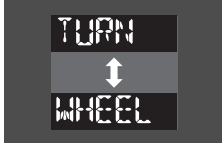
Mensaje	Condiciones	Explicación
	<ul style="list-style-type: none"> • Aparece si se presenta algún problema en el sensor de la batería. • Aparece junto con el indicador del sistema de carga de la batería cuando la batería no está cargando. 	<ul style="list-style-type: none"> • Permanece encendido - El vehículo se deberá inspeccionar en un concesionario. • Desconecte el sistema de aire acondicionado y el desempañador trasero para reducir el consumo de electricidad. <ul style="list-style-type: none"> ➤ Si se enciende el indicador del sistema de carga P. 356
	<ul style="list-style-type: none"> • Aparece cuando el modo de alimentación está en la posición ACCESORIOS. 	—
	<ul style="list-style-type: none"> • Aparece al pulsar el botón ENGINE START/STOP para detener el motor sin que la palanca de cambios esté en la posición P. 	<ul style="list-style-type: none"> • Mueva la palanca de cambios a P y, a continuación, pulse el botón ENGINE START/STOP dos veces.
	<ul style="list-style-type: none"> • Aparece cuando el volante está bloqueado. 	<ul style="list-style-type: none"> • Mueva el volante a la izquierda y a la derecha mientras pulsa el botón ENGINE START/STOP.

*1: Modelos con transmisión variable continua

Medidores

Los medidores incluyen el velocímetro, el indicador de combustible y otros indicadores correspondientes. Se muestran cuando el modo de alimentación está en CONTACTO.

■ Velocímetro

Muestra la velocidad de conducción en km/h y mph*.

■ Indicador de combustible

Indica la cantidad de combustible que queda en el depósito de combustible.

■ Tacómetro

Muestra el número de revoluciones por minuto del motor.

Modelos con pantalla de información

■ Consumo instantáneo de combustible

Muestra el consumo instantáneo de combustible en forma de gráfico de barras en km/l* o l/100 km*.

» Indicador de combustible

AVISO

Se debe suministrar cuando la lectura se acerque a **[E]**. Si se va agotando el combustible es posible que se produzcan fallos de encendido en el motor, lo que es perjudicial para el catalizador.

La cantidad real que queda de combustible puede diferir de la indicada por la lectura del indicador de combustible.

» Consumo instantáneo de combustible

Modelos diésel

Es probable que note temporalmente que el consumo instantáneo de combustible es más bajo durante la conducción normal mientras el sistema de DPF (filtro de partículas diésel) esté en funcionamiento.

* No disponible en todos los modelos

■ Temperatura exterior

Muestra la temperatura exterior en grados centígrados.

Excepto modelos de México

Si la temperatura exterior ha estado por debajo de 3°C en el momento de pasar el modo de alimentación a CONTACTO, el indicador de temperatura exterior parpadea durante 10 segundos.

■ Ajuste de la pantalla de temperatura exterior

Ajuste la lectura de la temperatura $\pm 3^{\circ}\text{C}$ como máximo si dicha lectura parece incorrecta.

Modelos con pantalla de información

1. Fije el modo de alimentación en CONTACTO.
2. Mantenga pulsado el botón **TRIP/CLOCK** durante 10 segundos o más mientras la temperatura exterior aparece en la pantalla de información.
 - La pantalla de información pasa el modo de ajuste de temperatura. La pantalla comienza mostrando entre -3°C y $+3^{\circ}\text{C}$.
3. Suelte el botón **TRIP/CLOCK** cuando la cantidad del ajuste sea la correcta.
 - El ajuste está completo.

■ Reloj

Muestra el reloj.

Modelos con interfaz de información del conductor

■ Odómetro

Muestra el número total de kilómetros que el vehículo acumula.

»» Temperatura exterior

El sensor de temperatura se encuentra en el parachoques delantero. El calor que desprende la carretera y los gases de escape de otro vehículo pueden afectar a la lectura de la temperatura cuando el vehículo circula a menos de 30 km/h.

La pantalla puede tardar varios minutos en actualizarse una vez que la lectura de la temperatura se ha estabilizado.

Modelos con interfaz de información del conductor

Puede ajustar la lectura de la temperatura.

► Ajustes P. 119

»» Reloj

Puede ajustar la hora manualmente o cambiar la pantalla del reloj para ver la hora en formato de 12 o 24 horas en la pantalla de información* o la pantalla de información del conductor*.

► Ajustes P. 119

► Reloj P. 128

Pantalla de información*

La pantalla de información muestra el odómetro, el cuentakilómetros y otros medidores.

■ Cambio de la pantalla

Pulse el botón **TRIP/CLOCK** para cambiar de pantalla.

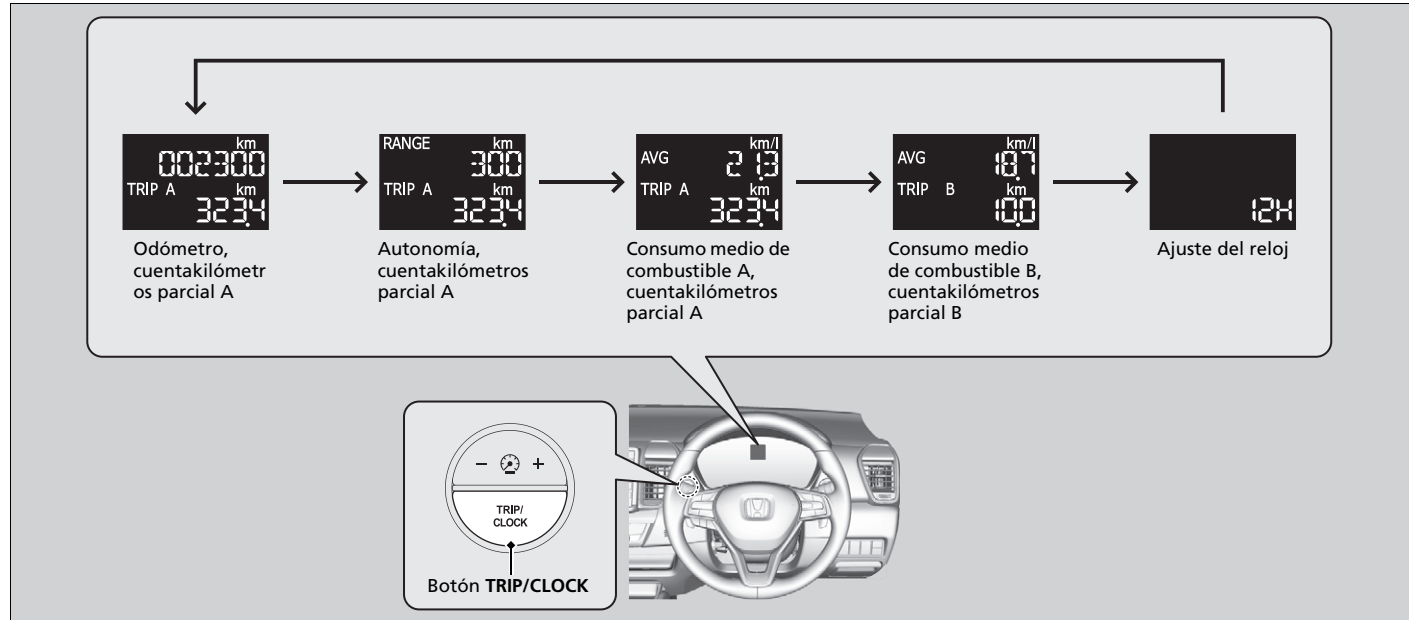

* No disponible en todos los modelos

■ Odómetro

Muestra el número total de kilómetros que el vehículo acumula.

■ Cuentakilómetros parcial

Muestra el número total de kilómetros recorridos desde la última puesta a cero. Los cuentakilómetros A y B se pueden utilizar para medir dos recorridos independientes.

■ Reiniciar cuentakilómetros

Para poner a cero un cuentakilómetros parcial, haga que se muestre en la pantalla y mantenga pulsado el botón **TRIP/CLOCK**. El cuentakilómetros parcial se restablece en **0.0**.

■ Consumo medio de combustible

Muestra el consumo medio de combustible estimado de cada cuentakilómetros parcial en km/l^* o $\text{l}/100 \text{ km}^*$. La pantalla se actualiza a intervalos establecidos. Cuando se pone a cero el cuentakilómetros parcial, también se pone a cero el consumo de combustible medio.

■ Autonomía

Muestra la distancia estimada que se puede recorrer con el combustible que queda. Esta distancia estimada se basa en el consumo actual de combustible del vehículo.

☒ Cuentakilómetros parcial

Cambie del cuentakilómetros parcial A al B y viceversa pulsando el botón **TRIP/CLOCK**.

Interfaz de información del conductor*

La interfaz de información del conductor muestra datos como la distancia estimada que se puede recorrer y el consumo de combustible del vehículo. También muestra mensajes como advertencias y otro tipo de información útil.

Si aparece un mensaje de advertencia, compruebe el mensaje y póngase en contacto con un concesionario para que, en caso necesario, inspeccionen el vehículo. Consulte las siguientes páginas si aparecen los mensajes **Engine Oil Pressure Low** o **Engine Temperature Too Hot**.

➤ Si aparece la advertencia de presión baja de aceite P. 355

➤ Sobrecalentamiento P. 352

Modelos diésel

Consulte la siguiente página si aparece el mensaje **Engine Control System Problem**.

➤ Si aparece el símbolo PGM-FI P. 361

Cambio de la pantalla

Pulse el botón  (inicio) y, a continuación, mueva la rueda de selección izquierda para desplazarse hasta el contenido que quiere ver. Presione la rueda de selección izquierda para ver información detallada.

➤ Cambio de la pantalla

Si aparece una advertencia inicialmente, después de leerla puede pulsar el botón  (inicio) para ir inmediatamente al contenido o a cualquier otra advertencia.

Para volver a la pantalla de inicio, pulse el botón  (inicio).

Se pueden añadir o eliminar los contenidos del instrumento.

➤ Personalizar pantalla P. 118

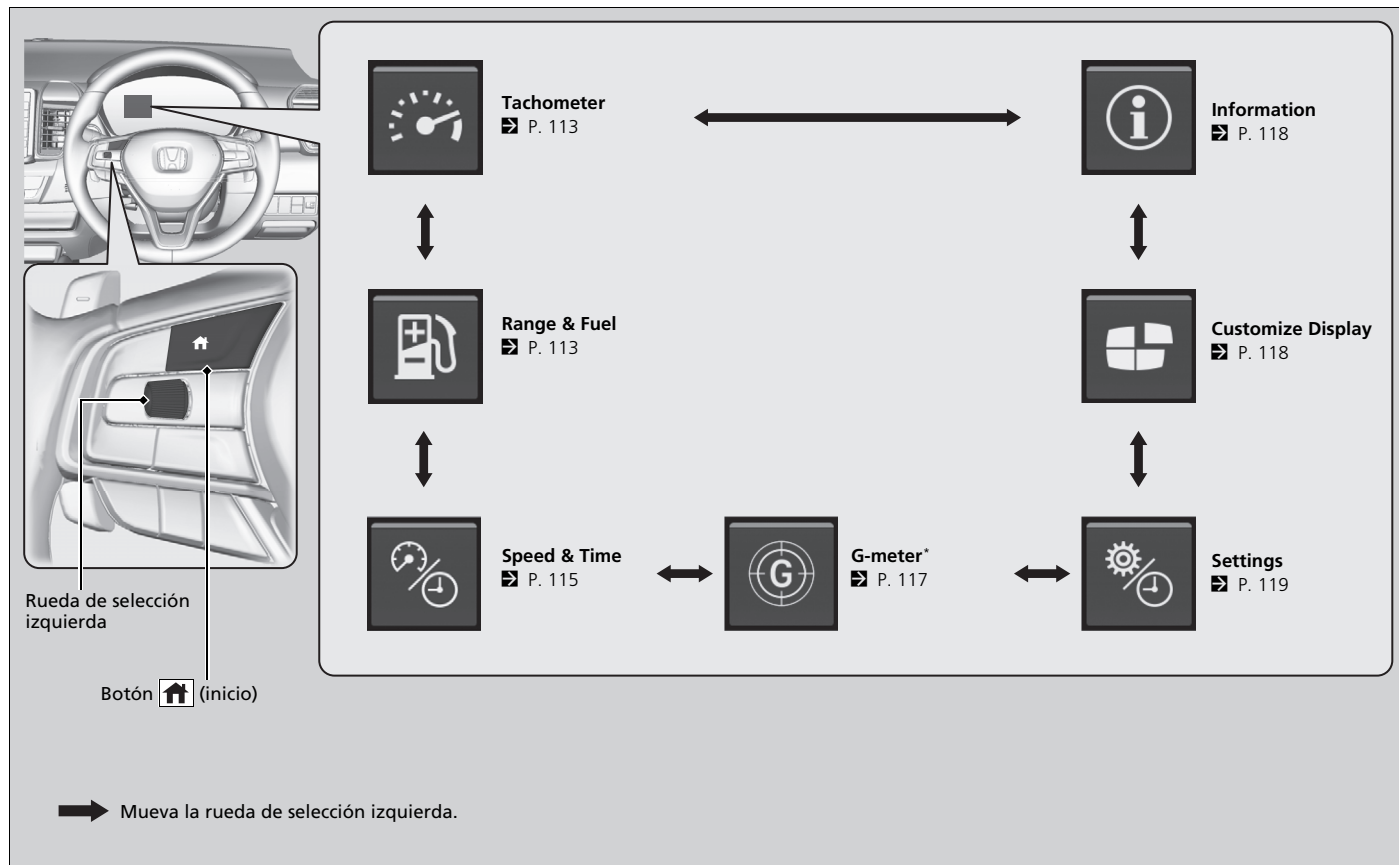

■ Tacómetro

Muestra el número de revoluciones por minuto del motor y el resto del contenido se ocultará.

☒ Tacómetro

El tacómetro puede activarse y desactivarse desde **Settings**.

► **Ajustes** P. 119

Incluso si ha desactivado el tacómetro desde **Settings**, si se selecciona **Tachometer** en la interfaz de información del conductor, la pantalla cambiará para mostrar solo el tacómetro.

■ Autonomía/combustible/cuentakilómetros parcial

Pulse la rueda de selección izquierda para cambiar entre el cuentakilómetros parcial A y el cuentakilómetros parcial B.

Rueda de selección izquierda

➔ Mueva la rueda de selección izquierda.

Cuentakilómetros parcial A

- Autonomía: 300 km
- Consumo medio de combustible: 12.4 km/l
- Consumo instantáneo de combustible: 323.4 km
- Cuentakilómetros parcial: 323.4 km
- : Reset

Cuentakilómetros parcial B

- Autonomía: 300 km
- Consumo medio de combustible: 14.0 km/l
- Consumo instantáneo de combustible: 10.0 km
- Cuentakilómetros parcial: 10.0 km
- : Reset

CONTINUA

■ Cuentakilómetros parcial

Muestra el número total de kilómetros recorridos desde la última puesta a cero. Los cuentakilómetros A y B se pueden utilizar para medir dos recorridos independientes.

Reiniciar cuentakilómetros

Para poner a cero el cuentakilómetros parcial, visualícelo, pulse la rueda de selección izquierda y seleccione **Reset**.

- El cuentakilómetros parcial se restablece en **0.0**.

■ Consumo medio de combustible

Muestra el consumo medio de combustible estimado de cada cuentakilómetros parcial en km/l* o l/100 km*.

La pantalla se actualiza a intervalos establecidos. Cuando se pone a cero el cuentakilómetros parcial, también se pone a cero el consumo de combustible medio.

■ Consumo instantáneo de combustible

Muestra el consumo instantáneo de combustible en forma de gráfico de barras en km/l* o l/100 km*.

■ Autonomía

Muestra la distancia estimada que se puede recorrer con el combustible que queda. Esta distancia estimada se basa en el consumo actual de combustible del vehículo.

» Cuentakilómetros parcial

Cambie del cuentakilómetros parcial A al B y viceversa pulsando la rueda de selección izquierda.

» Consumo medio de combustible

Se puede modificar cuándo se debe reiniciar el consumo medio de combustible.

► **Ajustes** P. 119

» Consumo instantáneo de combustible

Modelos diésel

Es probable que note temporalmente que el consumo instantáneo de combustible es más bajo durante la conducción normal mientras el sistema de DPF (filtro de partículas diésel) esté en funcionamiento.

■ Velocidad y Tiempo

Pulse la rueda de selección izquierda para cambiar entre el cuentakilómetros parcial A y el cuentakilómetros parcial B.

Rueda de selección izquierda

➔ Mueva la rueda de selección izquierda.

Cuentakilómetros parcial A

AVG 60 km/h

1 h 30 m

323.4 km

Velocidad media

Tiempo transcurrido

Cuentakilómetros parcial

: Reset

Cuentakilómetros parcial B

AVG 60 km/h

1 h 30 m

10.0 km

: Reset

■ Cuentakilómetros parcial

➤ Cuentakilómetros parcial P. 114

■ Tiempo transcurrido

Muestra el tiempo transcurrido desde la última vez que se reinició el contador A o el contador B.

■ Velocidad media

Muestra la velocidad media en km/h desde la última vez que se reinició el contador A o el contador B.

⌘ Tiempo transcurrido

Se puede modificar cuándo se debe reiniciar el tiempo transcurrido.

➤ **Ajustes** P. 119

⌘ Velocidad media

Se puede modificar cuándo se debe reiniciar la velocidad media.

➤ **Ajustes** P. 119

Medidor G*

Muestra la fuerza (G) y la dirección de la carga aplicada al vehículo durante la conducción.

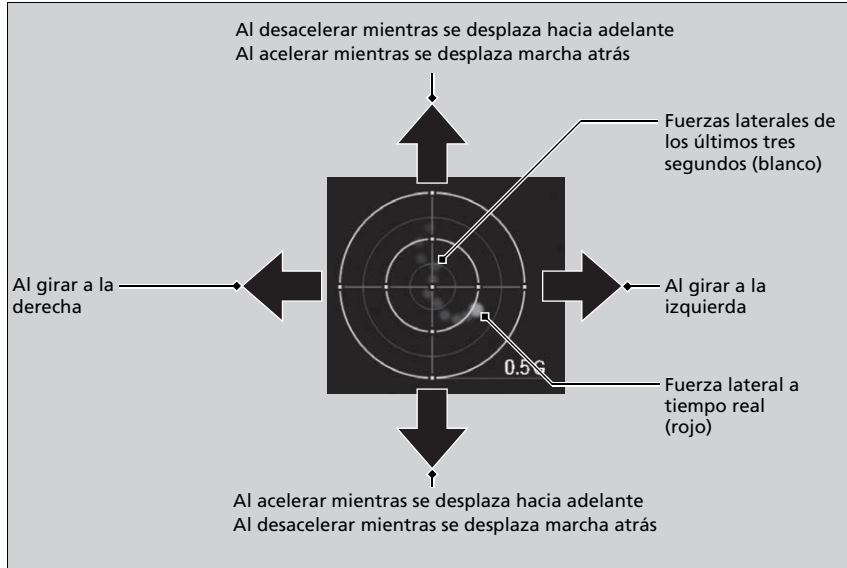

Medidor G*

El medidor no muestra ninguna fuerza lateral superior a 0,5 G.

* No disponible en todos los modelos

■ Personalizar pantalla

Cambie los ajustes según desee.

■ Organizar contenido

Puede seleccionar qué iconos aparecerán en la pantalla de inicio.

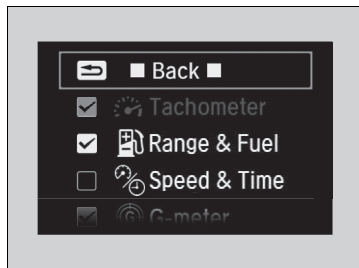
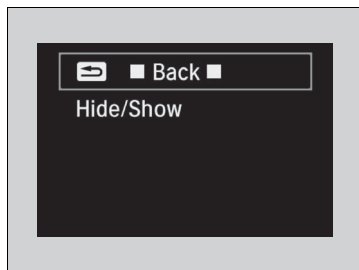

1. Gire la rueda de selección izquierda para seleccionar **Customize Display** y, a continuación, pulse la rueda de selección izquierda.
2. Gire la rueda de selección izquierda para seleccionar **Hide/Show** y, a continuación, pulse la rueda de selección izquierda.
3. Gire la rueda de selección izquierda para cambiar entre los iconos y, a continuación, pulse la rueda de selección izquierda para seleccionarlos o descartarlos.

■ Información

Puede comprobar si hay algún mensaje de advertencia activo.

» Personalizar pantalla

Los iconos grises no se pueden eliminar de la pantalla de inicio.

» Información

Si hay varias advertencias o informaciones, puede mover la rueda de selección izquierda para ver el resto de advertencias.

■ Ajustes

Utilice la interfaz de información del conductor para personalizar determinadas funciones.

■ Personalización

Seleccione la pantalla  pulsando el botón  (inicio) y gire la rueda de selección izquierda mientras el modo de alimentación está en CONTACTO y el vehículo está totalmente detenido. Pulse la rueda de selección izquierda.

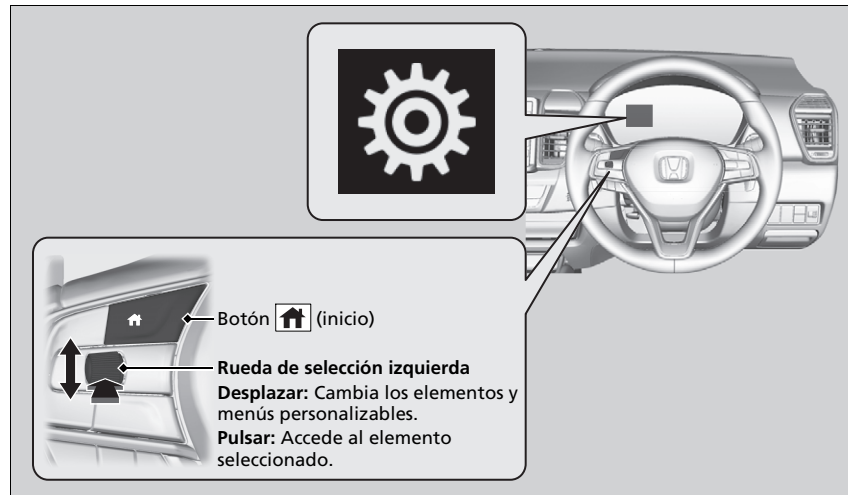

⌘ Ajustes

Para personalizar otras funciones, gire la rueda de selección izquierda.

- **Lista de opciones personalizables** P. 120
- **Ejemplo de la configuración de personalización** P. 124

Modelos con transmisión variable continua

Al personalizar la configuración, cambie a **P**.

Modelos con transmisión manual

Cuando personalice la configuración, aplique el freno de estacionamiento.

■ Lista de opciones personalizables

Grupo de configuración	Funciones personalizables	Descripción	Configuraciones disponibles
Deflation Warning System*	—	Permite inicializar el sistema de aviso de desinflado.	Initialise/Cancel
Clock Setup	Clock Adjustment	Permite ajustar la hora. ➤ Ajuste del reloj P. 128	—
	Clock Display	Ajusta la hora en formato de 24 horas, 12 horas o apagada.	24h/12h*/OFF
Meter Setup	Adjust Outside Temp. Display	Permite ajustar la indicación de temperatura en unos grados.	-3 °C ~ ±0 °C*1 ~ +3 °C
	"Trip A" Reset Timing	Permite cambiar el ajuste de cómo reiniciar el cuentakilómetros parcial A, el consumo medio de combustible A, la velocidad media A y el tiempo transcurrido A.	When Fully Refueled/ When Ignition Is Turned OFF/ Manual Reset*1
	"Trip B" Reset Timing	Permite cambiar el ajuste de cómo reiniciar el cuentakilómetros parcial B, el consumo de combustible medio B, la velocidad media B y el tiempo transcurrido B.	When Fully Refueled/ When Ignition Is Turned OFF/ Manual Reset*1
	Alarm Volume Control	Permite cambiar el volumen de alarma, por ejemplo, de los avisos acústicos, las advertencias, el sonido de los intermitentes, etc.	Max/Mid*1/Min
	Fuel Efficiency Backlight	Activa o desactiva la función de medidor ambiental.	ON*1/OFF
	Tachometer	Permite seleccionar si el cuentarrevoluciones aparece en la interfaz de información del conductor.	ON*1/OFF

*1: Configuración inicial

* No disponible en todos los modelos

Grupo de configuración	Funciones personalizables	Descripción	Configuraciones disponibles
Keyless Access Setup	Door Unlock Mode*	Permite cambiar las puertas que se desbloquean al agarrar la manija de la puerta del conductor.	Driver Door Only*/All Doors
	Keyless Access Beep Volume	Permite cambiar el tono del aviso acústico que suena cuando lleva encima un control a distancia de acceso sin llave y agarra la manija de una de las puertas delanteras.	High*/Low
	Keyless Access Beep	Permite activar o desactivar el aviso acústico al agarrar la manija de alguna de las puertas delanteras.	ON*/OFF
	Remote Start System ON/OFF*	Permite activar y desactivar la característica de arranque remoto del motor.	ON*/OFF
Lighting Setup	Interior Light Dimmer Duration	Permite cambiar el tiempo que permanecen encendidas las luces interiores después de cerrar las puertas.	60sec/30sec*/15sec
	Headlight Auto OFF Timer	Permite cambiar el tiempo que permanecen encendidas las luces exteriores después de cerrar la puerta del conductor.	60sec/30sec/15sec*/0sec
	Instrument Illumination Sensitivity	Permite cambiar la sensibilidad del brillo del tablero de instrumentos cuando el interruptor de los faros está en la posición AUTO .	Max/High/Mid*/Low/Min
	Headlight Integration With Wipers	Permite cambiar el ajuste de funcionamiento del limpiaparabrisas cuando los faros se encienden automáticamente mientras el interruptor de los faros está en la posición AUTO .	ON*/OFF

*1: Configuración inicial

* No disponible en todos los modelos

Grupo de configuración	Funciones personalizables	Descripción	Configuraciones disponibles
Door Setup	Auto Door Lock	Permite cambiar el ajuste de cuándo se bloquean las puertas automáticamente.	With Vehicle Speed^{*1}/ Shift From P^{*2}/OFF
	Auto Door Unlock	Permite cambiar el ajuste de cuándo se desbloquean las puertas automáticamente.	Modelos de India Shift To P^{*2, *3}/IGN OFF^{*4}/OFF Modelos de África Driver Door With Shift To P^{*1}/ Driver Door With IGN OFF/ All Doors With Shift To P/ All Doors With IGN OFF/OFF
	Key And Remote Unlock Mode*	Permite ajustar si se desbloqueará la puerta del conductor o todas las puertas al presionar por primera vez el control a distancia.	Driver Door Only^{*1}/All Doors
	Walk Away Lock	Permite cambiar los ajustes de bloqueo automático de las puertas al alejarse del vehículo llevando encima el control a distancia de acceso sin llave.	ON/OFF^{*1}

*1: Configuración inicial

*2: Modelos con transmisión variable continua

*3: Ajuste predeterminado para los modelos con transmisión variable continua

*4: Ajuste predeterminado para transmisión manual

Grupo de configuración	Funciones personalizables	Descripción	Configuraciones disponibles
Door Setup	Keyless Lock Notification	BLOQUEO/DESBLOQUEO: Las luces exteriores parpadean. BLOQUEO (2ª pulsación): Suena el aviso acústico.	ON^{*1}/OFF
	Security Relock Timer	Permite cambiar el tiempo que tardan las puertas en volver a bloquearse y en activarse el sistema de seguridad después de desbloquear el vehículo sin abrir ninguna puerta.	90sec/60sec/30sec^{*1}
	Auto Folding Door Mirror*	Permite cambiar el modo de plegar los retrovisores.	Auto Fold With Keyless^{*1}/ Manual Only
Default All	—	Cancela los cambios personalizados realizados o los restaura a su valor predeterminado.	Cancel/OK

*1: Configuración inicial

■ Ejemplo de la configuración de personalización

A continuación se muestran los pasos para cambiar el ajuste de **"Trip A" Reset Timing** para **When Fully Refueled**. El ajuste por defecto de **"Trip A" Reset Timing** es **Manual Reset**.

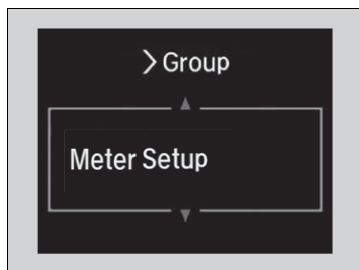
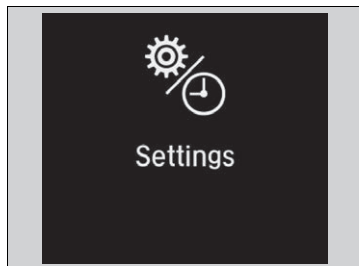

1. Pulse el botón  (inicio), gire la rueda de selección izquierda para seleccionar  y pulse la rueda de selección izquierda.
2. Gire la rueda de selección izquierda hasta que aparezca **Meter Setup** en la pantalla.
3. Pulse la rueda de selección izquierda.
 - **Adjust Outside Temp. Display** aparece en primer lugar en la pantalla.

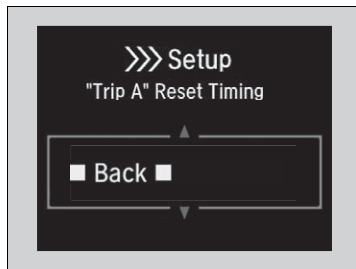
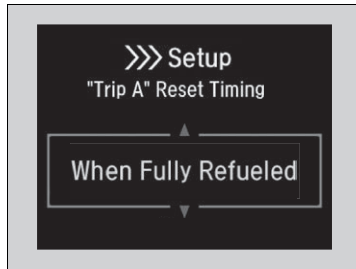
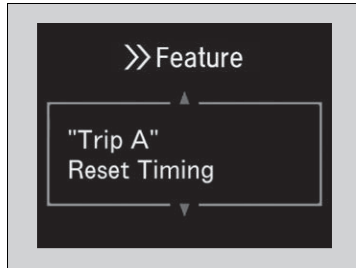

4. Gire la rueda de selección izquierda hasta que aparezca **"Trip A" Reset Timing** en la pantalla y, a continuación, pulse la rueda de selección izquierda.
 - La pantalla cambia a la pantalla de configuración personalizada, en la que podrá seleccionar **When Fully Refueled, When Ignition Is Turned OFF, Manual Reset** o **Back**.
5. Gire la rueda de selección izquierda, seleccione **When Fully Refueled** y, a continuación, pulse la rueda.
 - Se cambiará a la pantalla del menú de personalización.
6. Gire la rueda de selección izquierda hasta que aparezca **Back** en la pantalla y, a continuación, pulse la rueda de selección izquierda.
7. Repita el paso 6 hasta volver a la pantalla normal.

Controles

En este capítulo se explica cómo manejar los diversos controles necesarios para la conducción.

Reloj	128
Bloqueo y desbloqueo de las puertas	
Llave	130
Bloqueo/desbloqueo de puertas desde el exterior	132
Bloqueo/desbloqueo de puertas desde el interior	139
Bloqueo de seguridad para niños	142
Bloqueo/desbloqueo automático*	143
Personalización del ajuste de bloqueo/desbloqueo de puertas automático* ..	144
Apertura y cierre del maletero	150
Sistema de seguridad	
Sistema inmovilizador	153

Alarma del sistema de seguridad	154
Elevalunas	157
Techo solar*	161
Funcionamiento de los controles alrededor del volante	
Botón ENGINE START/STOP	163
Intermitentes	166
Interruptores de luces	167
Luces antiniebla delanteras* y traseras* ...	169
Regulador de los faros*	171
Luces de conducción de día	172
Limpia/lavaparabrisas	173
Control de brillo	175
Botón del desempañador trasero	177

Ajuste del volante	178
Retrovisores	
Retrovisor interior	179
Retrovisores eléctricos	180
Asientos	
Asientos delanteros	182
Reposabrazos*	189
Elementos auxiliares interiores	190
Sistema de calefacción* y refrigeración*	
Uso de las salidas de aire, la calefacción* y el A/C	199
Sistema de aire acondicionado*	
Uso del aire acondicionado automático	204
Sensores de aire acondicionado automático	208

* No disponible en todos los modelos

Ajuste del reloj

Puede ajustar la hora que aparece en la pantalla del reloj con el modo de alimentación en CONTACTO.

Ajuste de la hora

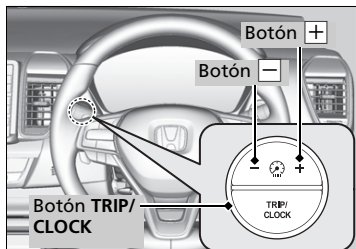

Modelos con pantalla de información

1. Pulse el botón **TRIP/CLOCK** hasta que la hora que se muestra comience a parpadear.
2. Mantenga pulsado el botón **TRIP/CLOCK** para cambiar la configuración entre 12h y 24h o para apagar el reloj.
3. Pulse el botón \oplus o \ominus para cambiar los minutos.
La hora avanzará o retrocederá cuando incremente o disminuya los minutos.
4. Pulse el botón **TRIP/CLOCK** para completar los ajustes del reloj.

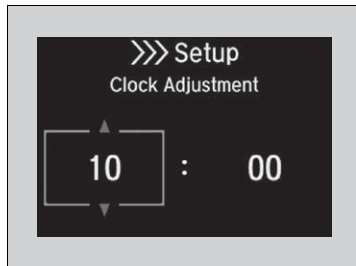
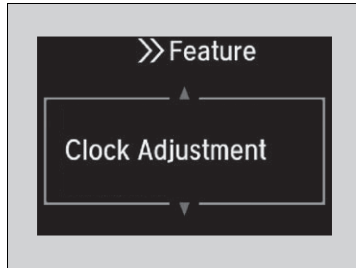
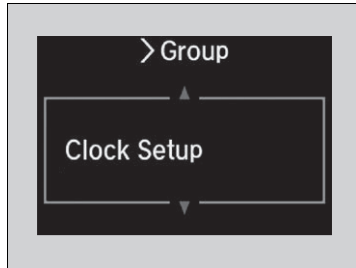

Modelos con interfaz de información del conductor

1. Seleccione la pantalla **Settings**.
 ► **Ajustes** P. 119
2. Gire la rueda de selección derecha para seleccionar **Clock Setup** y, a continuación, pulse la rueda de selección izquierda.

3. Gire la rueda de selección izquierda hasta que aparezca **Clock Adjustment** en la pantalla.
4. Tire de la rueda de selección izquierda.

5. Gire la rueda de selección izquierda para cambiar la hora y, a continuación, pulse la rueda de selección izquierda.
6. Gire la rueda de selección izquierda para cambiar los minutos y, a continuación, pulse la rueda de selección izquierda.
7. Pulse el botón  para volver a la pantalla normal.

►► Ajuste de la hora

Modelos con interfaz de información del conductor

Puede personalizar la pantalla del reloj para mostrar el reloj de 12 horas o de 24 horas.

► **Ajustes** P. 119

Llave

Este vehículo se entrega con las llaves siguientes:



Utilice la llave para arrancar y parar el motor, así como para bloquear y desbloquear todas las puertas y para abrir el maletero.

Llave integrada

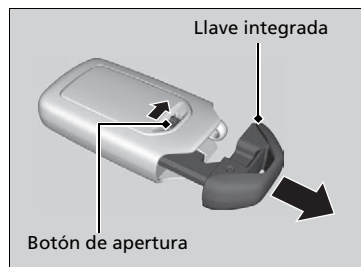

Se puede utilizar la llave integrada para bloquear/desbloquear las puertas cuando la pila del control a distancia de acceso sin llave se está agotando y la función de bloqueo/desbloqueo eléctrica de las puertas está deshabilitada.

Para retirar la llave, gire el pomo de desbloqueo y tire de la llave hacia afuera. Para volver a instalar la llave integrada, empújela en el control a distancia de acceso sin llave hasta oír un clic.

» Llave

Todas las llaves tienen un sistema inmovilizador. El sistema inmovilizador ayuda a evitar el robo del vehículo.

» **Sistema inmovilizador** P. 153

Siga el siguiente consejo para evitar dañar las llaves:

- No deje las llaves expuestas a la luz solar directa o en lugares a temperatura elevada o con un elevado nivel de humedad.
- Evite que las llaves se caigan o depositar objetos pesados sobre ellas.
- Mantenga las llaves apartadas de líquidos, polvo y arena.
- No abra las llaves excepto para sustituir la pila.

Si los circuitos de las llaves resultan dañados, puede ocurrir que el motor no arranque y que el control a distancia no funcione.

Si las llaves no funcionan correctamente, llévelas a un concesionario para que las revisen.

Modelos con sistema de arranque remoto del motor

Puede arrancar el motor de forma remota mediante el arranque del motor con control a distancia.

» **Arranque remoto del motor*** P. 219

Etiqueta con el número de llave

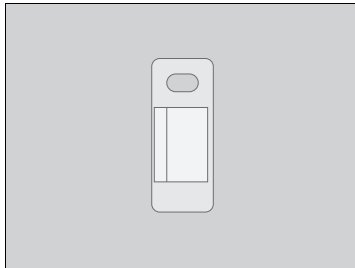

Contiene un número que es necesario para adquirir una llave de repuesto.

Etiqueta con el número de llave

Guarde la etiqueta con el número de llave por separado en un lugar seguro fuera del vehículo.

Si desea adquirir una llave adicional, póngase en contacto con un concesionario.

Si perdiera la llave y no pudiera arrancar el motor, póngase en contacto con un concesionario.

Potencia baja de la señal del control a distancia de acceso sin llave

El vehículo transmite ondas de radio para localizar el control a distancia de acceso sin llave al bloquear/desbloquear las puertas*, abrir el maletero* o arrancar el motor.

En los siguientes casos, el bloqueo/desbloqueo de las puertas, la apertura del maletero o el arranque del motor pueden verse inhibidos o su funcionamiento puede ser inestable:

- Algún equipo cercano está transmitiendo ondas de radio potentes.
- Lleva el control a distancia de acceso sin llave junto con equipos de telecomunicaciones como ordenadores portátiles, teléfonos móviles o dispositivos inalámbricos.
- Un objeto metálico toca o cubre el control a distancia de acceso sin llave.

* No disponible en todos los modelos

La comunicación entre el control a distancia de acceso sin llave y el vehículo consume la pila del control.

La duración de la pila es de unos dos años, aunque varía según la regularidad de uso.

La pila se consume siempre que el control a distancia sin llave recibe ondas de radio potentes. Evite colocarlo cerca de aparatos eléctricos como televisores y ordenadores personales.

Excepto modelos de México

Es posible reducir el consumo de la pila apagando la recepción de ondas de radio. Si mantiene pulsados los botones de bloqueo y desbloqueo a la vez durante unos 3 segundos, el LED parpadeará dos veces y la recepción de ondas de radio se desactivará.

Si pulsa un botón del control a distancia de acceso sin llave una vez, volverá a recibir de nuevo ondas de radio.

Bloqueo/desbloqueo de puertas desde el exterior

■ Uso del sistema de acceso sin llave *

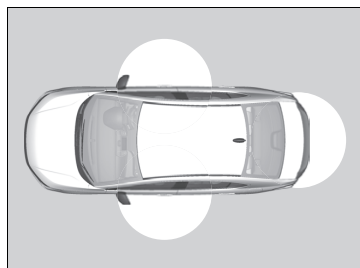

Cuando lleva consigo el control a distancia de acceso sin llave, puede bloquear/desbloquear las puertas y abrir el maletero.

Puede bloquear/desbloquear las puertas o abrir el maletero dentro de un radio de unos 80 cm de la manija exterior de la puerta.

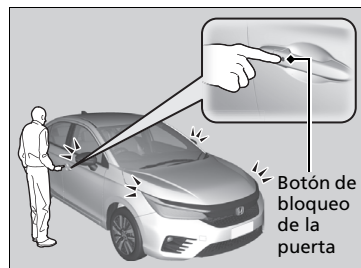

■ Bloqueo de las puertas

Oprima el botón de bloqueo de la puerta delantera.

- Parpadean algunas luces exteriores, suena el aviso acústico, se bloquean todas las puertas y el maletero, y se activa el sistema de seguridad.

▣ Bloqueo/desbloqueo de puertas desde el exterior

Si el interruptor de la luz interior está en la posición de activación por la posición de las puertas, la luz interior se enciende cuando se desbloquean las puertas.

No se abre ninguna puerta: La luz se apaga transcurridos 30 segundos.

Las puertas se bloquean de nuevo con el control a distancia: La luz se apaga inmediatamente.

▣ **Luces interiores** P. 190

▣ Uso del sistema de acceso sin llave *

Si no abre alguna puerta antes de que transcurran 30 segundos desde el desbloqueo del vehículo, las puertas se bloquearán de nuevo automáticamente.

Solo puede bloquear o desbloquear las puertas mediante el sistema de acceso sin llave cuando el modo de alimentación está en la posición VEHÍCULO APAGADO (BLOQUEO).

- No deje el control a distancia de acceso sin llave en el vehículo al salir. Llévelo consigo.
- Aunque no lleve encima el control a distancia de acceso sin llave, puede bloquear/desbloquear las puertas si una persona que lo lleva se encuentra dentro de la zona de cobertura.
- La puerta se puede desbloquear si la manija de la puerta está mojada debido a lluvia intensa o a un túnel de lavado si el control a distancia sin llave se encuentra dentro del radio de alcance.
- Si agarra la manija de una puerta delantera llevando guantes, es posible que el sensor de la puerta tarde en reaccionar o que no responda al desbloqueo de las puertas.

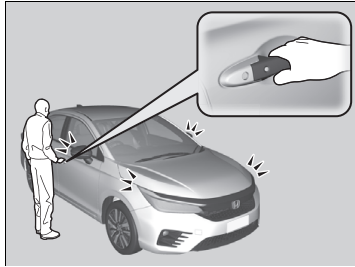

■ Desbloqueo de las puertas

Excepto modelos de África con volante a la derecha y modelos de México

Agarre la manija de la puerta delantera:

- Todas las puertas y el maletero se desbloquean.
- Algunas luces exteriores parpadean dos veces y el aviso acústico suena dos veces.

Modelos de África con volante a la derecha y modelos de México

Agarre la manija de la puerta del conductor:

- La puerta del conductor se desbloquea.
- Algunas luces exteriores parpadean dos veces y el aviso acústico suena dos veces.

Agarre la manija de la puerta del acompañante:

- Todas las puertas se desbloquean.
- Algunas luces exteriores parpadean dos veces y el aviso acústico suena dos veces.

Pulse el botón de apertura del maletero:

- El maletero se desbloquea y se abre.
- Algunas luces exteriores parpadean dos veces y suena el aviso acústico.

► **Uso del botón de apertura del maletero** * P. 151

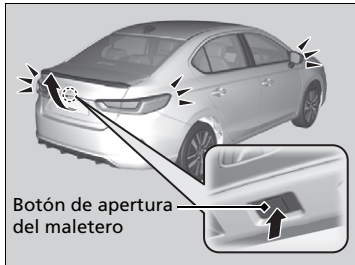

►► Uso del sistema de acceso sin llave*

- Tras bloquear la puerta, dispone de un máximo de dos segundos durante los cuales puede tirar de la manija de la puerta para confirmar que la puerta está bloqueada. Si tiene que desbloquear la puerta inmediatamente tras bloquearla, espere como mínimo dos segundos antes de tirar de la manija, de lo contrario la puerta no se desbloqueará.
- Es posible que la puerta no se abra si tira de ella inmediatamente después de sujetar la manija de la puerta. Vuelva a sujetar la manija y verifique que la puerta está desbloqueada antes de tirar de ella.
- Incluso dentro de un radio de 80 cm, es posible no pueda bloquear/desbloquear las puertas con el control a distancia de acceso sin llave si se encuentra por encima o por debajo de la manija exterior.
- Es posible que el control a distancia de acceso sin llave no funcione si está demasiado cerca de la puerta y del cristal de la puerta.

Modelos con interfaz de información del conductor Los ajustes aviso acústico y modo de desbloqueo* se pueden personalizar mediante la interfaz de información del conductor.

► **Ajustes** P. 119

* No disponible en todos los modelos

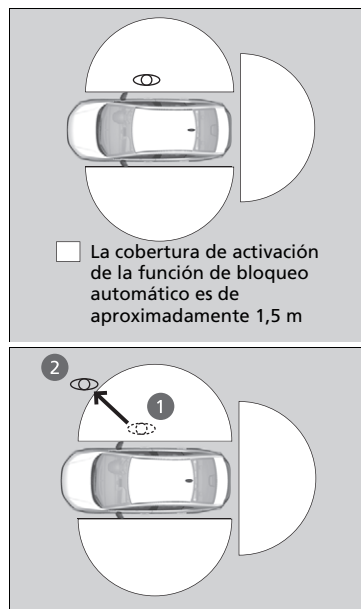

■ Bloqueo de las puertas y el maletero (bloqueo automático al alejarse*)

Si se aleja del vehículo llevando encima el control a distancia de acceso sin llave, las puertas se bloquean automáticamente.

La función de bloqueo automático se activa cuando todas las puertas están cerradas y el control a distancia de acceso sin llave está a menos de aproximadamente 1,5 m de la manija exterior de la puerta.

Salga del vehículo llevando encima el control a distancia de acceso sin llave y cierre las puertas.

1. Mientras que está a menos de aproximadamente 1,5 m del vehículo.
 - Suena el aviso acústico y se activa la función de bloqueo automático.
2. Lleve el control de acceso sin llave a una distancia superior a unos 1,5 m del vehículo y manténgase a esta distancia durante 2 o más segundos.
 - Algunas luces exteriores parpadean, suena el aviso acústico y todas las puertas y el maletero se bloquean.

►► Bloqueo de las puertas y el maletero (bloqueo automático al alejarse*)

La función de bloqueo automático viene desactivada de fábrica de forma predeterminada. La función de bloqueo automático se puede activar mediante la interfaz de información al conductor. Al configurar como activada la función de bloqueo automático mediante la interfaz de información del conductor, solo el control a distancia que se usó para desbloquear la puerta del conductor antes del cambio de configuración puede activar el bloqueo automático.

► Ajustes P. 119

Una vez activada la función de bloqueo automático, si permanece dentro de la cobertura de funcionamiento de bloqueo/desbloqueo, el indicador del control a distancia de acceso sin llave continuará parpadeando hasta que las puertas queden bloqueadas.

Si permanece junto al vehículo dentro de la cobertura de funcionamiento, las puertas se bloquearán automáticamente aproximadamente 30 segundos después de que suene el aviso acústico de activación de la función de bloqueo automático.

Cuando abra una puerta después de que suene el aviso acústico de activación de la función de bloqueo automático, la función de bloqueo automático se cancelará.

La función de bloqueo automático no se activará bajo las circunstancias siguientes:

- El control de acceso sin llave está dentro del vehículo.
 - No sonará el aviso acústico.
- El control a distancia de acceso sin llave sale de su alcance de funcionamiento antes de que se cierren todas las puertas.
 - Sonará el aviso acústico.

Para desactivar temporalmente la función:

1. Pase la modalidad de alimentación a APAGADO.
2. Abra la puerta del conductor.
3. Utilizando el interruptor de bloqueo principal de las puertas, accione el bloqueo como se indica a continuación:
Bloquear→Desbloquear→Bloquear→Desbloquear.
► Suena el aviso acústico y la función queda desactivada.

Para restaurar la función (cualquiera de los pasos siguientes):

- Fije el modo de alimentación en CONTACTO.
- Bloquee el vehículo sin usar la función de bloqueo automático.
- Con el control a distancia de acceso sin llave encima, salga de la cobertura de funcionamiento del bloqueo automático.
- Abra cualquier puerta.

► Bloqueo de las puertas y el maletero (bloqueo automático al alejarse*)

La función de bloqueo automático no funciona cuando se cumple alguna de las condiciones siguientes.

- El control de acceso sin llave está dentro del vehículo.
- Una puerta o el cofre no están cerrados.
- La modalidad de alimentación está en una modalidad distinta de APAGADO.
- El control de acceso sin llave no se encuentra a una distancia aproximada de 1,5 m del vehículo cuando usted sale del vehículo y cierra las puertas.

Aviso acústico de parada de la función de bloqueo automático

Una vez que la función de bloqueo automático se ha activado, el aviso acústico de parada de la función de bloqueo automático suena durante aproximadamente dos segundos en los casos siguientes.

- El control de acceso sin llave se introduce en el vehículo por una ventanilla.
- Usted se encuentra demasiado cerca del vehículo.
- El control de acceso sin llave está dentro del maletero. Si suena el aviso acústico de advertencia, compruebe que lleva encima el control de acceso sin llave. A continuación, abra/cierre una puerta y confirme que el aviso acústico de activación del bloqueo automático suena una vez.

■ Uso del control a distancia

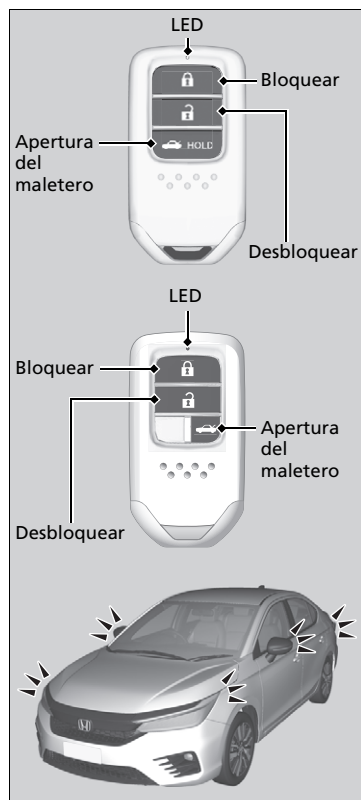

■ Bloqueo de las puertas

Pulse el botón de bloqueo.

Una vez:

- Algunas luces exteriores parpadean, se cierran todas las puertas y se activa el sistema de seguridad.

Dos veces (en los cinco segundos siguientes a la primera pulsación):

- Suena el aviso acústico que verifica que se ha activado el sistema de seguridad.

■ Desbloqueo de las puertas

Excepto modelos de África con volante a la derecha y modelos de México

Pulse el botón de desbloqueo.

- Algunas luces exteriores parpadean dos veces, y todas las puertas se desbloquean.

Modelos de África con volante a la derecha y modelos de México

Pulse el botón de desbloqueo.

Una vez:

- Algunas de las luces exteriores parpadean dos veces y se desbloquea la puerta del conductor.

Dos veces:

- Se desbloquean las demás puertas.

►► Uso del control a distancia

Si abre la puerta antes de que transcurran 30 segundos de haber desbloqueado el vehículo con el control a distancia, las puertas se bloquearán de nuevo automáticamente.

Modelos con interfaz de información del conductor

Puede cambiar el ajuste del temporizador de bloqueo.

► **Ajustes** P. 119

Solo puede bloquear o desbloquear las puertas mediante el control a distancia cuando el modo de alimentación está en la posición VEHÍCULO APAGADO (BLOQUEO).

El control a distancia utiliza señales de baja potencia, de modo que su funcionamiento puede variar dependiendo del entorno.

El control a distancia no puede bloquear el vehículo con una puerta abierta.

Si varía la distancia a la que funciona el control a distancia, es probable que la pila tenga poca carga. Cuando esto ocurra, remplace la pila de botón tan pronto como sea posible.

Si el LED no se enciende al pulsar el botón, la pila está agotada.

► **Sustitución de la pila de botón** P. 320

Bloqueo/desbloqueo de las puertas con una llave

Si el botón de bloqueo o desbloqueo del control a distancia de acceso sin llave no funciona, utilice la llave en su defecto.

Excepto modelos de África con volante a la derecha y modelos de México

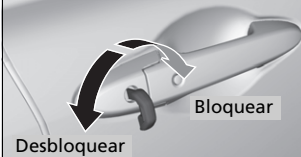

Modelos de África con volante a la derecha y modelos de México

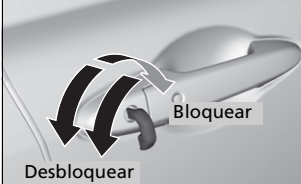

Introduzca la llave completamente y gírela.

►► Bloqueo/desbloqueo de las puertas con una llave

Excepto modelos de África con volante a la derecha y modelos de México

Al bloquear/desbloquear la puerta del conductor con la llave, todas las demás puertas se bloquean/desbloquean al mismo tiempo.

Modelos de África con volante a la derecha y modelos de México

Al bloquear la puerta del conductor con una llave, todas las demás puertas se bloquean al mismo tiempo. Al desbloquear, la puerta del conductor se desbloquea en primer lugar. Al girar la llave una segunda vez en pocos segundos no se desbloquean el resto de las puertas.

Excepto modelos de África con volante a la izquierda y modelos de Latinoamérica

Si desbloquea una puerta con la llave mientras el sistema de seguridad está activado, la alarma se apagará.

Modelos de África con interfaz de información del conductor

Puede personalizar el ajuste del modo de desbloqueo de las puertas.

► **Ajustes** P. 119

■ Bloqueo de una puerta sin llave

Si no tiene la llave con usted, o si por algún motivo no puede bloquear una puerta con la llave, puede bloquearla sin ella.

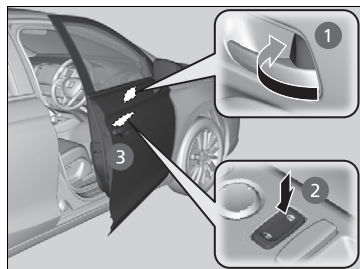

■ **Bloqueo de la puerta del conductor** Empuje la lengüeta de bloqueo hacia delante ① o empuje el interruptor de bloqueo centralizado de puertas en la dirección de bloqueo ② y después mantenga estirada la manija exterior de la puerta ③. Cierre la puerta y suelte la manija.

■ **Bloqueo de la puerta del acompañante** Empuje la lengüeta de bloqueo hacia delante y cierre la puerta.

■ Sistema de prevención de bloqueo involuntario

Las puertas no se pueden bloquear cuando el control a distancia de acceso sin llave se encuentra en el interior del vehículo.

» Bloqueo de una puerta sin llave

Al bloquear la puerta del conductor, todas las demás puertas se bloquean al mismo tiempo.

Antes de bloquear una puerta, asegúrese de que la llave no se ha quedado dentro del vehículo.

Bloqueo/desbloqueo de puertas desde el interior

■ Con la lengüeta de bloqueo

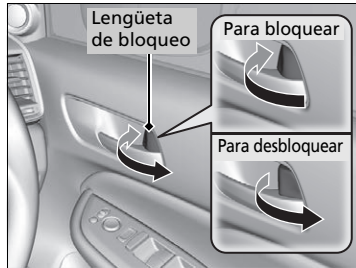

■ Bloqueo de una puerta

Pulse la lengüeta de bloqueo hacia delante.

■ Desbloqueo de una puerta

Tire de la lengüeta de bloqueo hacia atrás.

☒ Con la lengüeta de bloqueo

Excepto modelos de África con volante a la derecha y modelos de México

Al bloquear/desbloquear la puerta del conductor con la lengüeta de bloqueo, todas las puertas se bloquean/desbloquean al mismo tiempo.

Modelos de África con volante a la derecha y modelos de México

Al bloquear la puerta del conductor con la lengüeta de bloqueo, todas las demás puertas se bloquean al mismo tiempo.

Al desbloquear la puerta del conductor con la lengüeta de bloqueo, solamente se desbloquea la puerta del conductor.

■ Desbloqueo utilizando la manija interior de la puerta delantera

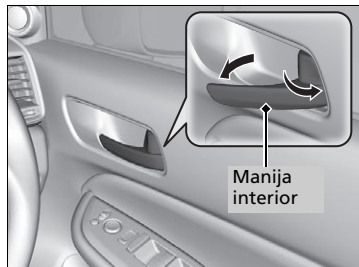

Excepto modelos de África con volante a la derecha y modelos de Latinoamérica

Tire de la manija interior de la puerta del conductor.

- La puerta se desbloquea y se abre en un único movimiento.

Modelos de África con volante a la derecha y modelos de Latinoamérica

Tire de la manija interior de la puerta delantera.

- La puerta se desbloquea y se abre en un único movimiento.

►► Desbloqueo utilizando la manija interior de la puerta delantera

Excepto modelos de África con volante a la derecha y modelos de Latinoamérica

La manija interior de la puerta del conductor está diseñada para que el conductor abra la puerta con un solo movimiento. Sin embargo, esta característica requiere que el conductor nunca tire de la manija interior con el vehículo en movimiento.

Modelos de África con volante a la derecha y modelos de Latinoamérica

Las manijas interiores de las puertas delanteras están diseñadas para que los ocupantes de los asientos delanteros abran la puerta con un solo movimiento. Sin embargo, esta característica requiere que los ocupantes de los asientos delanteros nunca tiren de la manija interior de la puerta con el vehículo en movimiento.

Los niños siempre deberán viajar en los asientos traseros, donde se dispone de bloqueos de seguridad para niños en las puertas.

🚫 **Bloqueo de seguridad para niños** P. 142

■ Con el interruptor de bloqueo principal de las puertas

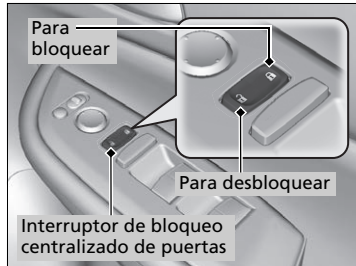

Pulse el interruptor de bloqueo principal de las puertas hacia dentro como se muestra para bloquear o desbloquear todas las puertas.

☒ Con el interruptor de bloqueo principal de las puertas

Al bloquear/desbloquear la puerta del conductor con el interruptor de bloqueo centralizado de puertas, el resto de las puertas se bloquean/desbloquean al mismo tiempo.

Bloqueo de seguridad para niños

El bloqueo de seguridad para niños evita que las puertas traseras se puedan abrir desde el interior independientemente de la posición de la lengüeta de bloqueo.

■ Ajuste del bloqueo de seguridad para niños

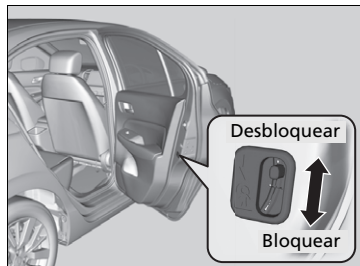

Desplace la palanca de la puerta trasera a la posición de bloqueo y cierre la puerta.

■ Al abrir la puerta

Utilice la manija exterior de la puerta para abrir.

▣ Bloqueo de seguridad para niños

Para abrir la puerta desde el interior cuando el bloqueo de seguridad para niños está activado, coloque la lengüeta de bloqueo en la posición de desbloqueo, baje la ventanilla trasera, saque la mano por la ventana y tire de la manija exterior.

Bloqueo/desbloqueo automático*

El vehículo bloquea todas las puertas y desbloquea todas las puertas*/la puerta del conductor* automáticamente cuando se cumple una condición determinada.

Bloqueo de puertas automático

■ Modo de bloqueo de la conducción

Todas las puertas se bloquean cuando la velocidad del vehículo alcanza unos 15 km/h.

Desbloqueo de puertas automático

Modelos con transmisión variable continua

■ Modo de desbloqueo de estacionamiento

Excepto modelos de África con volante a la derecha

Todas las puertas se desbloquean cuando la palanca de cambios se mueve a **P** con el pedal del freno pisado.

Modelos de África con volante a la derecha

La puerta del conductor se desbloquea cuando se mueve la palanca de cambios a la posición **P** con el pedal de freno pisado.

Modelos con transmisión manual

■ Modo de desbloqueo del modo de alimentación

Excepto modelos de África con volante a la derecha

Todas las puertas se desbloquean cuando el modo de alimentación deja de estar en la posición de CONTACTO.

Modelos de África con volante a la derecha

La puerta del conductor se desbloquea cuando se quita el CONTACTO.

» Bloqueo/desbloqueo automático*

Modelos sin interfaz de información del conductor

Puede desactivar o cambiar a otro ajuste de bloqueo/desbloqueo automático usando el interruptor de bloqueo centralizado de puertas.

➤ **Personalización del ajuste de bloqueo/desbloqueo de puertas automático*** P. 144

Modelos con interfaz de información del conductor

Puede desactivarlo o cambiar a otro ajuste de bloqueo/desbloqueo automático mediante la interfaz de información del conductor.

➤ **Ajustes** P. 119

* No disponible en todos los modelos

Personalización del ajuste de bloqueo/desbloqueo de puertas automático*

Puede personalizar el ajuste de bloqueo/desbloqueo automático según desee utilizando el interruptor de bloqueo principal de las puertas.

■ Lista de opciones personalizables de bloqueo/desbloqueo automático

■ Bloqueo automático

Modo	Descripción
Modo de bloqueo de la conducción* ¹	Todas las puertas se bloquean cuando la velocidad del vehículo alcanza unos 15 km/h.
Modo de bloqueo de estacionamiento* ²	Todas las puertas se bloquean con el pedal de freno pisado y al sacar la transmisión de P .
Desactivado	El bloqueo automático está permanentemente desactivado.

*1: Configuración inicial

*2: Únicamente en modelos de transmisión variable continua

■ Desbloqueo automático

Modelos con transmisión variable continua

	Modo	Descripción
Modo de desbloqueo de estacionamiento^{*1}	Para desbloquear la puerta del conductor^{*2}	La puerta del conductor se desbloquea cuando se mueve la palanca de cambios a la posición P con el pedal de freno pisado.
	Para desbloquear todas las puertas	Todas las puertas se desbloquean cuando la palanca de cambios se mueve a P con el pedal del freno pisado.
Modo de desbloqueo del modo de alimentación	Para desbloquear la puerta del conductor^{*2}	La puerta del conductor se desbloquea cuando se quita el CONTACTO.
	Para desbloquear todas las puertas	Todas las puertas se desbloquean cuando el modo de alimentación deja de estar en la posición de CONTACTO.
Desactivado		El desbloqueo automático está permanentemente desactivado.

* 1: Configuración inicial

* 2: Modelos de África con volante a la derecha

Modelos con transmisión manual

Modo		Descripción
Modo de desbloqueo del modo de alimentación* ¹	Para desbloquear la puerta del conductor* ²	La puerta del conductor se desbloquea cuando se quita el CONTACTO.
	Para desbloquear todas las puertas	Todas las puertas se desbloquean cuando el modo de alimentación deja de estar en la posición de CONTACTO.
Desactivado		El desbloqueo automático está permanentemente desactivado.

*1: Configuración inicial

*2: Modelos de África con volante a la derecha

Personalización del flujo para las opciones de bloqueo automático

Pasos	Modo de bloqueo de la conducción	Modo de bloqueo de estacionamiento*1	Desactivado
1	Aplique el freno de estacionamiento. Asegúrese de que la palanca de cambios está en la posición P .		
2	Fije el modo de alimentación en CONTACTO.		
3	La puerta del conductor debe estar cerrada en esta fase.		Abra la puerta del conductor.
4	Mueva la palanca de cambios a una posición distinta a la de P con el pedal del freno pisado.	–	
5	Mantenga pulsado el lado derecho del interruptor de bloqueo centralizado de puertas situado en la puerta del conductor. Se oirá un clic cuando transcurran más de cinco segundos. Suelte el interruptor.		
			
6	Mueva la palanca de cambios a P .	–	
7	Pulse el botón ENGINE START/STOP una vez sin pisar el pedal del freno antes de pasados 20 segundos. ► La personalización ha finalizado.		

*1: Únicamente en modelos de transmisión variable continua

■ Personalización del flujo para las opciones de desbloqueo automático

Pasos	Modo de desbloqueo del modo de alimentación		Modo de desbloqueo de estacionamiento*2		Desactivado
	Para desbloquear la puerta del conductor*1	Para desbloquear todas las puertas	Para desbloquear la puerta del conductor*1	Para desbloquear todas las puertas	
1	Aplique el freno de estacionamiento. Asegúrese de que la palanca de cambios está en la posición P *2.				
2	Fije el modo de alimentación en CONTACTO.				
3	La puerta del conductor debe estar cerrada en esta fase.				Abra la puerta del conductor.
4	Salga de P con el pedal del freno pisado*2.		-		
5	Mantenga pulsado el lado izquierdo del interruptor de bloqueo centralizado de puertas situado en la puerta del conductor. Se oirá un clic cuando transcurran más de cinco segundos.				



*1: Modelos de África con volante a la derecha

*2: Únicamente en modelos de transmisión variable continua

Pasos	Modo de desbloqueo del modo de alimentación		Modo de desbloqueo de estacionamiento ²		Desactivado
	Para desbloquear la puerta del conductor ¹	Para desbloquear todas las puertas	Para desbloquear la puerta del conductor ¹	Para desbloquear todas las puertas	
6	Suelte el interruptor.	<p>Excepto modelos de África con volante a la derecha</p> <p>Suelte el interruptor.</p> <p>Modelos de África con volante a la derecha</p> <p>Mantenga pulsado el interruptor otros cinco segundos hasta escuchar otro clic.</p>	Suelte el interruptor.	<p>Excepto modelos de África con volante a la derecha</p> <p>Suelte el interruptor.</p> <p>Modelos de África con volante a la derecha</p> <p>Mantenga pulsado el interruptor otros cinco segundos hasta escuchar otro clic.</p>	Suelte el interruptor.
7	Mueva la palanca de cambios a P ² .		—		
8	Pulse el botón ENGINE START/STOP una vez sin pisar el pedal del freno antes de pasados 20 segundos. <ul style="list-style-type: none"> ► La personalización ha finalizado. 				

* 1: Modelos de África con volante a la derecha

* 2: Únicamente en modelos de transmisión variable continua

Precauciones para abrir/cerrar el maletero

■ Apertura del maletero

Levante completamente la tapa del maletero.

- ▶ Si no se abre del todo, la tapa del maletero puede empezar a cerrarse por su propio peso.

■ Cierre del maletero

Mantenga la tapa del maletero cerrada durante la conducción para:

- ▶ Evitar posibles daños.
- ▶ Impedir la entrada de gases de escape al interior del vehículo.

➤ **Gases de escape y sus riesgos** P. 87

Uso del dispositivo de apertura del maletero

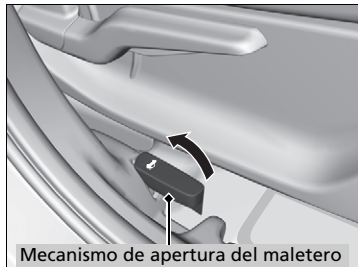

Al tirar del mecanismo de apertura del maletero en la parte exterior del asiento del conductor se desbloquea y abre el maletero.

Uso del botón de apertura del maletero*

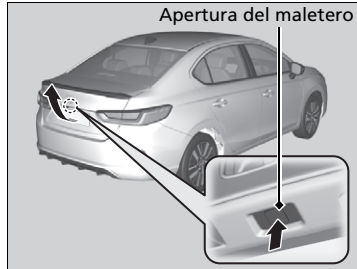

Empuje hacia arriba el botón de apertura en la tapa del maletero después de desbloquear las puertas.

Modelos con sistema de acceso sin llave

Aunque el maletero esté bloqueado, se podrá abrir si lleva consigo el control a distancia de acceso sin llave.

- Algunas luces exteriores parpadean dos veces y el aviso acústico suena una vez.

►► Uso del botón de apertura del maletero*

Modelos con sistema de acceso sin llave

- Si olvida el control a distancia en el interior, sonará el aviso acústico y el maletero no se cerrará.
- Una persona que no lleve encima el control a distancia de acceso sin llave puede desbloquear el maletero si una persona que lo lleva se encuentra dentro del alcance.
- Si suena el aviso acústico después de cerrar el maletero, aleje el control a distancia sin llave del maletero y vuelva a cerrarlo.
- Es posible que el control a distancia de acceso sin llave no funcione si está demasiado cerca del maletero.

* No disponible en todos los modelos

Uso del control a distancia



Pulse el botón de apertura del maletero durante aproximadamente un segundo para desbloquear y abrir el maletero.

►► Uso del control a distancia

Si la puerta del conductor está bloqueada, el maletero automáticamente se bloqueará cuando lo cierre. De lo contrario, tendrá que bloquearlo manualmente.

Sistema inmovilizador

Este sistema evita que se pueda arrancar el vehículo con una llave que no haya sido registrada previamente.

Preste atención a lo siguiente al pulsar el botón **ENGINE START/STOP**:

- No acerque objetos que emitan ondas de radio potentes al botón **ENGINE START/STOP**.
- Asegúrese de que la llave no está tapada ni en contacto con objetos metálicos.
- No acerque una llave del sistema inmovilizador de otro vehículo al botón **ENGINE START/STOP**.

No coloque la llave cerca de los elementos magnéticos. Los dispositivos eléctricos, como las televisiones y los sistemas de audio, emiten campos magnéticos fuertes. Tenga en cuenta que incluso un llavero puede ser magnético.

» Sistema inmovilizador

AVISO

Dejar la llave en el vehículo puede provocar el robo o desplazamiento accidental del vehículo. Llévase siempre la llave al abandonar el vehículo.

No modifique este sistema ni agregue otros dispositivos. De lo contrario puede causar daños al sistema y que no funcione el vehículo.

Si el sistema no reconoce repetidamente la codificación de la llave, póngase en contacto con un concesionario. Si ha perdido la llave y no puede arrancar el vehículo, póngase en contacto con un concesionario.

Alarma del sistema de seguridad

La alarma del sistema de seguridad se dispara cuando se abre el maletero, el cofre o las puertas a la fuerza. La alarma no se activa si se abren el maletero o las puertas con la llave*, el control a distancia o el sistema de acceso sin llave*.

Modelos de México con transmisión variable continua

No obstante, la alarma se activa cuando se abre una puerta con la llave y la caja de cambios se saca de la posición **P** o cuando se abre el cofre antes de que el modo de alimentación pase a CONTACTO.

■ Cuando se dispara la alarma del sistema de seguridad

La bocina suena de forma intermitente y algunas luces exteriores parpadean.

► Alarma del sistema de seguridad

No modifique este sistema ni agregue otros dispositivos. De lo contrario puede causar daños al sistema y que no funcione el vehículo.

Modelos de México

La alarma del sistema de seguridad continúa durante un máximo de dos minutos hasta que la alarma del sistema de seguridad se desactiva.

Excepto modelos de México

La alarma del sistema de seguridad continuará durante aproximadamente cinco minutos antes de que el sistema de seguridad se desactive.

El sistema entrará en diez ciclos de 30 segundos, durante los cuales la alarma sonará y el indicador de emergencia se iluminará.

Dependiendo de las circunstancias, el sistema de seguridad podría continuar operativo durante más de 5 minutos.

■ Para desactivar la alarma del sistema de seguridad

Desbloquee el vehículo usando la llave*, el control a distancia o el sistema de acceso sin llaves*, o establezca el modo de alimentación en CONTACTO. Se desactiva el sistema, junto con la bocina y las luces intermitentes.

■ Ajuste de la alarma del sistema de seguridad

La alarma del sistema de seguridad se activa automáticamente cuando se cumplen las condiciones siguientes:

- El modo de alimentación se pasa a VEHÍCULO APAGADO (BLOQUEO).
- El cofre está cerrado.
- Todas las puertas se bloquean desde el exterior con la llave, el control a distancia o el sistema de acceso sin llave*.

■ Cuando se ajusta la alarma del sistema de seguridad

El indicador de la alarma del sistema de seguridad del tablero de instrumentos parpadea y el intervalo de parpadeo cambia pasados aproximadamente 15 segundos.

■ Para cancelar el sistema de alarma de seguridad

La alarma del sistema de seguridad se cancela cuando se desbloquea el vehículo con la llave*, el control a distancia o el sistema de acceso sin llave*, o cuando el modo de alimentación se pasa a CONTACTO. Al mismo tiempo se apaga el indicador de alarma del sistema de seguridad.

☒ Alarma del sistema de seguridad

No active la alarma del sistema de seguridad con alguna persona en el interior del vehículo o con alguna ventana abierta. El sistema se puede detonar accidentalmente en los casos siguientes:

- Desbloqueo de la puerta con la lengüeta de bloqueo.
- Apertura del maletero con el mecanismo de apertura del maletero.
- Apertura del cofre con la manija de apertura del cofre.

Modelos de México con transmisión variable continua

- Se saca la caja de cambios de **P**.

Si la batería se descarga completamente con la alarma del sistema de seguridad activada, se puede detonar la alarma al recargar o sustituir la batería.

Si ocurre esto, desactive la alarma del sistema de seguridad desbloqueando una puerta con la llave*, el control a distancia o el sistema de acceso sin llave*.

Salvo modelos de África (con volante a la izquierda) y Latinoamérica

Si desbloquea una puerta con la llave mientras el sistema de seguridad está activado, la alarma se apagará.

* No disponible en todos los modelos

■ Modo de pánico*



■ El botón de pánico del control a distancia.

Si pulsa el botón de pánico durante un segundo aproximadamente, ocurrirá lo siguiente durante unos 30 segundos:

- Suenan la bocina.
- Algunas luces exteriores parpadean.

■ Cancelación del modo de pánico

- Mantenga pulsado un botón del control a distancia.
- Fije el modo de alimentación en CONTACTO.

Apertura y cierre de los elevalunas eléctricos

Los elevalunas eléctricos pueden abrir y cerrar las ventanillas mediante los interruptores de las puertas cuando el modo de alimentación está en CONTACTO.

Los interruptores del lado del conductor se pueden utilizar para abrir y cerrar todas las ventanillas. El botón de bloqueo de los elevalunas eléctricos del lado del conductor debe estar desactivado (indicador apagado) para poder abrir y cerrar las ventanillas desde cualquier otro sitio que no sea el asiento del conductor.

Cuando se pulsa el botón de bloqueo de los elevalunas eléctricos, se enciende el indicador y solamente se puede accionar la ventanilla del conductor. Accione el botón de bloqueo del elevalunas cuando haya niños en el vehículo.

Apertura y cierre de los elevalunas eléctricos

ADVERTENCIA

Los elevalunas eléctricos pueden producir lesiones graves si al cerrarse atrapan la mano o los dedos de una persona.

Asegúrese de que los ocupantes están apartados de las ventanillas al cerrarlas.

ADVERTENCIA: Llévase siempre consigo la llave de contacto al salir del vehículo con o sin ocupantes dentro.

Modelos con función de apertura/cierre automáticos de los elevalunas eléctricos salvo por la ventanilla del conductor

Los elevalunas eléctricos pueden funcionar hasta 10 minutos después de pasar el modo de alimentación a VEHÍCULO APAGADO. Esta función se anula si se cierra la puerta del conductor.

■ Apertura y cierre de las ventanillas con la función de apertura/cierre automáticos

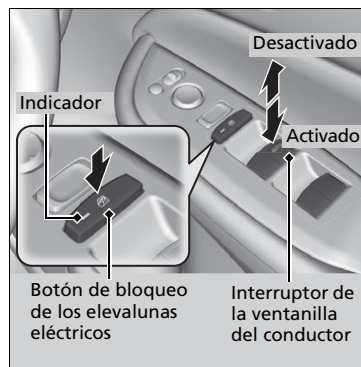

■ Funcionamiento manual

Para abrir: Presione ligeramente el interruptor hacia abajo hasta que se alcance la posición que se desee.

Para cerrar: Tire ligeramente del interruptor hacia arriba hasta que se alcance la posición que se desee.

■ Funcionamiento automático

Para abrir: Presione firmemente el interruptor hacia abajo.

Para cerrar: Tire firmemente del interruptor hacia arriba.

La ventanilla se abre o se cierra completamente. Para detener la ventanilla en cualquier momento, presione o tire del interruptor brevemente.

■ Apertura/cierre de las ventanillas sin la función de apertura/cierre automáticos*

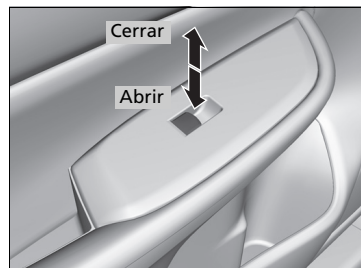

Para abrir: Presione el interruptor hacia abajo.

Para cerrar: Tire del interruptor hacia arriba.

Suelte el interruptor cuando la ventanilla llegue a la posición que desea.

►► Apertura y cierre de los elevallunas eléctricos

Autorretroceso

Si el elevallunas eléctrico detecta resistencia al cerrar las ventanillas automáticamente, detiene el cierre y acciona la apertura.

La función de autorretroceso del elevallunas de la ventanilla del conductor se desactiva si se tira continuamente del interruptor hacia arriba.

La función de autorretroceso cancela la detección cuando la ventanilla está a punto de cerrarse para asegurarse de que se cierra completamente.

■ Apertura/cierre de ventanillas con el control a distancia *

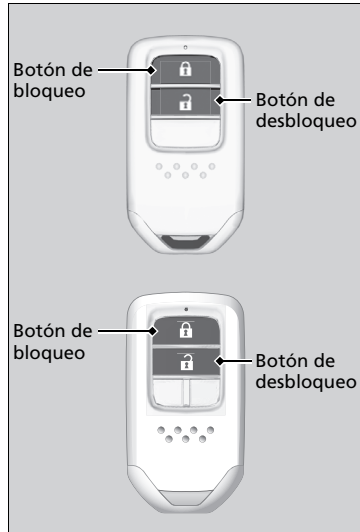

Para abrir: Pulse el botón de desbloqueo y, en 10 segundos, púlselo de nuevo y manténgalo pulsado.

Para cerrar: Pulse el botón de bloqueo y, en 10 segundos, púlselo de nuevo y manténgalo pulsado.

Si las ventanillas se detienen en la posición intermedia, vuelva a repetir este procedimiento.

☒ Apertura/cierre de ventanillas con el control a distancia *

Si abre/cierra las ventanillas con el control a distancia, el techo solar también se abrirá/cerrará automáticamente.

* No disponible en todos los modelos

■ Cierre de ventanillas con la llave*

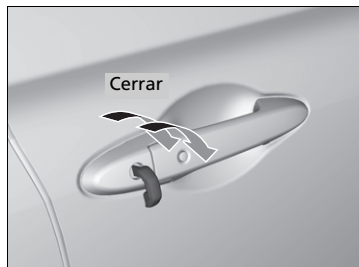

Bloquee la puerta del conductor con la llave. Antes de que transcurran 10 segundos desde que la llave se colocó de nuevo en la posición central, gire la llave en el sentido de bloqueo y manténgala en esa posición.

Suelte la llave para detener las ventanillas en la posición que desee. Si desea reajustar la posición, repita la misma operación.

► Cierre de ventanillas con la llave*

Si cierra las ventanillas con la llave, el techo solar también se cerrará automáticamente.

Apertura y cierre del techo solar

Solamente puede hacer funcionar el techo solar con el modo de alimentación en CONTACTO. Utilice el interruptor en la parte delantera del techo para abrir y cerrar el techo solar.

Uso del interruptor del techo solar

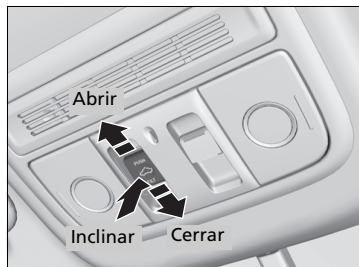

■ Funcionamiento automático

Para abrir: Tire del interruptor hacia atrás firmemente.

Para cerrar: Presione el interruptor hacia delante firmemente.

El techo solar se abrirá o cerrará automáticamente del todo. Para detener el techo solar en la posición intermedia toque el interruptor brevemente.

■ Funcionamiento manual

Para abrir: Tire ligeramente del interruptor hacia atrás hasta que se alcance la posición que se desee.

Para cerrar: Presione ligeramente el interruptor hacia delante hasta que se alcance la posición que se desee.

■ Inclinación del techo solar hacia arriba

Para inclinar: Pulse en el centro del interruptor del techo solar.

Para cerrar: Presione el interruptor hacia delante firmemente y, a continuación, suéltelo.

☒ Techo solar*

⚠ ADVERTENCIA

El techo solar puede producir lesiones graves si al cerrarse atrapa la mano o los dedos de una persona.

Antes de abrir o cerrar el techo solar asegúrese de que nadie tiene las manos o dedos cerca.

ADVERTENCIA: Llévase siempre consigo la llave de contacto al salir del vehículo con o sin ocupantes dentro.

AVISO

El accionamiento del techo solar a temperaturas bajo cero o cuando está cubierto de nieve o hielo, puede producir daños en el panel del techo solar o en el motor.

Modelos con función de apertura/cierre automáticos de los elevavanas eléctricos salvo por la ventanilla del conductor

El techo solar funciona hasta 10 minutos después de pasar el modo de alimentación a VEHÍCULO APAGADO (BLOQUEO). Esta función se anula si se cierra la puerta del conductor.

Cuando se detecta resistencia, la función de autorretroceso hace que el techo solar cambie el sentido de accionamiento y, finalmente, se detenga. La función de autorretroceso cancela la detección cuando el techo solar está a punto de cerrarse para asegurarse de que se cierra completamente. Asegúrese de que ningún objeto ni, por ejemplo, los dedos de alguna persona, están cerca del techo solar.

» Techo solar*

Se puede utilizar el control a distancia o la llave para accionar el techo solar*.

- » **Apertura/cierre de ventanillas con el control a distancia*** P. 159
- » **Cierre de ventanillas con la llave*** P. 160

Botón ENGINE START/STOP

Cambio de la modalidad de alimentación

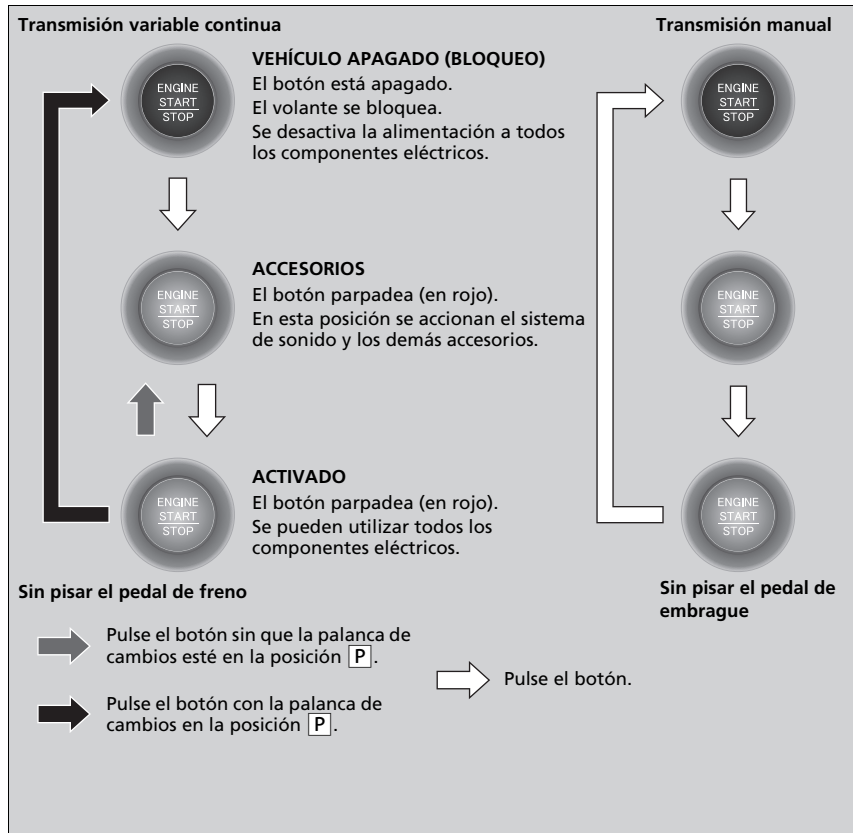

CONTINUA

Botón ENGINE START/STOP

Cobertura de funcionamiento del botón ENGINE START/STOP

Puede arrancar el motor cuando el control a distancia de acceso sin llave se encuentra en el interior del vehículo.

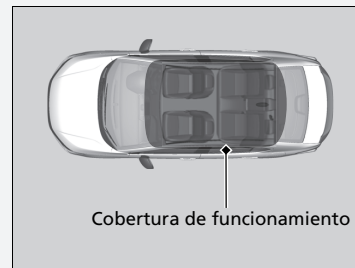

Si la batería del control a distancia tiene poca carga, el motor podría no arrancar al pulsarse el botón **ENGINE START/STOP**. Si el motor no arranca, consulte el siguiente enlace.

➔ **Si la pila del control a distancia de acceso sin llave se está agotando** P. 345

El motor también puede funcionar si el control a distancia de acceso sin llave se encuentra cerca de la puerta o la ventanilla, aunque esté fuera del vehículo.

Modalidad de CONTACTO:

El botón **ENGINE START/STOP** está encendido (en rojo) si el motor está en marcha.

■ Apagado automático

Si deja el vehículo entre 30 y 60 minutos con la transmisión en la posición **P** (transmisión variable continua) y el modo de alimentación en la posición de ACCESORIOS, el vehículo pasa automáticamente a un modo similar a VEHÍCULO APAGADO (BLOQUEO) para evitar que se gaste la batería.

En este modo:

El volante no se bloquea. No es posible bloquear ni desbloquear las puertas con el control a distancia ni con el sistema de acceso sin llave.

Pulse el botón **ENGINE START/STOP** dos veces para pasar al modo VEHÍCULO APAGADO (BLOQUEO).

■ Recordatorio de modo de alimentación

Si abre la puerta del conductor cuando la modalidad de alimentación está en ACCESORIOS, suena un aviso acústico de advertencia.

»»Botón ENGINE START/STOP

Si el modo de alimentación no pasa de VEHÍCULO APAGADO a ACCESORIOS, pulse el botón **ENGINE START/STOP** mientras gira el volante a derecha e izquierda. El volante se desbloqueará y podrá cambiar de modo.

No deje el modo de alimentación en ACCESORIOS ni en CONTACTO al salir.

Recordatorio de control a distancia de acceso sin llave

Modelos con pantalla de información

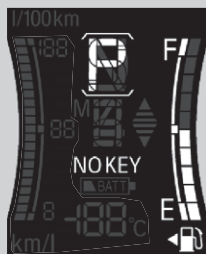

Modelos con interfaz de información del conductor



Keyless Remote
Not Detected

Cuando el modo de alimentación está en cualquier modo que no sea APAGADO y retira el control a distancia sin llave del vehículo y cierra la puerta, suena una alarma. Si sigue sonando la alarma, coloque el control a distancia sin llave en otro sitio.

■ Cuando el modo de alimentación está en ACCESORIOS

La alarma sonará desde fuera del vehículo.

■ Cuando el modo de alimentación está en CONTACTO

Sonará una alarma dentro y fuera del vehículo.

Además aparecerá un indicador de advertencia en el panel de instrumentos.

Recordatorio de control a distancia de acceso sin llave

Cuando el control a distancia de acceso sin llave se encuentra dentro del alcance de funcionamiento del sistema y la puerta del conductor está cerrada, se cancela la función de advertencia.

Si el control a distancia de acceso sin llave se saca del vehículo después de haber arrancado el motor, ya no podrá cambiar el modo del botón **ENGINE START/STOP** ni volver a arrancar el motor. Asegúrese siempre de que el control a distancia esté dentro del vehículo cuando utilice el botón **ENGINE START/STOP**.

Si saca el control a distancia de acceso sin llave del vehículo por una ventanilla, no se activa el aviso acústico de advertencia.

No coloque el control a distancia de acceso sin llave sobre el salpicadero o en la guantera. Puede hacer que el aviso acústico de advertencia se desactive. En otras circunstancias en las que el vehículo no pueda localizar el control a distancia, el aviso acústico de advertencia puede desactivarse incluso con el control a distancia dentro del alcance de funcionamiento del sistema.

Intermitentes

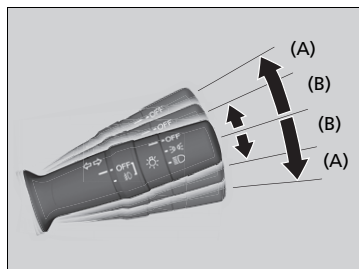

Los intermitentes se pueden utilizar cuando el modo de alimentación está en CONTACTO.

■ (A): Intermitente

Tire de la palanca hacia arriba o hacia abajo en función de la dirección hacia la que desee girar y el intermitente parpadeará.

■ (B): Intermitente de un toque

Si tira ligeramente de la palanca hacia arriba o hacia abajo y la suelta, el intermitente parpadeará 3 veces.

- Si tira ligeramente de la palanca hacia la dirección opuesta mientras está parpadeando, el parpadeo se detendrá.

» Intermitentes

El indicador del intermitente del tablero de instrumentos parpadeará cuando el intermitente exterior parpadee.

» **Indicadores** P. 90

Interruptores de luces

■ Funcionamiento manual



Al girar el interruptor de luces, las luces se encienden y se apagan, con independencia del ajuste del modo de alimentación.

■ Luces de carretera

Empuje la palanca hacia delante hasta que se escuche un clic.

■ Luces de cruce

Con las luces de carretera, tire de la palanca hacia atrás para volver a luces de cruce.

■ Ráfagas con las luces de carretera

Tire de la palanca hacia atrás y suéltela.

■ Apagado de luces*

Gire la palanca a **OFF** cuando:

- La caja de cambios se encuentra en la posición **P** (modelos con transmisión variable continua).
- El freno de estacionamiento esté aplicado.

Para volver a encender las luces, gire la palanca a **OFF** para cancelar el modo de luces apagadas. Incluso si no cancela la modalidad de luces apagadas, las luces se encienden en automáticamente cuando:

- Se cambia la transmisión desde **P** (modelos con transmisión variable continua) y se suelta el freno de estacionamiento.
- El vehículo empieza a moverse.

►► Interruptores de luces

Si deja el modo de alimentación en VEHÍCULO APAGADO (BLOQUEO) mientras las luces están encendidas, sonará un aviso acústico al abrir la puerta del conductor.

Cuando las luces están encendidas, se enciende un indicador de luces encendidas en el tablero de instrumentos.

►► Indicadores P. 90

No deje las luces encendidas con el motor parado porque hará que se descargue la batería.

Modelos sin regulador de los faros

Si tiene la sensación de que los faros tienen alguna anomalía, lleve el vehículo a revisar a un concesionario.

* No disponible en todos los modelos

■ Funcionamiento automático (control automático de luces)*

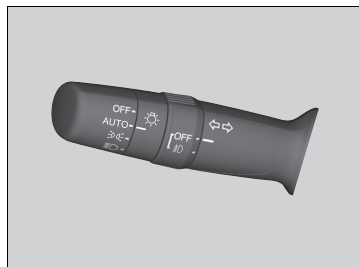

El control de luces automáticas se puede utilizar cuando el modo de alimentación está en CONTACTO.

Cuando el interruptor de luces está en **AUTO**, los faros y otras luces exteriores se encienden y apagan automáticamente según la luminosidad ambiental.

Los faros se encienden cuando se desbloquea una puerta en zonas oscuras con el interruptor de los faros en **AUTO**.

- Al bloquear la puerta, los faros se apagan.

■ Función de desconexión de las luces automáticas

Los faros, el resto de luces exteriores y las luces del tablero de instrumentos se apagan 15 segundos después de pasar el modo de alimentación a VEHÍCULO APAGADO (BLOQUEO), tomar el control a distancia y cerrar la puerta del conductor.

Si cambia el modo de alimentación a VEHÍCULO APAGADO (BLOQUEO) con el interruptor de los faros activado, pero no abre la puerta, las luces se apagan a los 10 minutos (3 minutos si el interruptor está en posición **AUTO**).

Las luces se encienden de nuevo al desbloquear o abrir la puerta del conductor. Si se desbloquea la puerta, pero no se abre en los siguientes 15 segundos, las luces se apagan. Si abre la puerta del conductor, oírás un aviso acústico que le alerta de que las luces están encendidas.

►► Funcionamiento automático (control automático de luces)*

Se recomienda encender las luces manualmente al circular de noche, en condiciones de niebla densa o en lugares de luminosidad reducida como en túneles largos o estacionamientos cubiertos.

El sensor de luz está situado donde se muestra en la ilustración.

No cubra el sensor de luz con ningún objeto, de lo contrario puede que el sistema de luces automáticas no funcione correctamente.

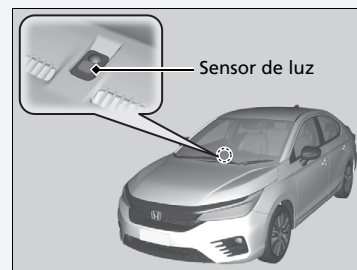

►► Función de desconexión de las luces automáticas

Modelos con interfaz de información del conductor

Puede cambiar la configuración del temporizador de apagado automático de los faros.

- **Ajustes** P. 119

Luces antiniebla delanteras* y traseras*

■ Luces antiniebla delanteras*

Excepto modelos de México

Se pueden utilizar cuando las luces de posición o los faros están encendidos.

Modelos de México

Cuando las luces de cruce están encendidas, encienda el interruptor de las luces para utilizar las luces antiniebla.

■ Luz antiniebla trasera*

Se pueden utilizar cuando están encendidas las luces de carretera o las luces antiniebla delanteras.

■ Luces antiniebla delanteras y traseras*

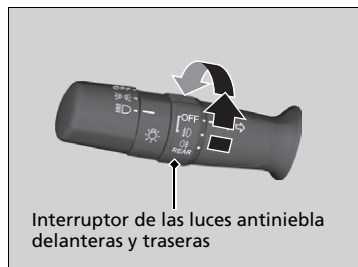

■ Para encender las luces antiniebla delanteras

Gire el interruptor hacia arriba desde la posición **OFF** hasta la posición 10 . El indicador 10 se enciende.

■ Para encender las luces antiniebla delanteras y traseras

Gire el interruptor una posición hacia arriba desde la posición 10 . Los indicadores 10 y 10 se encienden.

■ Para encender las luces antiniebla traseras

Gire el interruptor una posición hacia arriba desde la posición 10 y, a continuación, una posición hacia abajo desde la posición 10 .

El indicador 10 permanece encendido.

Para apagar las luces antiniebla traseras, gire el interruptor de los faros hasta la posición **OFF**.

* No disponible en todos los modelos

■ Luces antiniebla delanteras*

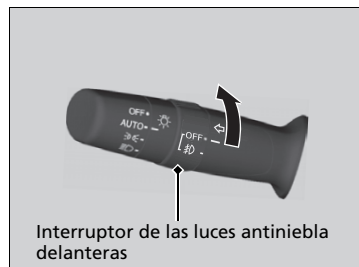

■ Para encender las luces antiniebla delanteras

Gire el interruptor hasta . El indicador se enciende.

■ Luz antiniebla trasera*

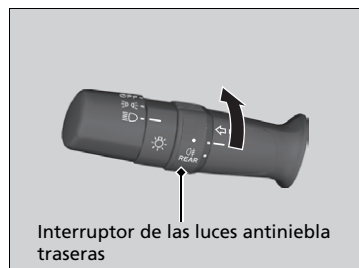

■ Para encender las luces antiniebla traseras

Gire el interruptor hasta . El indicador se enciende.

Regulador de los faros*

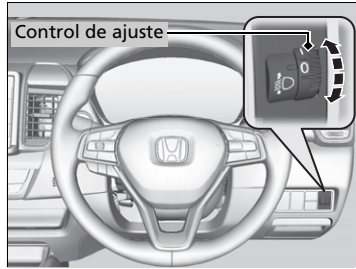

Puede ajustar el ángulo vertical de las luces de cruce.

Gire el control de ajuste para seleccionar un ángulo adecuado para los faros.

Cuanto más grande es el número en el control, menor es el ángulo.

■ Para seleccionar la posición del control de ajuste

Consulte la tabla siguiente para ver la posición adecuada del control según las condiciones de conducción y de carga del vehículo.

Condiciones	Posición del dial
Un conductor	0
Un conductor y un acompañante	1
Cinco personas en los asientos delanteros y traseros	2
Cinco personas en los asientos delanteros y traseros y equipaje en el maletero, dentro del límite de carga máxima autorizada sobre el eje y el peso máximo autorizado del vehículo	3
Un conductor y equipaje en el maletero, dentro de los límites del peso máximo autorizado sobre el eje y el peso máximo autorizado del vehículo	

* No disponible en todos los modelos

Luces de conducción de día

Las luces de posición/conducción de día se encienden cuando se cumplen las siguientes condiciones:

Modelos sin control automático de luces

- El modo de alimentación se encuentra en la posición de CONTACTO.
- El interruptor de las luces está apagado.

Si pasa el modo de alimentación a VEHÍCULO APAGADO (BLOQUEO), se apagarán las luces de conducción de día.

Modelos con control automático de luces

- El modo de alimentación se encuentra en la posición de CONTACTO.
- El interruptor de las luces está en la posición **AUTO**.

Si pasa el modo de alimentación a VEHÍCULO APAGADO (BLOQUEO), se apagarán las luces de conducción de día.

Las luces de conducción de día se apagan al encender el interruptor de los faros o cuando el interruptor está en **AUTO** y empieza a oscurecer fuera.

Limpia/lavaparabrisas

■ Limpiaparabrisas/lavaparabrisas



Los limpia/lavaparabrisas se pueden utilizar cuando el modo de alimentación está en CONTACTO.

■ MIST

El limpiaparabrisas funcionará a velocidad elevada hasta que suelte la palanca.

■ Interruptor del limpiaparabrisas (OFF, INT, LO, HI)

Suba o baje la palanca para cambiar los ajustes del limpiaparabrisas.

■ Ajuste de funcionamiento del limpiaparabrisas*

Gire el anillo de ajuste para regular el funcionamiento del limpiaparabrisas.



Velocidad inferior, menos barridos

Velocidad más alta, más barridos

■ Lavaparabrisas

El pulverizador se acciona jalando de la palanca hacia atrás.

Al liberar la palanca durante más de un segundo, la pulverización se detiene, los limpiaparabrisas efectúan dos o tres barridos más para despejar el parabrisas y, a continuación, se detienen.

☒ Limpia/lavaparabrisas

AVISO

No utilice el limpiaparabrisas con el parabrisas seco. Se puede arañar el parabrisas o las gomas de las escobillas pueden resultar dañadas.

AVISO

Desactive los lavacrystales si no sale líquido lavacrystales. La bomba puede resultar dañada.

El motor del limpiaparabrisas puede detener temporalmente su funcionamiento para evitar una sobrecarga. El funcionamiento del limpiaparabrisas volverá a la normalidad en pocos minutos, una vez que el circuito se normalice.

Modelos con anillo de ajuste de tiempo de intermitencia

Si el vehículo acelera cuando el limpiaparabrisas está funcionando en modo intermitente, la duración del limpiaparabrisas intermitente se reduce.

Cuando el vehículo acelera, el ajuste de intervalo de funcionamiento más corto del limpiaparabrisas (🔥) y el ajuste LO pasan a ser el mismo.

* No disponible en todos los modelos

» Limpia/lavaparabrisas

AVISO

Si hace frío, las escobillas del parabrisas podrían congelarse. Si se accionan los limpiaparabrisas en estas condiciones pueden resultar dañados. Utilice el desempañador para calentar el parabrisas y después accione los limpiaparabrisas.

Si los limpiaparabrisas dejan de funcionar debido a cualquier obstáculo, como acumulación de nieve, estacione el vehículo en un lugar seguro.

Gire el interruptor del limpiaparabrisas a **OFF** y pase el modo de alimentación a ACCESORIOS o VEHÍCULO APAGADO (BLOQUEO); a continuación, retire el obstáculo.

Control de brillo

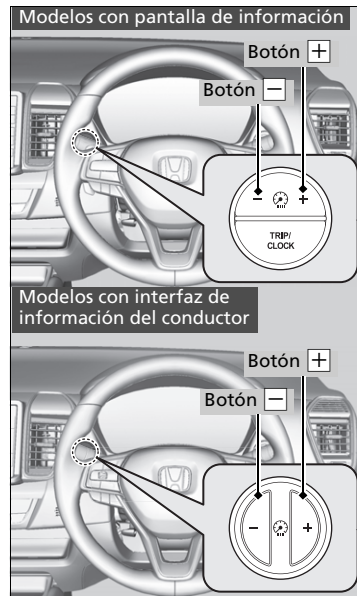

Modelos con pantalla de información

Cuando se reduce el brillo del instrumento, puede usar el botón **+** o **-** para ajustar el brillo del tablero de instrumentos.

Más brillo: Pulse el botón **+**.

Menos brillo: Pulse el botón **-**.

Modelos con interfaz de información del conductor

Cuando el modo de alimentación está en CONTACTO, puede usar los botones **+** o **-** para ajustar el brillo del tablero de instrumentos.

Más brillo: Pulse el botón **+**.

Menos brillo: Pulse el botón **-**.

Oirá un aviso acústico cuando el nivel de brillo llegue al mínimo o al máximo*. Algunos segundos después de haber ajustado el brillo, volverá a la pantalla anterior.

Control de brillo

El brillo del tablero de instrumentos se reducirá bajo las condiciones siguientes:

Modelos sin control automático de luces

- El modo de alimentación se encuentra en la posición de CONTACTO.
- Las luces de posición están encendidas.

Modelos con control automático de luces

- El modo de alimentación se encuentra en la posición de CONTACTO.
- El interruptor de luz está en una posición distinta a apagado y afuera está oscuro.

Se puede ajustar el brillo de forma diferente para cuando las luces exteriores están encendidas y para cuando están apagadas.

* No disponible en todos los modelos



■ **Indicador de nivel de brillo**

Si se ajusta el brillo, aparece en la pantalla un indicador del nivel de brillo.

Botón del desempañador trasero

Modelo con volante a la derecha

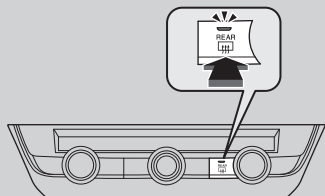

Modelo con volante a la izquierda

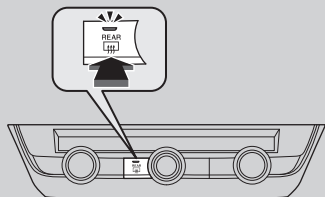

Pulse el botón del desempañador trasero para desempañar la luneta mientras el modo de alimentación está en CONTACTO.

El desempañador trasero se desactiva automáticamente transcurridos de 10 a 30 minutos, en función de la temperatura exterior. Sin embargo, si la temperatura exterior es de 0°C o inferior, no se desconecta automáticamente.

⌘ Botón del desempañador trasero

Este sistema consume mucha energía, así que apáguelo en cuanto se haya desempañado la luneta. Tampoco use el sistema durante mucho tiempo mientras el motor esté en ralentí. Puede reducir la carga de la batería, dificultando el arranque del motor.

Ajuste del volante

La altura y distancia del volante respecto al cuerpo del conductor se pueden ajustar de modo que se pueda agarrar el volante cómodamente en una postura de conducción adecuada.

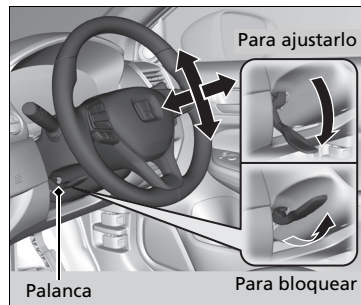

1. Empuje la palanca de ajuste del volante hacia abajo.
 - La palanca de ajuste del volante está debajo de la columna de la dirección.
2. Ajuste el volante hacia arriba o hacia abajo, hacia dentro o hacia fuera.
 - Asegúrese de que puede ver los indicadores y testigos del tablero de instrumentos.
3. Tire de la palanca de ajuste del volante hacia arriba para bloquear el volante en posición.
 - Después de ajustar la posición, asegúrese de bloquear firmemente el volante en posición tratando de moverlo hacia arriba, hacia abajo, hacia dentro y hacia fuera.

► Ajuste del volante

⚠ ADVERTENCIA

El ajuste de la posición del volante con el vehículo en marcha puede causar la pérdida de control del vehículo y lesiones graves en caso de colisión.

Ajuste el volante solamente cuando el vehículo esté detenido.

Retrovisor interior

Ajuste el ángulo del espejo retrovisor desde el asiento del conductor en la posición de conducción correcta.

Retrovisor con posiciones de día y nocturna*

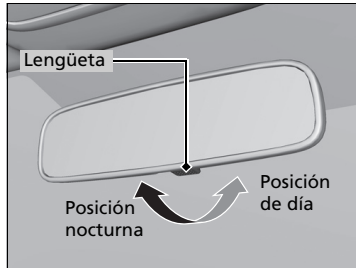

Dé la vuelta a la lengüeta para cambiar la posición. La posición nocturna contribuye a reducir el deslumbramiento de los faros de los vehículos posteriores después del crepúsculo.

Retrovisor automático antirreflejo*

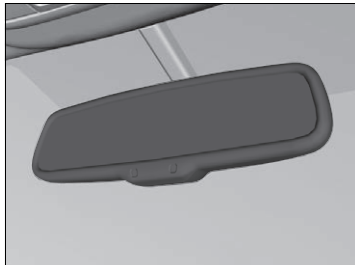

Al conducir de noche, el retrovisor automático antirreflejo reduce el reflejo de los faros del vehículo que circula detrás en función de las señales recibidas desde el sensor del retrovisor. Esta función siempre está activa.

☒ Retrovisores

Mantenga los retrovisores interiores y exteriores limpios y ajustados para mantener una buena visibilidad.

Ajuste los retrovisores antes de empezar a conducir.

☒ **Asientos delanteros** P. 182

☒ Retrovisor automático antirreflejo

La función automática antirreflejo se cancela cuando la caja de cambios está en la posición **R**.

* No disponible en todos los modelos

Retrovisores eléctricos

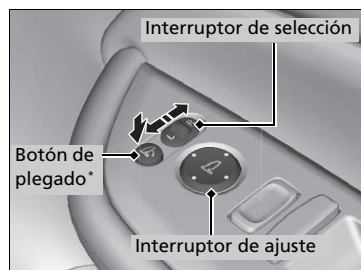

Solamente puede ajustar los retrovisores exteriores cuando el modo de alimentación está en CONTACTO.

■ Ajuste de posición de los retrovisores

Interruptor selector L/R: Seleccione el retrovisor izquierdo o derecho. Después de ajustar el retrovisor, devuelva el interruptor a la posición central.

Interruptor de ajuste de posición del retrovisor:

Pulse el interruptor hacia la izquierda, derecha, arriba o abajo para mover el retrovisor.

■ Plegado de los retrovisores exteriores*

Oprima el botón de plegado para plegar y desplegar los retrovisores.

■ Función de plegado automático de los retrovisores*

■ Plegado de los retrovisores

Pulse el botón de bloqueo del control a distancia o el botón de bloqueo de la puerta delantera.

- ▶ Los espejos comienzan a plegarse en forma automática.

■ Desplegado de los retrovisores

Desbloquee la puerta del conductor usando el transmisor a distancia o el sistema de acceso sin llave.

- ▶ Los espejos comienzan a desplegarse en forma automática.

☒ Función de plegado automático de los retrovisores*

No puede desactivar el plegado automático automáticamente si se han plegado con el botón de plegado.

Puede activar o desactivar la función de plegado automático de los retrovisores.

☒ **Ajustes** P. 119

Los retrovisores de las puertas no se plegarán automáticamente al bloquear el vehículo desde el interior con la lengüeta de bloqueo o el interruptor de bloqueo principal de las puertas.

* No disponible en todos los modelos

Asientos delanteros



Ajuste el asiento del conductor lo más atrás posible siempre que le permita mantener totalmente el control del vehículo. Deberá poder sentarse con la espalda recta bien apoyada en el respaldo y pisar adecuadamente los pedales, sin tener que inclinarse hacia delante, y agarrar el volante con comodidad. El asiento del acompañante deberá ajustarse de forma similar, para que permanezca lo más alejado posible del airbag frontal en el salpicadero.

Asientos

Realice siempre los ajustes de los asientos antes de iniciar la marcha.

Asientos delanteros

⚠ ADVERTENCIA

Sentarse demasiado cerca del airbag frontal puede causar lesiones graves, e incluso mortales, si se disparan los airbags frontales.

Siéntese siempre en una postura lo más alejada posible de los airbags frontales que le permita mantener el control del vehículo.

Además del ajuste de los asientos, puede ajustar el volante arriba y abajo, hacia dentro y hacia fuera. Deje como mínimo 25 cm entre el centro del volante y el tórax.

Una vez ajustado correctamente el asiento, empújelo hacia delante y hacia atrás para asegurarse de que está en bloqueado en posición.

Ajuste de las posiciones de los asientos

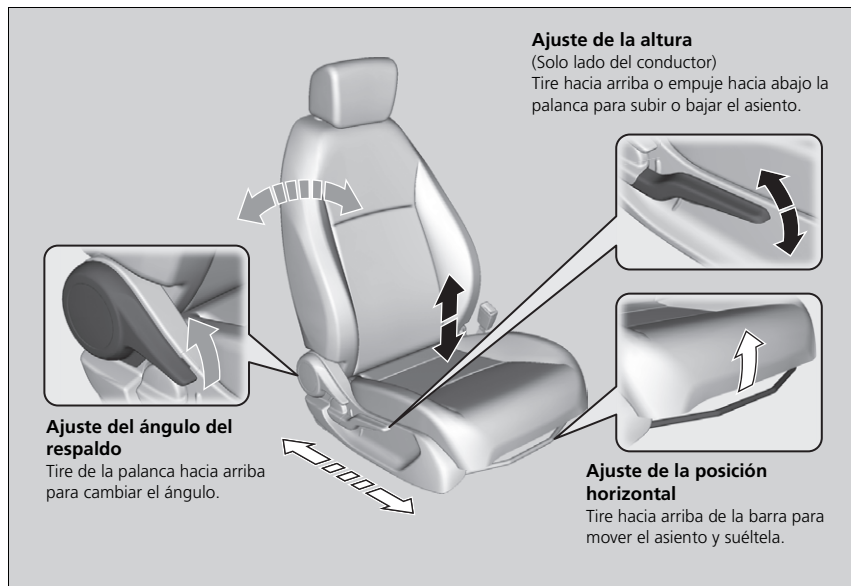

■ Ajuste de los respaldos

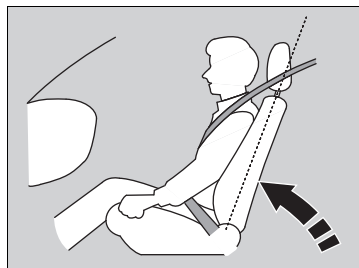

Si se inclina el asiento de forma que el cinturón no quede ajustado al pecho de los ocupantes se reduce la capacidad de retención del cinturón. Además, aumentan las posibilidades de que se deslicen por debajo del cinturón en caso de colisión y sufran lesiones graves. Cuanto más inclinado está un asiento, mayor es el riesgo de sufrir lesiones.

Ajuste el respaldo del asiento del conductor a una posición recta que le resulte cómoda, dejando una amplia separación entre el pecho y la tapa del airbag en el centro del volante.

El acompañante deberá ajustar su asiento en una posición recta que le resulte confortable.

►► Ajuste de los respaldos

⚠ ADVERTENCIA

Circular con el respaldo del asiento demasiado inclinado puede causar lesiones graves o mortales en caso de colisión.

Ajuste el respaldo en posición recta y apoyando bien la espalda en el respaldo.

No ponga cojines, ni otros objetos, entre el respaldo y la espalda.

Si lo hace puede entorpecer el funcionamiento del cinturón de seguridad o del airbag.

Si no puede adoptar una postura lo bastante alejada del volante y que le permita llegar a los controles del vehículo, se recomienda que investigue la posibilidad de utilizar equipamiento adaptativo.

Cabeceras

Su vehículo está equipado con cabeceras en los dos asientos delanteros.

■ Ajuste de las cabeceras delanteras

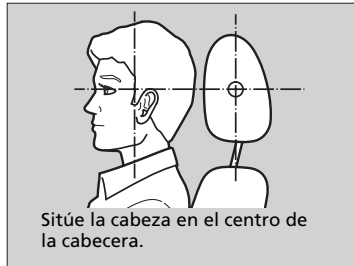

Las cabeceras resultan más efectivos para evitar el llamado efecto latigazo y otras lesiones por impacto trasero cuando la parte central posterior de la cabeza del ocupante está a la altura del centro de la cabecera. La parte superior de las orejas del ocupante deberá quedar a la altura del centro de la cabecera.

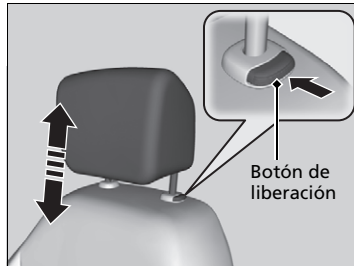

Para elevar la cabecera: Tire de él hacia arriba.

Para bajar la cabecera: Empújelo hacia abajo mientras pulsa el botón de liberación.

▶▶ Ajuste de las cabeceras delanteras

⚠ ADVERTENCIA

La incorrecta colocación de las cabeceras reduce su efectividad e incrementa las posibilidades de que se produzcan lesiones graves en caso de colisión.

Asegúrese de que las cabeceras están en su sitio y colocados correctamente antes de iniciar la marcha.

Para que el sistema de sujeción de la cabeza funcione correctamente:

- No cuelgue objetos en las cabeceras o en las patas de las cabeceras.
- No coloque objetos entre un ocupante y el respaldo.
- Monte cada cabecera en su sitio.

■ Extracción y nuevo montaje de las cabeceras delanteras

Las cabeceras se pueden desmontar para su limpieza o reparación.

Para desmontar la cabecera:

Tire de la cabecera hacia arriba hasta el tope. A continuación, pulse el botón de liberación, tire de la cabecera hacia arriba y sáquelo.

Para montar la cabecera:

Introduzca las patas en su sitio y ajuste la cabecera a la altura correcta mientras pulsa el botón de liberación. Tire hacia arriba de la cabecera para asegurarse de que está bloqueado.

» Extracción y nuevo montaje de las cabeceras delanteras

ADVERTENCIA

La falta de cabeceras o su instalación incorrecta en los asientos puede causar lesiones graves en caso de accidente.

Asegúrese de montar de nuevo las cabeceras antes de iniciar la marcha.

Mantenga una postura adecuada

Una vez que todos los ocupantes han ajustado sus asientos y cabeceras*, y se han abrochado los cinturones de seguridad, es fundamental que continúen sentados con la espalda recta bien apoyada en el respaldo y los pies en el suelo hasta que el vehículo estacione en un lugar seguro con el motor apagado.

Sentarse incorrectamente puede incrementar las posibilidades de que se produzcan lesiones en caso de colisión. Por ejemplo, si un ocupante se agacha, se tumba, se gira hacia los lados, se sienta hacia delante, se inclina hacia adelante o hacia los lados o levanta uno o los dos pies del suelo, aumentan en gran medida las posibilidades de que sufra lesiones en caso de colisión.

Además, un ocupante colocado incorrectamente en el asiento delantero puede sufrir lesiones graves o mortales en caso de colisión al golpearse con partes interiores del vehículo o por el impacto del airbag al inflarse.

▶▶ Mantenga una postura adecuada

ADVERTENCIA

Sentarse incorrectamente o mal colocado puede causar lesiones graves o mortales en una colisión.

Siéntese siempre con la espalda recta y bien apoyada en el respaldo y los pies en el piso.

* No disponible en todos los modelos

Asientos traseros

■ Plegado de los asientos traseros*

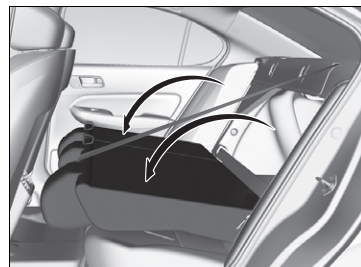
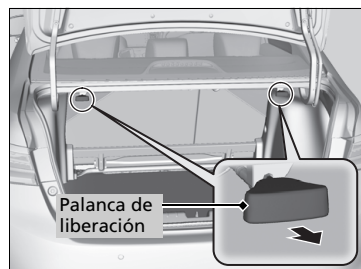
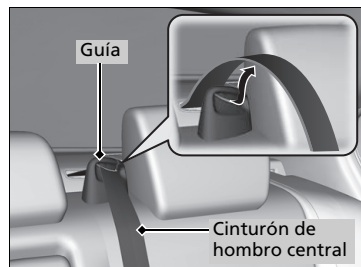

1. Retire el cinturón diagonal central de la guía.

2. Tire de la palanca de liberación en el maletero para liberar el dispositivo de bloqueo.

3. Pliegue el respaldo hacia abajo.

►► Plegado de los asientos traseros*

⚠ ADVERTENCIA

Asegúrese de que los respaldos estén bien trabados antes de conducir.

Los respaldos traseros se pueden plegar para llevar elementos más voluminosos en el maletero.

Nunca circule con los respaldos plegados y la tapa del maletero abierta.

🚗 **Gases de escape y sus riesgos** P. 87

Para bloquear el respaldo en vertical, empújelo hacia atrás hasta que quede bloqueado.

Al volver a colocar el respaldo en su posición original, empújelo firmemente. Además, asegúrese de que todos los cinturones diagonales de los asientos traseros están colocados por delante de los respaldos y que el cinturón diagonal del asiento central se coloca en la guía.

Asegúrese de que todos los objetos del maletero o los objetos que sobresalen a través de la abertura en los asientos traseros están bien sujetos. Los objetos sueltos pueden salir despedidos hacia delante si se frena bruscamente.

Reposabrazos*

■ Utilización del reposabrazos delantero*

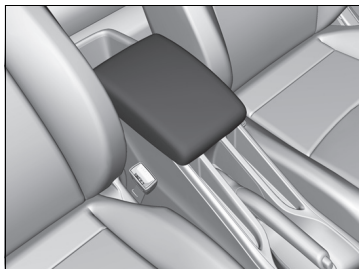

La tapa de la consola se puede usar como reposabrazos.

■ Utilización del reposabrazos trasero*

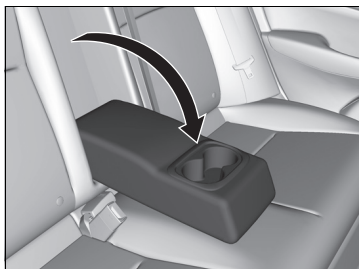

Baje el reposabrazos al centro del respaldo.

* No disponible en todos los modelos

Luces interiores

■ Interruptores de las luces interiores

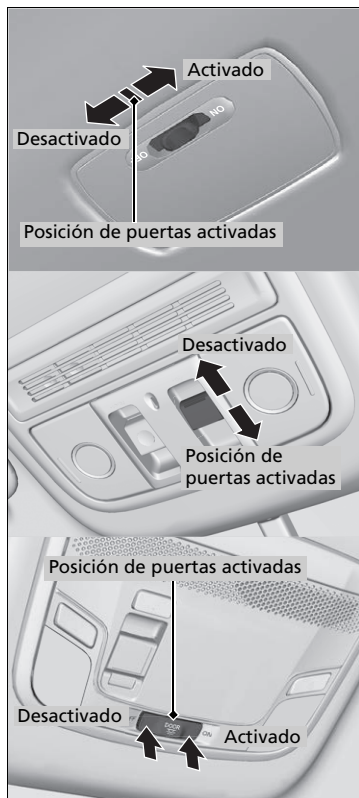

■ CONTACTO

La luz interior se encienden independientemente de si las puertas están abiertas o cerradas.

■ Activación por la posición de las puertas

La luz interior se encienden en las situaciones siguientes:

- Al abrir alguna de las puertas.
- Al desbloquear la puerta del conductor.
- Cuando el modo de alimentación se pasa a VEHÍCULO APAGADO (BLOQUEO).

■ DESACTIVADO

La luz interior permanece apagada independientemente de si las puertas están abiertas o cerradas.

☞ Interruptores de las luces interiores

En el modo de activación por la posición de las puertas, la luz interior reduce la intensidad hasta que se apaga después de 30 segundos de haber cerrado las puertas.

La luz se apaga transcurridos 30 segundos de las siguientes situaciones:

- Cuando se desbloquea la puerta del conductor pero no se abre.
- Cuando se pasa el modo de alimentación a VEHÍCULO APAGADO (BLOQUEO), pero no se abre ninguna puerta.

Modelos con interfaz de información del conductor

Se puede cambiar el temporizador de luz interior.

☞ **Ajustes** P. 119

La luz interior se apaga inmediatamente en las situaciones siguientes:

- Cuando se bloquea la puerta del conductor.
- Cuando se cierra la puerta del conductor en el modo ACCESORIOS.
- Cuando se pasa el modo de alimentación a CONTACTO.

Si se deja abierta alguna de las puertas en el modo VEHÍCULO APAGADO (BLOQUEO), las luces interiores se apagarán transcurridos 15 minutos aproximadamente.

Para evitar que la batería se agote, no deje la luz interior encendida durante mucho tiempo cuando el motor esté apagado.

Interruptores de las luces de lectura

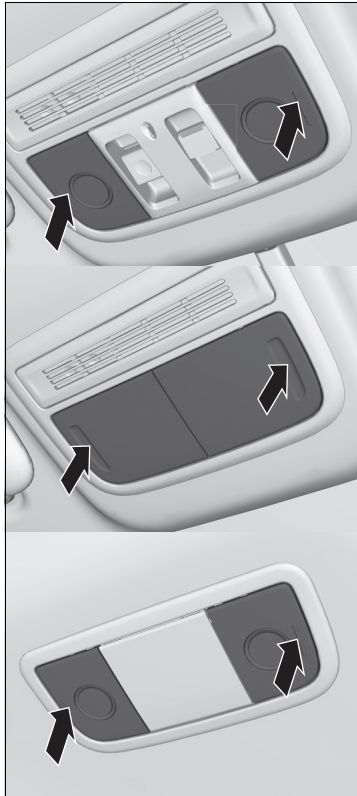

La luz de lectura se puede encender y apagar pulsando las cristales.

Interruptores de las luces de lectura

Cuando el interruptor de la luz interior delantera está en la posición de activación de las puertas y alguna de las puertas esté abierta, la luz de lectura no se apagará al pulsar el cristal.

CONTINUA



Las luces de lectura se puede encender y apagar pulsando el botón .

► Interruptores de las luces de lectura

Cuando el interruptor de la luces interiores delanteras está en la posición de puertas activadas y alguna de las puertas está abierta, la luz de lectura no se apagará al pulsar el botón .

Elementos de almacenamiento

■ Guanterera

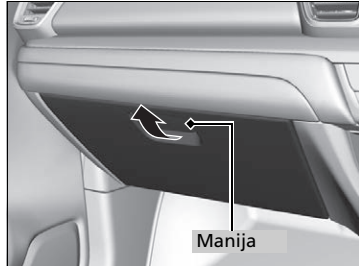

Tire de la manija para abrir la guantera.

☒ Guanterera

⚠ ADVERTENCIA

La guantera abierta puede causar graves lesiones al acompañante en caso de colisión, aunque el acompañante viaje con el cinturón de seguridad puesto.

Mantenga siempre cerrada la guantera mientras circula.

■ Compartimento de la consola*

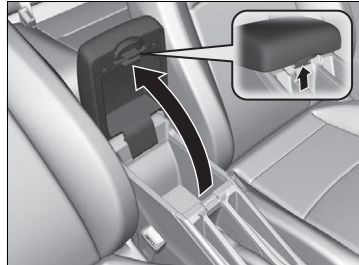

Tire de la manija para abrir el compartimento de la consola.

* No disponible en todos los modelos

■ Portabebidas



■ Portabebidas de los asientos delanteros

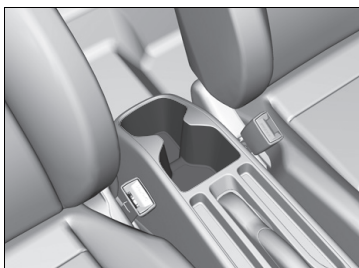

■ Portabebidas de los asientos delanteros (cuatro tipos de portabebidas)*

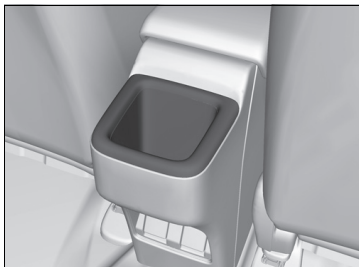

■ Portabebidas de los asientos traseros*

» Portabebidas

AVISO

Las salpicaduras pueden dañar la tapicería, la moqueta y los componentes eléctricos del habitáculo.

Tenga cuidado al utilizar los portabebidas. Los líquidos calientes pueden causarle quemaduras.

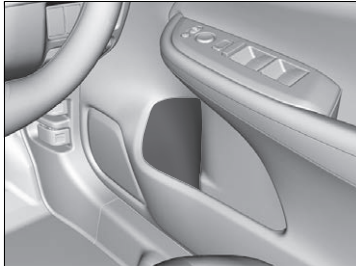

■ **Portabebidas de las puertas delanteras**

Están ubicados en los bolsillos laterales de las puertas delanteras.

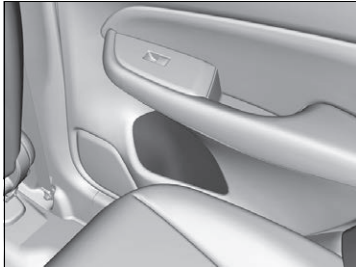

■ **Portabebidas de las puertas traseras**

Están ubicados en los bolsillos laterales de las puertas traseras.

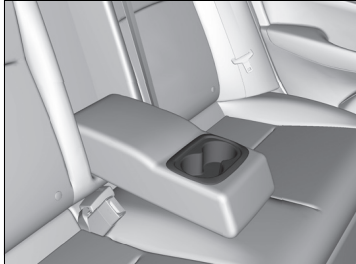

■ **Portabebidas de los asientos traseros***

Despliegue el reposabrazos para utilizar los portabebidas de los asientos traseros.

* No disponible en todos los modelos

■ Bolsillo del lado del conductor

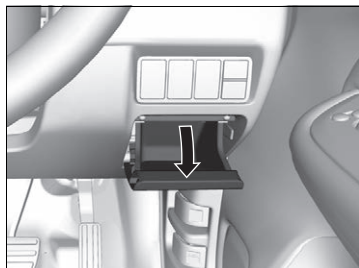

Tire de la tapa para abrir el bolsillo.

■ Colgador para ropa *



Hay un colgador para ropa en la jaladera trasera derecha. Tire de él hacia abajo para utilizarlo.

☒ Colgador para ropa *

El gancho para ropa no está destinado a sujetar objetos grandes ni pesados.

Otros elementos auxiliares interiores

■ Tomas de alimentación de accesorios

Las tomas de alimentación de accesorios pueden usarse cuando el modo de alimentación está en ACCESORIOS o CONTACTO.

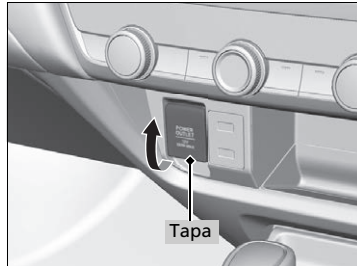

■ Toma de alimentación de accesorios en el panel de la consola

Abra la tapa para utilizarla.

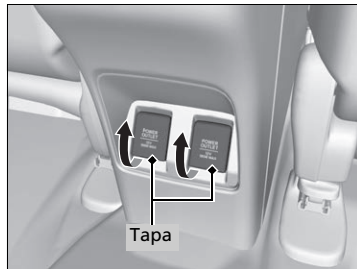

■ Tomas de alimentación de accesorios en la parte trasera del compartimento de la consola*

Abra la tapa para utilizarla.

☒ Tomas de alimentación de accesorios

AVISO

No introduzca elementos encendedores de cigarrillos para coches. Puede sobrecalentar la toma de alimentación.

Las tomas de alimentación de accesorios suministran tensión a aparatos de 12 voltios de CC con una potencia nominal máxima de 180 vatios (15 amperios).

Para evitar que se agote la batería, utilice la toma de alimentación únicamente cuando el motor esté en marcha.

Si la toma de corriente de accesorios no se usa, cierre la tapa para evitar la entrada de objetos extraños pequeños.

* No disponible en todos los modelos

■ Techo solar trasero*

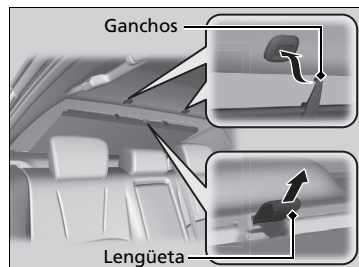

Tire de la lengüeta y enrolle todo el techo solar. Utilice los ganchos para colgarlo.

»» Techo solar trasero*

AVISO

Tenga cuidado para no arañar los elementos calefactores de la luneta trasera al usar el techo solar trasero.

Modelos de India

No use el techo solar durante la conducción, ya que podría obstaculizar la línea de visión del conductor.

El techo solar se puede usar para proteger el interior al estacionar el coche en un lugar bajo la luz solar directa durante un período largo de tiempo.

Compruebe y siga los requisitos legales locales antes de usar el techo solar.

Uso de las salidas de aire, la calefacción* y el A/C

 Salidas de aire del salpicadero y de la parte trasera del compartimento de la consola*

 Salidas de aire del salpicadero y del suelo, y por la parte trasera del compartimento de la consola*

 Salidas de aire del suelo

 Salidas de aire del suelo y del desempañador

Control de modo

Cambia el flujo de aire.

Control de temperatura^{*3}

Ajusta la temperatura interior.

Botón MAX COOL^{*1, *3}

Púlselo para enfriar el interior rápidamente.

Botón A/C (aire acondicionado)^{*3}

Púlselo para enfriar el interior o deshumidificar.

Botón de control del ventilador^{*3}

Ajusta la velocidad del ventilador.

Botón  (Encendido/apagado)^{*3}

Púlselo para encender y apagar el sistema.

Botón MAX A/C^{*2}

Permite encender el A/C, seleccionar el flujo de aire de las salidas del salpicadero y cambiar al modo de recirculación.

Botón  (recirculación)^{*3}

Pulse el botón  y cambie el modo según las condiciones ambientales.

Modo de recirculación (indicador encendido):
Recircula el aire del interior del vehículo a través del sistema.

Modo de aire exterior (indicador apagado):
Mantiene la ventilación del exterior. En condiciones normales, mantenga el sistema en modo de aire exterior.

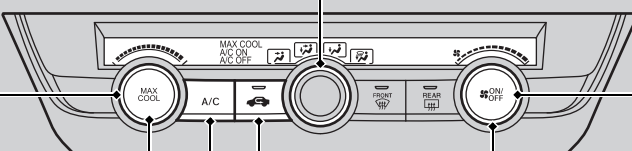

*1: Modelos con botón **MAX COOL**



*2: Modelos con botón **MAX A/C**

*3: Se muestran los modelos con volante a la derecha. Para los modelos con volante a la izquierda, estos botones se encuentran en el lado simétricamente opuesto al del modelo con volante a la derecha.



* No disponible en todos los modelos

■ Calefacción*

La calefacción utiliza el refrigerante del motor para calentar el aire.



1. Ajuste la velocidad del ventilador con el control del ventilador.
2. Seleccione .
3. Ajuste la temperatura con el control de la temperatura.
4. Pulse el botón  (indicador apagado).

■ Para calentar el interior rápidamente

1. Ajuste el ventilador a la velocidad máxima.
2. Seleccione .
3. Ajuste la temperatura a calor máximo.
4. Pulse el botón  (indicador encendido).

■ Para deshumidificar el interior



Cuando se utiliza conjuntamente con la calefacción, el sistema de aire acondicionado calienta y seca el interior y puede impedir que las ventanillas se empañen.

1. Encienda el ventilador.
2. Pulse el botón **A/C** (aparece **A/C ON**) para encender el aire acondicionado.
3. Seleccione  y pulse el botón  (indicador apagado).
4. Ajuste la temperatura como desee.

☒ Para calentar el interior rápidamente

Cambie al modo de aire exterior en cuanto el interior se caliente lo suficiente. Las ventanillas pueden empañarse si se mantiene en modo de recirculación.

Refrigeración

1. Ajuste la velocidad del ventilador con el control del ventilador.
2. Seleccione .
3. Ajuste la temperatura con el control de la temperatura.
4. Pulse el botón **A/C** (aparece **A/C ON**).
5. Pulse el botón  (indicador apagado).

■ Para enfriar rápidamente el interior

Modelos con botón MAX A/C

1. Ajuste el ventilador a la velocidad máxima.
2. Pulse el botón **MAX A/C** (aparece **MAX A/C**).

Modelos con botón MAX COOL

Pulse el botón **MAX COOL** (aparece **MAX COOL**).

Refrigeración

Modelos con transmisión variable continua

Cuando el modo de **ECON** está activo, el sistema puede tener un menor rendimiento de refrigeración.

Para enfriar rápidamente el interior

Si el interior está muy caliente, puede enfriarlo más rápidamente abriendo parcialmente las ventanillas.

■ Deshielo de parabrisas y ventanillas

Modelo con volante a la derecha

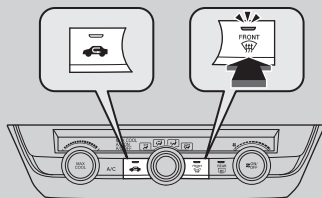

Modelo con volante a la izquierda

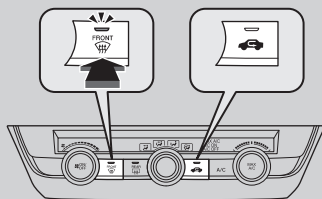

1. Ajuste el ventilador a una velocidad alta.
2. Pulse el botón .
3. Pulse el botón (indicador apagado).
4. Ajuste la temperatura para que el flujo de aire salga frío.
 - Si desea desempañar la ventanilla rápidamente:
Ajuste la velocidad del ventilador al máximo y la temperatura al mínimo, y pulse el botón .

►► Deshielo de parabrisas y ventanillas

Por su seguridad, compruebe que tenga una buena visibilidad a través de todos los cristales antes de iniciar la marcha.

No ajuste la temperatura cerca del límite superior* ni inferior. Cuando el aire caliente o frío entra en contacto con el parabrisas, el exterior del parabrisas se puede empañar.

■ Para desempañar las ventanillas rápidamente

Modelo con volante a la derecha

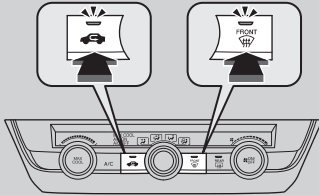

Modelo con volante a la izquierda

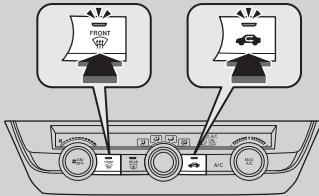

☒ Para desempañar las ventanillas rápidamente

Tras desempañar los cristales, cambie al modo de aire exterior. Si mantiene el sistema en modo de recirculación, se pueden empañar los cristales por la humedad. Esto reduce la visibilidad.

Uso del aire acondicionado automático

El sistema de aire acondicionado automático mantiene la temperatura interior seleccionada. El sistema también selecciona la mezcla adecuada de aire calentado* o enfriado que subirá* o bajará la temperatura interior según su preferencia lo más rápidamente posible.

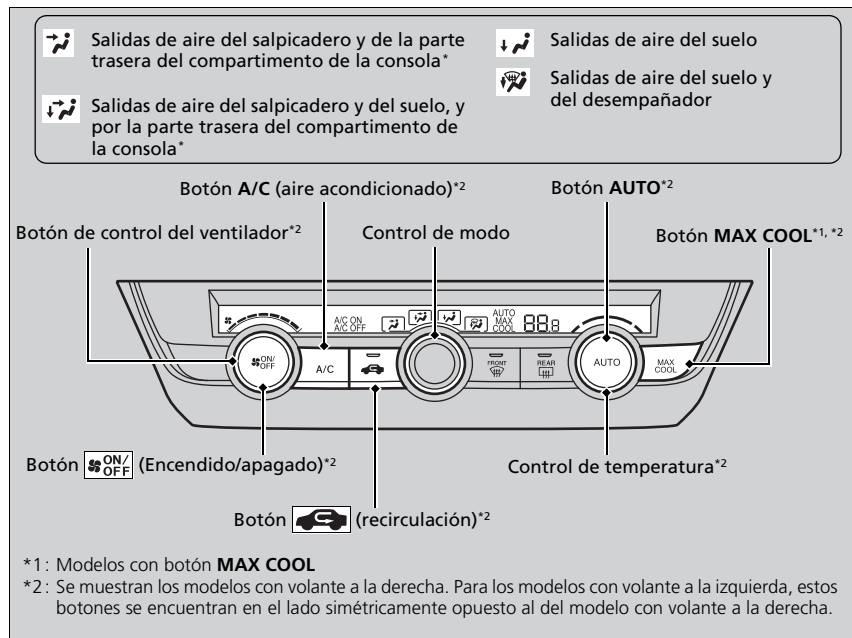

Utilice el sistema con el motor en marcha.

1. Pulse el botón **AUTO**.
2. Ajuste la temperatura interior con el control de la temperatura.
3. Pulse el botón **ON/OFF** (Encendido/apagado) para cancelar.

Uso del aire acondicionado automático

Si se oprime algún botón cuando se está utilizando el sistema de aire acondicionado en modalidad automática, tendrá prioridad la función correspondiente al botón oprimido. Se apagará el indicador **AUTO**, pero las funciones no relacionadas con el botón pulsado seguirán regulándose automáticamente.

Modelos con transmisión variable continua

Con el modo ECON activo, el sistema de aire acondicionado podría reducir su capacidad de enfriado.

Modelos sin botón MAX COOL

Si el interior está muy caliente, puede enfriarlo más rápidamente abriendo parcialmente las ventanillas, seleccionando el modo automático en el sistema y ajustando una temperatura más baja. Cambie el modo de aire exterior al modo de recirculación hasta que se enfríe la temperatura.

Modelos con botón MAX COOL

Si el interior está muy caliente, puede enfriarlo más rápidamente abriendo parcialmente las ventanillas, pulse el botón **MAX COOL**.

Cuando se ajusta la temperatura en los límites mínimo o máximo, se muestra*, **Lo** o **Hi***.

Al pulsar el botón **ON/OFF** (Encendido/apagado) se activa o desactiva el sistema de aire acondicionado. Al activarse, el sistema regresa a su última selección.

■ Cambio entre modo de recirculación y modo de aire exterior

Pulse el botón  (recirculación) y cambie el modo según las condiciones ambientales.

Modo de recirculación (indicador encendido): Recircula el aire del interior del vehículo a través del sistema.

Modo de aire exterior (indicador apagado): Mantiene la ventilación del exterior. En situaciones normales, mantenga el sistema en modo de aire exterior.

»» Uso del aire acondicionado automático

Algunos modelos

Para evitar que entre aire frío del exterior, es posible que el ventilador no arranque inmediatamente al pulsar el botón **AUTO**.

■ Deshielo de parabrisas y ventanillas

Modelo con volante a la derecha

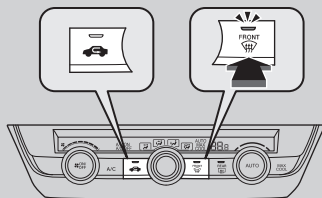

Modelo con volante a la izquierda

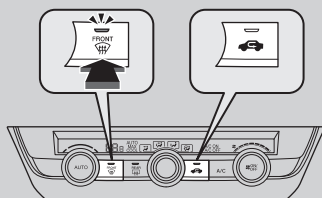

Al pulsar el botón , se activa el sistema de aire acondicionado y el sistema cambia automáticamente al modo de aire exterior.

Algunos modelos

Pulse el botón  (indicador apagado) para cambiar al modo de aire exterior.

- Si desea desempañar la ventanilla rápidamente:

Pulse el botón  (indicador encendido).

Pulse el botón  de nuevo para desconectarlo; el sistema regresará a los ajustes anteriores.

»» Deshielo de parabrisas y ventanillas

Por su seguridad, compruebe que tenga una buena visibilidad a través de todos los cristales antes de iniciar la marcha.

No ajuste la temperatura cerca del límite superior* ni inferior. Cuando el aire caliente o frío entra en contacto con el parabrisas, el exterior del parabrisas se puede empañar.

■ Para desempañar las ventanillas rápidamente

Modelo con volante a la derecha

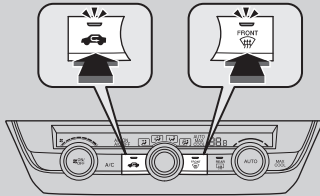

Modelo con volante a la izquierda

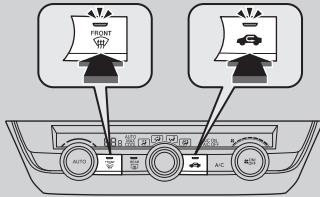

☒ Para desempañar las ventanillas rápidamente

Tras desempañar los cristales, cambie al modo de aire exterior. Si mantiene el sistema en modo de recirculación, se pueden empañar los cristales por la humedad. Esto reduce la visibilidad.

Sensores de aire acondicionado automático

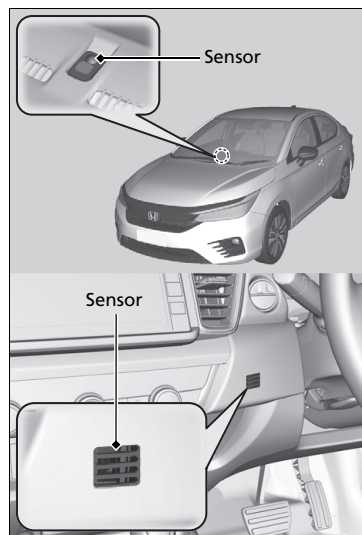

El sistema de aire acondicionado automático está equipado con sensores. No los tape ni vierta líquidos sobre ellos.

Funciones

Si el vehículo está equipado con sistema de audio, consulte el manual del sistema.
Consulte el manual de audio en el CD



Conducción



En este capítulo se aborda la conducción y el suministro.

Antes de conducir

Preparativos para la conducción	212
Límite de carga	214

Circulación con un remolque..... 215

Durante la conducción

Arranque del motor	216
Precauciones durante la conducción	223
Transmisión variable continua*	224
Modelos con transmisión variable continua	225
Cambios	225
Modelos con transmisión manual	229
Cambios	229
Modo ECON*	231

Control de cruceo*	232
Sistema auxiliar de estabilidad del vehículo (VSA)	238
Asistencia de maniobrabilidad ágil	240
Sistema de advertencia de desinflado*	241

Frenado

Sistema de frenos	246
Sistema de frenos antibloqueo (ABS).....	248
Sistema de asistencia al frenado	249
Excepto modelos de México	250
Señal de alto de emergencia	250

Estacionamiento del vehículo

Con el vehículo parado	251
Sistema del sensor de estacionamiento*	253

Suministro

Modelos de gasolina	257
Información sobre el combustible	257
Modelos diésel	258
Información sobre el combustible	258
Suministro	259

Consumo de combustible y emisiones de CO₂	260
---	-----

* No disponible en todos los modelos

Preparativos para la conducción

Compruebe los elementos que se indican a continuación antes de ponerse en marcha.

■ Comprobaciones del exterior

- Asegúrese de que no haya ninguna obstrucción en las ventanillas, los retrovisores de las puertas, las luces exteriores ni otras partes del vehículo.
 - ▶ Retire la escarcha, el hielo o la nieve que pueda haber.
 - ▶ Retire la nieve que pueda haber en el techo, ya que podría deslizarse hacia abajo y obstaculizar su campo de visión mientras conduce. Si se ha congelado, elimine el hielo cuando se haya ablandado.
 - ▶ Al eliminar el hielo de alrededor de las ruedas, tenga cuidado de no dañar la rueda o sus componentes.
- Asegúrese de que el cofre está bien cerrado.
 - ▶ Si el cofre se abre mientras conduce, le obstaculizará su campo de visión hacia delante.
- Asegúrese de que los neumáticos están en buen estado.
 - ▶ Compruebe la presión del aire y si presentan daños y un desgaste excesivo.
 - ❏ **Comprobación y servicio de los neumáticos** P. 309
- Asegúrese de que no hayan personas ni objetos detrás del vehículo o alrededor del mismo.
 - ▶ Hay puntos ciegos desde el interior.

» Comprobaciones del exterior

AVISO

Si las puertas no se pueden abrir porque se han congelado, vierta agua caliente por los bordes de las mismas para derretir el hielo. No trate de forzar la apertura de las puertas, ya que se puede dañar el burlete. Seque la zona de inmediato para evitar que se vuelva a congelar.

No vierta agua caliente en el bombillo de la cerradura. Si se congela el agua en el orificio, no podrá introducir la llave.

El calor procedente del motor y del escape pueden prender los materiales inflamables que queden debajo del cofre, provocando un incendio. Si ha estacionado su vehículo por un período prolongado, revíselo y quite cualquier tipo de desecho que pueda haberse acumulado, por ejemplo, hierbas y hojas secas que hayan caído o que algún pequeño animal haya llevado para formar un nido. Controle también que no haya quedado material inflamable debajo del cofre, después de que usted u otra persona hayan realizado el servicio del vehículo.

Comprobaciones del interior

- Almacene o fije todos los elementos a bordo correctamente.
 - ▶ Si lleva demasiado equipaje, o lo almacena de forma inadecuada, pueden verse afectados la maniobrabilidad, la estabilidad, la distancia de frenado y los neumáticos, lo que mermaría la seguridad del vehículo.
 - **Límite de carga** P. 214
- No apile objetos a una altura superior a la del asiento.
 - ▶ Pueden obstaculizarle el campo de visión y podrían salir despedidos hacia delante en caso de frenado brusco.
- No coloque nada en los huecos para los pies de los asientos delanteros. Asegúrese de que las alfombras estén bien sujetas.
 - ▶ Si hay algún objeto o la alfombra está suelta, puede tener problemas para pisar los pedales de freno y acelerador mientras conduce.
- Si lleva animales a bordo, no deje que se muevan por el vehículo.
 - ▶ Puede afectar a la conducción y provocar una colisión.
- Cierre bien todas las puertas y el maletero.
- Ajuste correctamente su asiento.
 - ▶ Ajuste también la cabecera.
 - **Asientos** P. 182
 - **Ajuste de las cabeceras delanteras** P. 185
- Ajuste correctamente los retrovisores y el volante.
 - ▶ Ajústelos estando sentado con el asiento ya ajustado.
 - **Retrovisores** P. 179
 - **Ajuste del volante** P. 178

Comprobaciones del interior

La alineación de los faros se ajusta en fábrica y no es necesario ajustarla. Sin embargo, si suele transportar objetos pesados en el maletero, la alineación deberá ser reajustada por un técnico calificado o en un concesionario.

Modelos con regulador de los faros

Usted mismo puede ajustar el ángulo de alineación de las luces de cruce.

➤ **Regulador de los faros*** P. 171

* No disponible en todos los modelos

- Asegúrese de que los objetos que haya en el suelo detrás de los asientos delanteros no puedan rodar debajo de los mismos.
 - Pueden impedir al conductor accionar los pedales o entorpecer el funcionamiento de los asientos.
- Todos los ocupantes del vehículo deben abrocharse el cinturón de seguridad.
 - 📌 **Abrochamiento del cinturón de seguridad** P. 41
- Asegúrese de que los indicadores del tablero de instrumentos se encienden al arrancar el vehículo y se apagan poco después.
 - Si se indica algún problema, el vehículo se debe inspeccionar siempre en un concesionario.
 - 📌 **Indicadores** P. 90

Límite de carga

Al cargar el equipaje, la capacidad máxima de carga es de 460 kg., éste valor incluye a los pasajeros y todo lo que lleva dentro del vehículo y en el techo.

📌 **Especificaciones** P. 386

📌 Límite de carga

⚠️ ADVERTENCIA

Una sobrecarga o una carga inadecuada puede afectar a la maniobrabilidad y estabilidad, y producir una colisión con resultado de lesiones o la muerte.

Cumpla todos los límites de carga u otras indicaciones de carga de este manual.

Su vehículo no está diseñado para remolcar un remolque. Si lo hace pueden anularse las garantías.

Arranque del motor

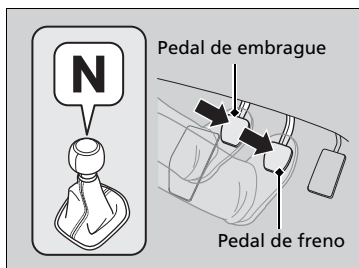
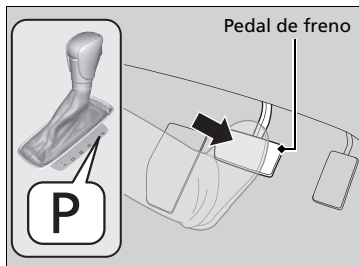
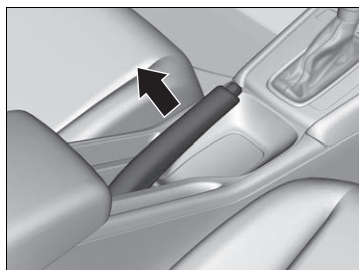

1. Asegúrese de que el freno de estacionamiento está aplicado.

Modelos con transmisión variable continua

2. Compruebe que la caja de cambios se encuentre en la posición **P** y, a continuación, pise el pedal de freno.

- ▶ Aunque es posible arrancar el vehículo en la posición **N**, resulta más seguro hacerlo en **P**.

Modelos con transmisión manual

2. Compruebe que la palanca de cambios está en la posición **N**. A continuación pise el pedal de freno con el pie derecho y el de embrague con el izquierdo.

- ▶ El pedal de embrague debe estar pisado a fondo para poder arrancar el motor.

▶▶ Arranque del motor

Mantenga pisado el pedal de freno firmemente al arrancar el motor.

Resulta más difícil arrancar el motor cuando la temperatura ambiente es baja; ocurre lo mismo a altitudes superiores a 2.400 metros debido a que el aire es menos denso.

Para arrancar el motor cuando la temperatura ambiente es baja, apague todos los accesorios eléctricos como las luces, el sistema de calefacción* y refrigeración*/el sistema de aire acondicionado* y el desempañador trasero para reducir el consumo de la batería.

Si el sonido del escape es anómalo o huele a gases de escape en el habitáculo, el vehículo debe inspeccionarse en un concesionario. Puede que el motor o el sistema de escape presenten algún problema.

Acerque el control a distancia de acceso sin llave al botón **ENGINE START/STOP** si la pila del control a distancia tiene poca carga.

- ▶ Si la pila del control a distancia de acceso sin llave se está agotando P. 345

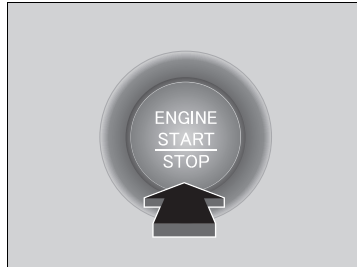

Todos los modelos

3. Pulse el botón **ENGINE START/STOP** sin pisar el pedal del acelerador.

Modelos diésel

- ▶ Si el indicador de bujías de incandescencia se enciende, mantenga pisado a fondo el pedal del embrague y espere que el indicador se apague.
El motor arranca automáticamente.

▶▶ Arranque del motor

Es posible que el motor no arranque si el control a distancia de acceso sin llave se encuentra bajo la influencia de ondas de radio potentes.

No mantenga pulsado el botón **ENGINE START/STOP** para arrancar el motor.

Si el motor no arranca, espere como mínimo 30 segundos antes de volver a intentarlo.

El sistema inmovilizador protege el vehículo contra el robo. Si se utiliza un dispositivo codificado incorrectamente, se desactiva el sistema de combustible del motor.

▶ **Sistema inmovilizador** P. 153

Modelos diésel

Si el motor no funciona correctamente o se cala debido a que no tiene combustible, desplace inmediatamente el vehículo hasta un lugar seguro y suministre al menos 10 litros. Al agotarse el combustible, entra aire en el sistema de combustible. Esto puede provocar un arranque lento del motor.

Si el motor no arranca en el primer intento, vuelva a intentarlo varias veces. Si el motor sigue sin arrancar, póngase en contacto con su concesionario.

■ Parada del motor

El motor se puede apagar una vez que el vehículo está detenido completamente.

Modelos diésel

Haga marchar el motor durante 10 segundos antes de apagar el motor.

Modelos con transmisión variable continua

1. Coloque la caja de cambios en **[P]**.
2. Pulse el botón **ENGINE START/STOP**.

Modelos con transmisión manual

- Si la palanca de cambios está en **[N]**, pulse el botón **ENGINE START/STOP**.
- Si la palanca de cambios está en una posición distinta a **[N]**, pise el pedal del embrague y después pulse el botón **ENGINE START/STOP**.

»» Parada del motor

Modelos diésel

Cuando la temperatura ambiente es extremadamente baja, la potencia pico del motor puede restringirse al arrancar el motor. Esto es para ayudar el flujo del combustible en el funcionamiento normal del motor.

Modelos diésel

Para una lubricación adecuada, el motor no debe superar la velocidad del ralentí hasta que se apague el indicador de presión de aceite baja* o desaparezca el mensaje de advertencia de presión de aceite baja*. Evite acelerar bruscamente o forzar el motor antes de que se alcance la temperatura normal de funcionamiento.

Arranque remoto del motor*

Puede arrancar el motor de forma remota mediante el control a distancia de acceso sin llave.

Para arrancar el motor

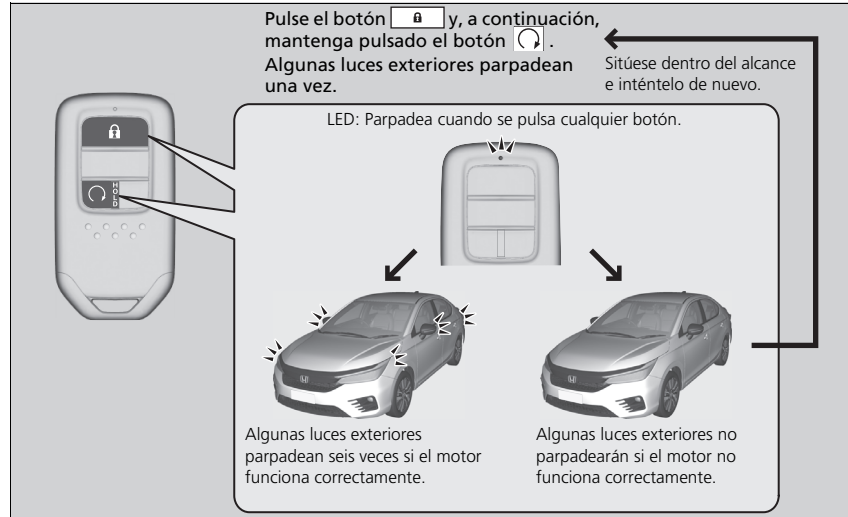

Cuando se arranca de forma remota, el motor se apaga automáticamente tras 10 minutos en ralentí o si no se ha pisado el pedal de freno a la vez que se ha pulsado el botón **ENGINE START/STOP**.

Para ampliar el tiempo de funcionamiento otros 10 minutos durante el primer funcionamiento, pulse el botón y después mantenga pulsado el botón .

- ▶ Algunas luces exteriores parpadean seis veces si la solicitud de extensión de 10 minutos se ha transmitido correctamente.

Arranque remoto del motor*

ADVERTENCIA

Los gases de escape del motor contienen monóxido de carbono tóxico.

Respirar el monóxido de carbono puede ser mortal o provocar la pérdida de conocimiento.

No utilice nunca el arranque remoto del motor cuando el vehículo esté estacionado en una cochera en otra zona con ventilación limitada.

El arranque remoto del motor puede infringir las leyes locales.

Antes de utilizar el arranque remoto del motor, verifique las leyes locales.

Si hay edificios y obstáculos entre el vehículo y el control a distancia, se reducirá la cobertura.

El alcance puede ser menor si el vehículo está en marcha. Esta distancia puede variar por interferencias eléctricas externas.

El motor puede no arrancar mediante el arranque remoto si:

- Ha desactivado el arranque remoto del motor mediante la interfaz de información del conductor*.

⚙ Ajustes P. 119

- El modo de alimentación no está en VEHÍCULO APAGADO (BLOQUEO).
- La marcha seleccionada se encuentra en una posición distinta de .
- El cofre está abierto o cualquier puerta o el maletero están desbloqueados.

■ Para detener el motor

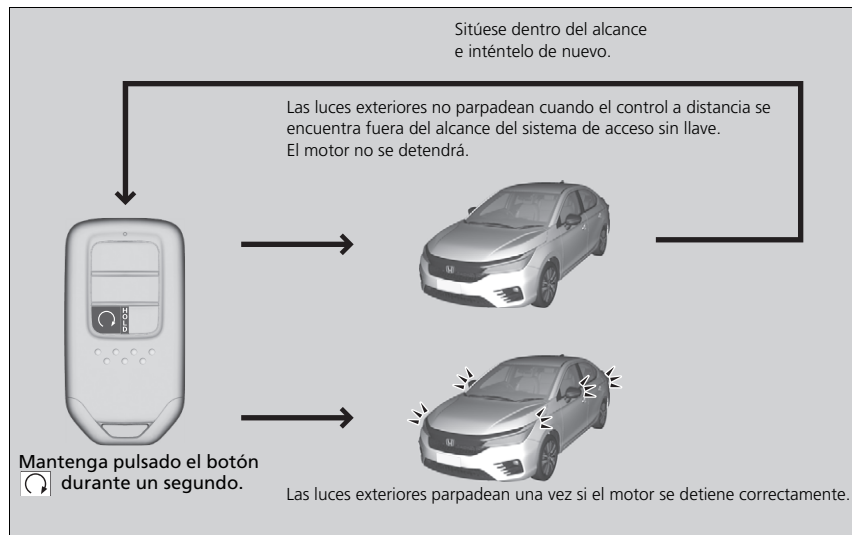

► Arranque remoto del motor*

- Ya ha utilizado el control a distancia dos veces para arrancar el motor.
- Hay otro control a distancia de acceso sin llave registrado dentro del vehículo.
- Hay un fallo en la antena.
- La puerta se desbloquea con la llave integrada.
- La presión de aceite del motor es baja.
- La temperatura del refrigerante del motor es extremadamente alta.
- La unidad telemática no funciona correctamente*.
- La alarma del sistema de seguridad no está establecida.

El motor puede detenerse mientras está en marcha si:

- No arranca el vehículo antes de transcurridos 10 minutos de arrancar el motor con el control a distancia.
- El motor se detiene con el control a distancia.
- La alarma del sistema de seguridad no está establecida.
- La puerta se desbloquea con la llave integrada.
- El cofre está abierto o cualquier puerta o el maletero están desbloqueados.
- Pulse el botón de liberación de la palanca de cambios.
- La temperatura del refrigerante del motor es extremadamente alta.
- La carga de la batería es baja.
- La presión de aceite del motor es baja.
- El indicador de averías se enciende si hay un problema con los sistemas de control de emisiones.

☒ Arranque remoto del motor*

Mientras que el motor está en marcha, el interior del vehículo se preconditiona automáticamente.

Si en el exterior hace calor:

- El sistema de aire acondicionado* se activa en modo de recirculación.

Si en el exterior hace frío:

- El desempañador se activa a una temperatura moderadamente caliente.
- Se activa el desempañador trasero.

* No disponible en todos los modelos

■ Inicio de la marcha

Modelos con transmisión variable continua

Cuando el motor se ha arrancado mediante el control a distancia de acceso sin llave*

1. Mantenga pisado el pedal de freno y pulse el botón **ENGINE START/STOP**.
Cuando se ha arrancado el motor de cualquier modo
2. Sin dejar de pisar el pedal de freno con el pie derecho, suelte el freno de estacionamiento.
Compruebe que se haya apagado el indicador del sistema de frenos y del freno de estacionamiento.
➔ **Freno de estacionamiento** P. 246
3. Se coloca la palanca de cambios en la posición **D**. Seleccione **R** para dar marcha atrás.
4. Suelte poco a poco el pedal de freno y pise con suavidad el pedal del acelerador para iniciar la marcha.

■ Sistema de asistencia de arranque en pendiente

El sistema de asistencia de arranque en pendiente mantiene el freno acoplado brevemente para ayudar a impedir que el vehículo ruede cuesta abajo en una pendiente al pasar el pie del pedal de freno al pedal del acelerador.

Modelos con transmisión manual

Pise el pedal de embrague y cambie a una de las marchas de avance cuando circule cuesta arriba, o a la posición **R** cuando lo haga cuesta abajo. A continuación, suelte el pedal de freno.

Modelos con transmisión variable continua

Cambie a **D** o **S** al subir una pendiente, o a **R** al bajarla, y suelte el pedal de freno.

»» Inicio de la marcha

Cuando el motor se ha arrancado mediante el control a distancia de acceso sin llave*

El motor se detiene al cambiar de **P** antes de pulsarse el botón **ENGINE START/STOP**. Siga el paso 1 al empezar a conducir.

»» Sistema de asistencia de arranque en pendiente

Es posible que el sistema de asistencia de arranque en pendiente no pueda impedir que el vehículo ruede cuesta abajo en pendientes muy inclinadas o deslizantes, y tampoco funcionará en pendientes muy poco inclinadas.

El sistema de asistencia de arranque en pendiente funciona incluso con el VSA desconectado.

El sistema de asistencia de arranque en pendiente no sustituye al freno de estacionamiento.

Precauciones durante la conducción

Con niebla

La visibilidad llega a ser escasa con niebla. Cuando conduzca, encienda las luces de cruce incluso durante el día. Reduzca, utilizando la línea central de la carretera, las barandillas y las luces traseras del vehículo que tiene delante como guía de conducción.

Con fuerte viento

Si una fuerte racha de viento lateral desvía su vehículo mientras conduce, sostenga firmemente el volante. Desacelere lentamente el vehículo y manténgalo en el centro de la carretera. Tenga cuidado con las ráfagas de viento, especialmente cuando el vehículo sale de un túnel, al conducir sobre puente, en la orilla de un río y a través de un área abierta como una presa, y al adelantar a un camión grande.

Con lluvia

La carretera es resbaladiza cuando llueve. Evite un frenado intenso, una aceleración rápida, cambios bruscos de dirección y sea más cauteloso al conducir. Es probable que note el fenómeno de aquaplaning si está conduciendo por una carretera llena de baches con charcos. No circule en lugares con mucha agua y por carreteras inundadas. Pueden resultar dañados el motor o la unidad motriz, o bien puede producirse una avería en los componentes eléctricos.

Precauciones durante la conducción

PRECAUCIÓN: No conduzca sobre una carretera inundada de agua. Si se conduce a través de determinada profundidad de agua el motor resultará dañado y el equipo eléctrico y el vehículo resultarán averiados.

AVISO

No accione la palanca de cambios mientras pisa el pedal del acelerador. La caja de cambios podría resultar dañada.

AVISO

Si el volante se gira repetidamente a una velocidad extremadamente baja, o se mantiene girado a tope a izquierda o derecha durante algunos segundos, el sistema de dirección asistida eléctrica (EPS) se calienta. El sistema entra en modo de protección y reduce su rendimiento. La rigidez del volante aumenta progresivamente. Una vez que se enfría el sistema, el sistema EPS vuelve a funcionar. Si se repiten estas condiciones de funcionamiento, se puede acabar dañando el sistema.

Si la modalidad de alimentación se pasa a ACCESORIOS mientras se conduce, el motor se parará y se desactivarán todas las funciones de asistencia a la dirección y al frenado, por lo que resultará difícil controlar el vehículo.

No seleccione **[N]** durante la conducción, ya que perderá rendimiento de frenado (y aceleración).

■ Otras precauciones

Si se produce un fuerte impacto con algún objeto debajo del vehículo, deténgase en un lugar seguro. Compruebe los bajos del vehículo para ver si se han producido daños y si hay fugas de líquido.

Transmisión variable continua*

■ Avance lento

Cuando el motor funciona a una velocidad de ralentí más alta, el avance lento aumenta. Mantenga el pedal del freno bien pisado con el vehículo parado.

■ Cambio forzado

Si pisa rápidamente el pedal del acelerador mientras conduce cuesta arriba es posible que la caja de cambios cambie a una relación inferior, lo que hará que aumente inesperadamente la velocidad del vehículo. Pise con cuidado el pedal del acelerador, especialmente en carreteras con el piso resbaladizo y en las curvas.

» Precauciones durante la conducción

Durante los primeros 1.000 km del vehículo, evite acelerar bruscamente o pisar a tope el pedal del acelerador para evitar dañar el motor o la transmisión.

Evite frenadas fuertes durante los primeros 300 km. Esta recomendación también se debe seguir siempre que se sustituyan las pastillas de freno.

» Con lluvia

Tenga cuidado cuando se produzca aquaplaning. Cuando se conduce por una carretera cubierta con agua a una velocidad excesiva, se crea una capa de agua entre los neumáticos y la superficie de la carretera. Si se produce, el vehículo no puede responder para controlar por ejemplo, el volante o el frenado.

Desacelere lentamente cuando efectúe el cambio descendente. Si la carretera está resbaladiza, el freno motor repentino puede hacer que los neumáticos patinen.

Modelos con transmisión variable continua

Cambios

Cambie la posición de la palanca de cambios en función de las necesidades de conducción.

■ Posiciones de la palanca de cambios

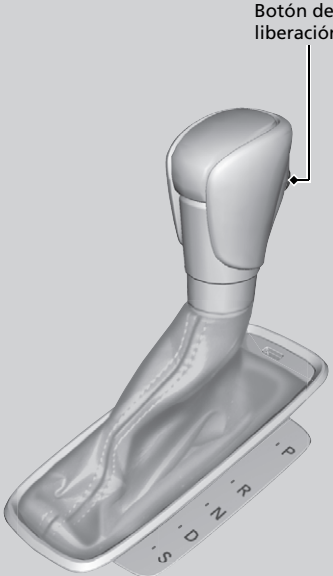

Botón de liberación

P **Estacionamiento**
Se utiliza al aparcarse o antes de apagar o de arrancar el motor

R **Marcha atrás**
Se utiliza al dar marcha atrás

N **Punto muerto**
La caja de cambios no queda bloqueada

D **Directa**
Se utiliza:

- Para la conducción normal

Modelos con paletas de cambio

- Al circular temporalmente en modo de cambio manual de 7 velocidades

S **Directa (S)**
Se utiliza:

Modelos sin paletas de cambio

- Para una mejor aceleración
- Al subir y bajar pendientes

Modelos con paletas de cambio

- Para una mejor aceleración
- Al subir y bajar pendientes
- Cuando se conduce en el modo de cambio manual de 7 velocidades

CONTINUA

▣ Posiciones de la palanca de cambios

No puede cambiar el modo de alimentación de CONTACTO a VEHÍCULO APAGADO (BLOQUEO) a menos que la palanca de cambios esté en la posición **P**.

El vehículo puede desplazarse hacia delante levemente incluso en la posición **N** cuando el motor está frío. Pise el pedal de freno firmemente y, si es necesario, aplique el freno de estacionamiento.

Funcionamiento de la palanca de cambios

Modelos con interfaz de información del conductor

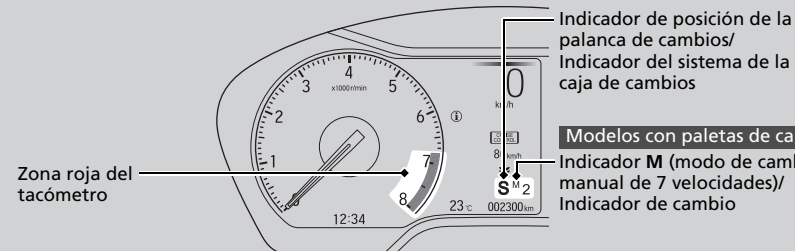

Modelos con pantalla de información

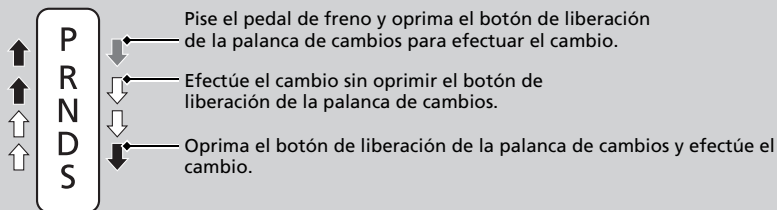
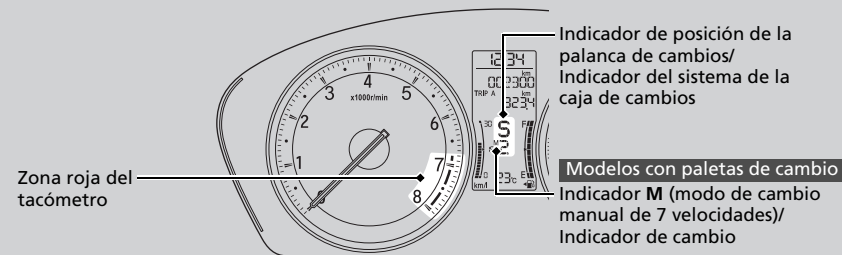

Funcionamiento de la palanca de cambios

AVISO

Cuando vaya a mover la palanca de cambios de **D** a **R** y viceversa, deténgase por completo y mantenga pisado el pedal de freno.

Si acciona la palanca de cambios antes de que el vehículo se haya detenido por completo, la caja de cambios puede resultar dañada.

Utilice el indicador de posición de la palanca de cambios para comprobar la posición de la palanca antes de iniciar la marcha.

Si el indicador de posición de la palanca de cambios parpadea durante la conducción, en cualquier posición del cambio, hay un problema con la transmisión.

Evite acelerar bruscamente y lleve el vehículo a un concesionario para que inspeccionen la caja de cambios lo antes posible.

La alimentación de combustible puede cortarse si conduce a regímenes del motor que se encuentren dentro o más allá de la zona roja del cuentarrevoluciones (límite del régimen del motor). Si esto sucede, puede que note una ligera sacudida.

Puede que no sea posible accionar la palanca de cambios si se pisa el pedal de freno mientras el botón de liberación de la palanca está pulsado.

Pise el pedal de freno primero.

Al cambiar las posiciones de la palanca de cambios en temperaturas extremadamente bajas (-30°C), puede haber un ligero retardo hasta que aparece la posición de la palanca de cambios. Confirme siempre que la posición de la palanca de cambios es correcta antes de seguir manejando.

Modelos con paletas de cambio**Modo de cambio manual de 7 velocidades**

Utilice las paletas de cambio para cambiar entre 1ª y 7ª velocidad sin retirar las manos del volante. La caja de cambios pasa al modo de cambio manual de 7 velocidades al tirar de una paleta de cambio mientras se conduce. Este modo es útil cuando se necesita utilizar el freno motor.

■ Cuando la palanca de cambios está en **[D]:**

El modo de cambio pasa temporalmente al modo de cambio manual de 7 velocidades y el número se muestra en el indicador de cambio.

El modo de cambio manual de 7 velocidades se cancela automáticamente si se acelera o circula a velocidad constante, y se apaga el número del indicador de cambio.

Puede cancelar este modo jalando de la paleta de cambio **[+]** durante unos segundos.

El modo de cambio manual de 7 velocidades es especialmente útil al reducir la velocidad del vehículo temporalmente antes de hacer un giro.

■ Cuando la palanca de cambios está en **[S]:**

El modo de cambio pasa a modo de cambio manual de 7 velocidades. El indicador **M** y el número de la velocidad se muestran en el indicador de cambio. A medida que la velocidad del vehículo se reduce, la caja de cambios realiza cambios descendentes de forma automática en consecuencia. Cuando el vehículo se detiene, realiza automáticamente un cambio descendente hasta 1ª.

Si la velocidad del vehículo aumenta y la velocidad el motor se aproxima a la zona roja del cuentarrevoluciones, la caja de cambios realiza un cambio ascendente automáticamente.

Para cancelar el modo de cambio manual de 7 velocidades, mueva la palanca de cambios de **[S]** a **[D]**. Cuando se cancela el modo de cambio manual de 7 velocidades, se apagan el indicador **M** y el indicador de cambio.

Modelos con paletas de cambio

Funcionamiento del modo de cambio manual de 7 velocidades

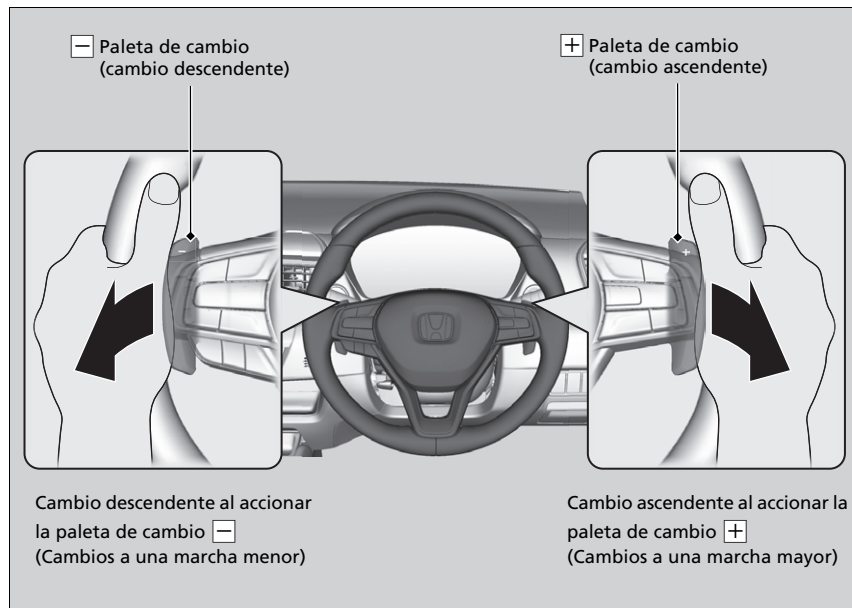

⌘ Funcionamiento del modo de cambio manual de 7 velocidades

En el modo de cambio manual de 7 velocidades, la caja de cambios realiza cambios ascendentes o descendentes al accionar cualquiera de las paletas de cambio en las condiciones siguientes:

Cambio ascendente: La velocidad del motor alcanza el umbral más bajo de la posición de velocidad más alta.

Cambio descendente: La velocidad del motor alcanza el umbral más alto de la posición de velocidad más baja.

Cuando la velocidad del motor se aproxima a la zona roja del cuentarrevoluciones, la caja de cambios realiza un cambio ascendente automáticamente.

Cuando la velocidad del motor alcanza el umbral más bajo de la posición de velocidad seleccionada, la caja de cambios realiza un cambio descendente de forma automática.

El accionamiento de las paletas de cambio en superficies resbaladizas puede provocar que los neumáticos se bloqueen. En tal caso, el modo de cambio manual de 7 velocidades se cancela y regresa al modo de conducción normal D.

Cada vez que se acciona una palanca de cambio, se efectúa un único cambio de velocidad.

Para cambiar de forma continua, suelte la palanca de cambio antes de volver a tirar de ella para cambiar a la siguiente velocidad.

El indicador de la palanca de cambios parpadea cuando no se puede realizar un cambio ascendente ni descendente. Indica que la velocidad del vehículo no se encuentra en el rango de cambio de velocidades permitido.

Acelere o desacelere un poco para efectuar el cambio ascendente o descendente, respectivamente, mientras parpadee el indicador.

Modelos con transmisión manual

Cambios

Funcionamiento de la palanca de cambios

Pise a fondo el pedal de embrague para accionar la palanca de cambios y cambiar de marcha, y a continuación suelte el pedal lentamente.

Pise el pedal del embrague y espere unos segundos antes de cambiar a **R** o cambie a una de las marchas de avance durante unos instantes. De este modo se detienen los piñones para que no rechinen.

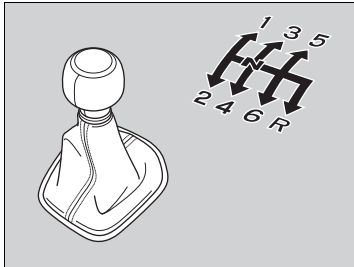

Cuando no esté cambiando de marcha, no apoye el pie sobre el pedal del embrague. Esto puede acelerar el desgaste del embrague.

⌘ Cambios

AVISO

No cambie a **R** antes de que el vehículo se detenga por completo.

Si cambia a **R** antes de detenerse, la caja de cambios puede resultar dañada.

AVISO

Antes de efectuar un cambio descendente, asegúrese de que el régimen del motor no vaya a entrar en la zona roja del cuentarrevoluciones. Si así ocurre, puede dañarse gravemente el motor.

Si supera la velocidad máxima para la marcha seleccionada, el régimen del motor entrará en la zona roja del cuentarrevoluciones. Si esto sucede, puede que note una ligera sacudida.

■ Bloqueo de marcha atrás

La caja de cambios manual dispone de un mecanismo de bloqueo que impide cambiar involuntariamente a **R** desde una marcha de avance mientras el vehículo está circulando por encima de una determinada velocidad.

Si no puede cambiar a **R** cuando el vehículo está parado, realice lo siguiente:

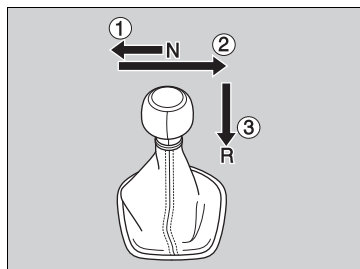

1. Pise el pedal de embrague, mueva la palanca de cambios hacia la izquierda hasta el tope y cambie a **R**.
2. Si sigue sin poder cambiar a **R**, aplique el freno de estacionamiento y pase el modo de alimentación a ACCESORIOS o VEHÍCULO APAGADO (BLOQUEO).
3. Pise el pedal de embrague y cambie a **R**.
4. Mantenga pisado el pedal de embrague y arranque el motor.

Si necesita repetir este procedimiento reiteradamente, el vehículo se deberá inspeccionar en un concesionario.

Modo ECON*

Modelos con interfaz de información del conductor

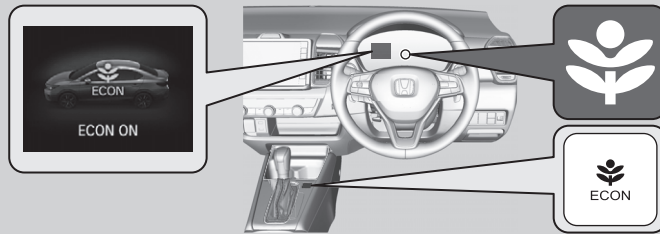

Modelos con pantalla de información

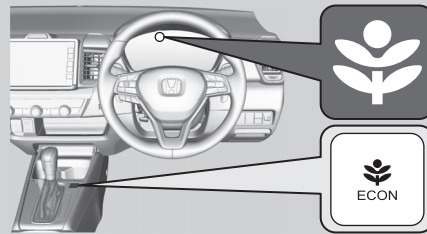

El botón **ECON** activa y desactiva el modo ECON.

El modo ECON contribuye a mejorar el consumo de combustible ajustando el rendimiento del motor, la caja de cambios, el sistema de calefacción* y refrigeración*/sistema de aire acondicionado*.

Modo ECON*

En el modo ECON, el sistema de calefacción* y refrigeración*/sistema de aire acondicionado* presenta mayores fluctuaciones de temperatura.

Es posible que no pueda cambiarse el modo bajo ciertas condiciones de conducción. Si hay que cambiar el modo, reduzca la velocidad o la velocidad de intersección.

Modelos con interfaz de información del conductor

Este mensaje también aparece si intenta cambiar de modo cuando hay un fallo en el sistema del vehículo.

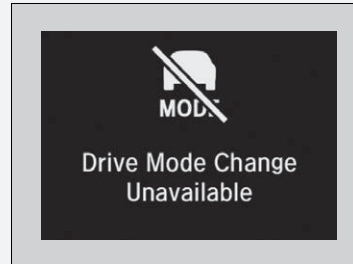

* No disponible en todos los modelos

Control de cruce*

Permite mantener una velocidad constante sin que haga falta tener el pedal del acelerador pisado. Utilice el control de cruce en autopistas por donde pueda viajar a velocidad constante sin necesidad apenas de acelerar o desacelerar.

» Control de cruce*

ADVERTENCIA

Si el control de cruce se usa incorrectamente, se puede provocar un accidente.

Utilice el control de cruce sólo cuando viaje por autopistas con buen tiempo.

Puede que no sea posible mantener una velocidad constante al conducir cuesta arriba o cuesta abajo.

Si no se va a utilizar el control de cruce:
Desactive el control de cruce pulsando el botón **CRUISE**.

Modelos con transmisión manual

Cuando disminuya la velocidad del motor, intente seleccionar una marcha inferior.

Puede mantener la velocidad establecida si cambia de marcha dentro de cinco segundos.

Modelos con modo ECON

En el modo ECON, puede que se tarde algo más de tiempo en acelerar para mantener la velocidad establecida.

Cuándo utilizarlo

- Velocidad del vehículo para el control de crucero:
Velocidad deseada a partir de aproximadamente 40 km/h~

Mantenga siempre la distancia adecuada entre su vehículo y el que le precede.

Modelos con transmisión variable continua

- Posiciones del cambio para el control de crucero:
En **D** o **S**



Modelos con transmisión manual

- Posiciones del cambio para el control de crucero:
En **2** o una marcha más alta

Cómo utilizarlo

Modelos con pantalla de información

CRUISE MAIN está encendido en el tablero de instrumentos.
El control de crucero está listo para su uso.

- Pulse el botón **CRUISE** del volante.

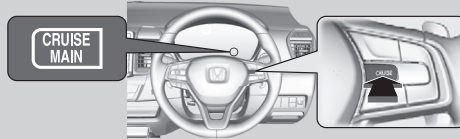

Modelos con interfaz de información del conductor

Aparece **CRUISE MAIN** en la interfaz de información del conductor.
El control de crucero está listo para su uso.

- Pulse el botón **CRUISE** del volante.

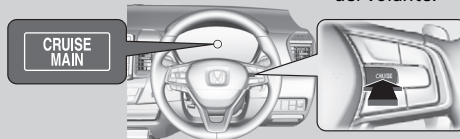

■ Programación de la velocidad del vehículo

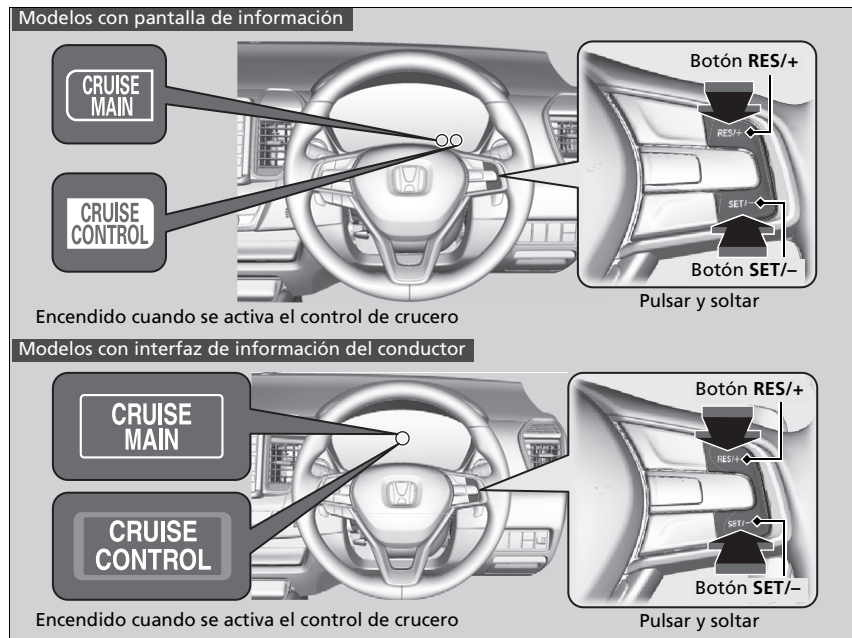

Levante el pie del pedal y pulse el botón **RES/+** o **SET/-** cuando alcance la velocidad deseada.

Cuando suelte el botón **RES/+** o **SET/-**, la velocidad quedará programada y se activará el control de cruce. El indicador **CRUISE CONTROL** se enciende.

■ Ajuste de la velocidad del vehículo

Aumente o reduzca la velocidad del vehículo utilizando los botones **RES/+** o **SET/-** del volante.

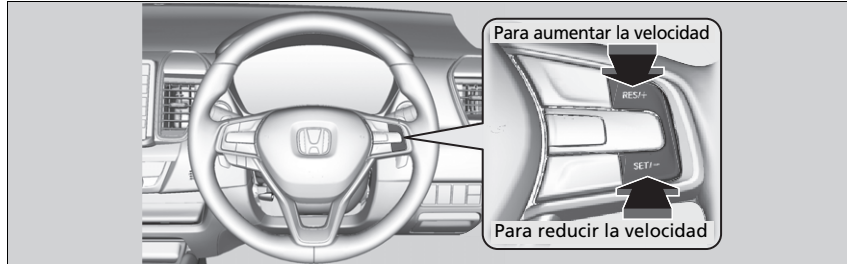

- Cada vez que pulsa el botón, la velocidad del vehículo aumenta o disminuye aproximadamente 1,6 km/h.
- Si mantiene el botón pulsado, la velocidad del vehículo aumenta o disminuye hasta que se suelta. Esta velocidad queda programada.

▣ Ajuste de la velocidad del vehículo

Puede programar la velocidad del vehículo utilizando el botón **SET/-** del volante, tras ajustar la velocidad con los pedales del acelerador y del freno.

■ Cancelación

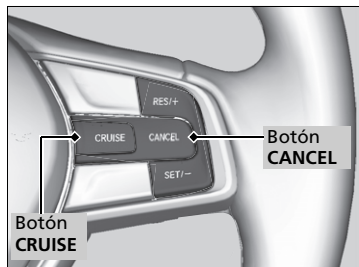

Para cancelar el control de crucero, realice cualquiera de las siguientes acciones:

- Pulse el botón **CANCEL**.
- Pulse el botón **CRUISE**.
- Pise el pedal de freno.

Modelos con transmisión manual

- Pise el pedal del embrague durante cinco segundos o más.

El indicador **CRUISE CONTROL** se apaga.

» Cancelación

Modelos con interfaz de información del conductor

Reactivación de la velocidad programada previamente:

Tras haber cancelado el control de crucero, puede activarlo con la última velocidad programada que se mostró en la interfaz de información del conductor (en gris) pulsando el botón **RES/+** a la vez que conduce a una velocidad mínima de 40 km/h.

Al desactivar el control de crucero pulsando el botón **CANCEL** o pisando el pedal de freno, la última velocidad programada se muestra en gris en la interfaz de información del conductor.

Al pulsar el botón **RES/+**, el control de crucero se activa con la velocidad mostrada.

A continuación, cuando el indicador **CRUISE CONTROL** aparece y pulsa el botón **RES/+** sin que se muestre la última velocidad programada (en gris), la velocidad actual del vehículo se programa igual que si se pulsara el botón **SET/-**.

Última velocidad programada (gris)

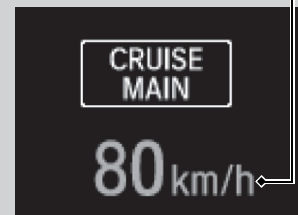

» Cancelación

Modelos con pantalla de información

Reactivación de la velocidad programada previamente:
Después de haber cancelado el control de crucero, se puede reactivar la velocidad programada previamente pulsando el botón **RES/+** mientras se conduce a una velocidad de 40 km/h o superior.

Todos los modelos

No se puede programar ni reactivar la velocidad en las siguientes situaciones:

- Cuando la velocidad del vehículo es inferior a 40 km/h
- Cuando el botón **CRUISE** está desactivado

A velocidades del vehículo de 35 km/h o menos, el control de crucero se cancela automáticamente.

Sistema auxiliar de estabilidad del vehículo (VSA)

El VSA ayuda a estabilizar el vehículo en las curvas si el vehículo gira más o menos de lo previsto. También contribuye a mantener la tracción sobre superficies deslizantes. Lo hace regulando la potencia del motor y aplicando los frenos de forma selectiva.

Funcionamiento del VSA



Cuando se activa el VSA, puede que note que el motor no responde al acelerador. Es posible que también note algo de ruido procedente del sistema de freno hidráulico. También verá parpadear el indicador.

►► Sistema auxiliar de estabilidad del vehículo (VSA)

Es posible que el VSA no funcione correctamente si se utilizan neumáticos de tipos y tamaños distintos. Asegúrese de utilizar neumáticos del mismo tipo y tamaño, y de que la presión de aire de los mismos sea la especificada.

Cuando el indicador del sistema VSA se enciende y permanece encendido durante la conducción, es posible que haya un problema con el sistema. Aunque puede que no llegue a interferir en la conducción normal, el vehículo deberá ser inspeccionado en un concesionario de inmediato.

El VSA no puede mejorar la estabilidad en todas las situaciones de conducción y no controla la totalidad del sistema de frenado. Todavía es necesario conducir y tomar las curvas a una velocidad adecuada a las condiciones y dejar siempre un margen de seguridad suficiente.

La función principal del sistema VSA se conoce generalmente como control de estabilidad electrónico (ESC). El sistema incluye también una función de control de tracción.

Los indicadores del sistema auxiliar de estabilidad del vehículo (VSA), desactivación del sistema auxiliar de estabilidad del vehículo (VSA) y presión baja de los neumáticos/sistema de advertencia de desinflado* podrían encenderse tras volver a conectar la batería. Conduzca una distancia corta a más de 20 km/h. El indicador debería apagarse. Si no lo hace, pida a un concesionario que revise el vehículo.

Activación y desactivación del VSA



Este botón se encuentra en el panel de controles del lado del conductor.

Para desactivar parcialmente la función/ características de VSA, mantenga pulsado hasta que escuche un aviso acústico.

El vehículo podrá frenar y tomar curvas con normalidad, pero la función de control de tracción será menos efectiva.

Para restablecer la funcionalidad y las características del sistema VSA, pulse el botón (VSA OFF) hasta que escuche una señal acústica.

El VSA se activa cada vez que arranca el motor, aunque lo hubiera desactivado la última vez que utilizó el vehículo.

☒ Sistema auxiliar de estabilidad del vehículo (VSA)

En ciertas situaciones poco frecuentes cuando el vehículo se atasca en barro poco profundo o nieve blanda, puede que resulte más fácil liberarlo desactivando temporalmente el VSA.

Cuando el botón (VSA OFF) está pulsado, la función del sistema de control de tracción pierde eficacia. Esto permite que las ruedas giren con mayor libertad a baja velocidad. Únicamente debe intentar liberar el vehículo con el VSA desactivado si no es capaz de liberarlo con el VSA activado.

Inmediatamente después de liberar el vehículo, asegúrese de activar el VSA de nuevo. No recomendamos conducir el vehículo con el sistema VSA desactivado.

Puede que se escuchen ruidos del motor procedentes del compartimento motor mientras se realizan las comprobaciones del sistema inmediatamente después de arrancar el motor o mientras conduce. Esto es normal.

Asistencia de maniobrabilidad ágil

Si es necesario, frena ligeramente las ruedas delanteras al girar el volante, y ayuda a mantener la estabilidad y el rendimiento en las curvas.

► Asistencia de maniobrabilidad ágil

La asistencia de maniobrabilidad ágil no puede mejorar la estabilidad en todas las situaciones de conducción. Todavía es necesario conducir y tomar las curvas a una velocidad adecuada a las condiciones y dejar siempre un margen de seguridad suficiente.

Cuando el indicador del sistema VSA se enciende y permanece encendido durante la conducción, la asistencia de maniobrabilidad ágil no se activa.

Puede oír un sonido proveniente del compartimento motor mientras la asistencia de maniobrabilidad ágil está activada. Esto es normal.

Sistema de advertencia de desinflado*

En lugar de medir directamente la presión en cada uno de los neumáticos, el sistema de advertencia de desinflado de este vehículo supervisa y compara el radio de rodadura y las características de rotación de cada rueda y neumático mientras conduce para determinar si uno o más neumáticos están muy desinflados.

Modelos con interfaz de información del conductor



Esto provocará que se encienda el indicador de presión baja de los neumáticos/sistema de advertencia de desinflado y que aparezca un mensaje en la interfaz de información del conductor.

Modelos con pantalla de información



Si se produce esa situación, se encenderá el indicador de presión baja de los neumáticos/sistema de advertencia de desinflado.

► Sistema de advertencia de desinflado*

El sistema no controla los neumáticos al conducir a baja velocidad.

Condiciones como una temperatura ambiente baja o un cambio de altitud afectan directamente a la presión de los neumáticos y pueden hacer que el indicador de presión baja de neumáticos/sistema de aviso de desinflado se encienda.

Neumáticos inflados y presión revisada en:

- Clima cálido, se pueden desinflar en climas más fríos.
- Clima frío, pueden estar demasiado inflados en climas más cálidos.

El indicador de presión baja de neumáticos/sistema de aviso de desinflado no se encenderá si los neumáticos están demasiado inflados.

Es posible que el sistema de aviso de desinflado no funcione correctamente si se utilizan neumáticos de tipos y tamaños distintos.

Asegúrese de usar neumáticos del mismo tipo y tamaño.

► **Comprobación y servicio de los neumáticos** P. 309

El indicador de presión baja de neumáticos/sistema de aviso de desinflado puede activarse con demora o puede no encenderse:

- Cuando acelera, desacelera o gira el volante rápidamente.
- Al conducir en carreteras con nieve o deslizantes.
- Al utilizar cadenas*.

* No disponible en todos los modelos

» Sistema de advertencia de desinflado*

El indicador de presión baja de neumáticos/sistema de aviso de desinflado puede activarse en las siguientes condiciones:

- Se utiliza un neumático compacto de repuesto*.
- Al utilizar cadenas*.

Los indicadores del sistema auxiliar de estabilidad del vehículo (VSA), desactivación del sistema auxiliar de estabilidad del vehículo (VSA) y presión baja de los neumáticos/sistema de advertencia de desinflado* podrían encenderse tras volver a conectar la batería. Conduzca una distancia corta a más de 20 km/h. El indicador debería apagarse. Si no lo hace, pida a un concesionario que revise el vehículo.

Inicialización del sistema de advertencia de desinflado

Debe iniciar la inicialización del sistema de advertencia de desinflado cada vez que:

- Ajuste la presión de uno o más neumáticos.
- Gire los neumáticos.
- Remplace uno o más neumáticos.

Antes de inicializar el sistema de advertencia de desinflado:

- Fije la presión de los neumáticos en frío para los cuatro neumáticos.
➤ Comprobación de los neumáticos P. 309

Asegúrese de que:

- El vehículo está detenido por completo.

Modelos con transmisión variable continua

- La palanca de cambios esté en **P**.

Modelos con transmisión manual

- La palanca de cambios esté en **N**.

Todos los modelos

- El modo de alimentación se encuentra en la posición de CONTACTO.

⌘ Inicialización del sistema de advertencia de desinflado

El sistema de advertencia de desinflado no se puede inicializar si hay instalado un neumático compacto de repuesto*.

El proceso de inicialización requiere aproximadamente 30 minutos de conducción acumulados a velocidades entre 40–100 km/h.

Durante este periodo, si se enciende el motor y el vehículo no se mueve en un plazo de 45 segundos, puede advertir que el indicador de presión baja de los neumáticos/sistema de advertencia de desinflado se enciende brevemente. Esto es normal e indica que el proceso de inicialización aún no se ha completado.

Si están colocadas las cadenas*, quítelas antes de inicializar el sistema de aviso de desinflado.

Si el indicador de presión baja de los neumáticos/sistema de advertencia de desinflado se enciende incluso cuando están montados los neumáticos normales especificados con un inflado correcto, haga que revisen el vehículo en un concesionario.

Se recomienda que los neumáticos se sustituyan por la misma marca, modelo y tamaño que los originales. Consulte esta información con su concesionario.

* No disponible en todos los modelos

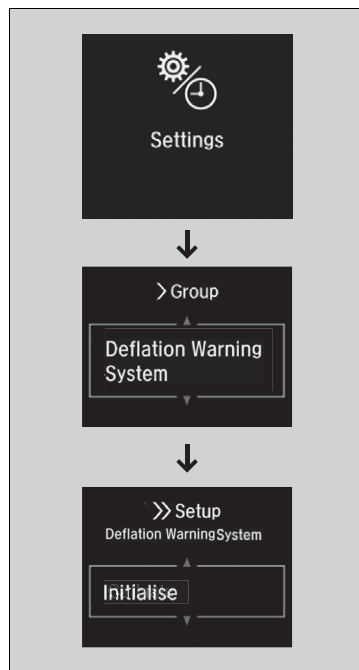

Modelos con interfaz de información del conductor

Puede inicializar el sistema desde las funciones personalizadas de la interfaz de información del conductor.

1. Pulse el botón (inicio).
 2. Gire la rueda de selección izquierda para seleccionar y, a continuación, pulse la rueda de selección izquierda.
 - aparece en la pantalla.
 3. Gire la rueda de selección izquierda para seleccionar **Deflation Warning System** y, a continuación, pulse la rueda de selección izquierda.
 - La pantalla cambia a la pantalla de configuración de personalización, donde puede seleccionar **Cancel** o **Initialise**.
 4. Gire la rueda de selección izquierda para seleccionar **Initialise** y, a continuación, pulse la rueda de selección izquierda.
 - Aparece la pantalla **Completed** y, a continuación, la pantalla vuelve al menú de personalización.
- Si aparece el mensaje **Failed**, repita los pasos 3 – 4.
 - El proceso de inicialización termina automáticamente.

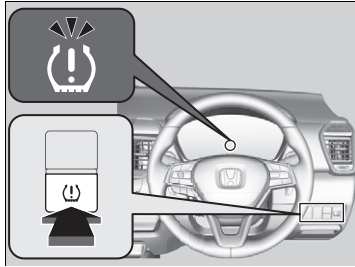

Modelos con pantalla de información

Mantenga pulsado el botón del sistema de advertencia de desinflado hasta que el indicador de presión baja de los neumáticos/sistema de advertencia de desinflado parpadee dos veces, lo que indica que se ha iniciado el proceso de inicialización.

- Si el indicador de presión de los neumáticos baja/sistema de advertencia de desinflado no parpadea, confirme las condiciones anteriores y mantenga pulsado de nuevo el botón del sistema de advertencia de desinflado.
- El proceso de inicialización termina automáticamente.

Sistema de frenos

■ Freno de estacionamiento

Utilice el freno de estacionamiento para mantener el vehículo parado cuando está estacionado.

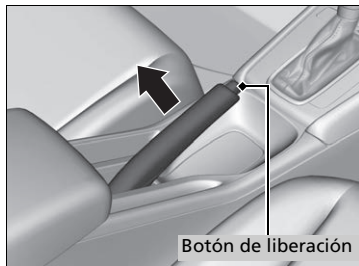

Aplicación:

Tire de la palanca hacia arriba hasta el tope sin pulsar el botón de liberación.

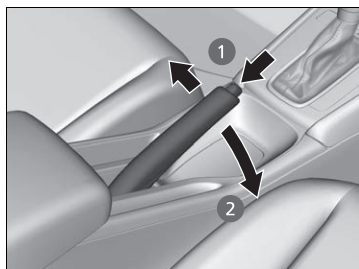

Libерación:

1. Tire un poco de la palanca y mantenga pulsado el botón de liberación.
2. Baje la palanca del todo y suelte el botón.

☒ Freno de estacionamiento

AVISO

Suelte el freno de estacionamiento por completo antes de iniciar la marcha. El eje y los frenos traseros pueden resultar dañados si conduce con el freno de estacionamiento aplicado.

Si inicia la marcha sin haber liberado por completo el freno de estacionamiento, sonará un aviso acústico como advertencia y aparecerá el mensaje **Release Parking Brake** en la interfaz de información del conductor*.

Aplice siempre el freno de estacionamiento cuando estacione el vehículo.

■ Freno de pie

El vehículo está equipado con frenos de disco en las ruedas delanteras y de tambor en las traseras. La asistencia al vacío ayuda a reducir el esfuerzo necesario para pisar el pedal de freno. El sistema de asistencia al frenado aumenta la fuerza de frenado aplicada cuando se pisa el pedal de freno con fuerza en una situación de emergencia. El sistema de frenos antibloqueo (ABS) ayuda a mantener el control de la dirección cuando se frena con mucha fuerza.

➤ **Sistema de asistencia al frenado** P. 249

➤ **Sistema de frenos antibloqueo (ABS)** P. 248

☒ Freno de pie

Compruebe los frenos después de haber conducido en lugares con mucha agua o por carreteras inundadas. Si es necesario, seque los frenos pisando ligeramente el pedal de freno varias veces.

Si escucha un ruido de fricción metálica continuo al aplicar los frenos, es necesario sustituir las pastillas de freno. El vehículo debe ser inspeccionado en un concesionario.

Si se utiliza el pedal de freno constantemente al bajar una pendiente prolongada se acumula calor, lo que reduce la eficacia de los frenos. Accione el frenado del motor. Para ello, retire el pie del pedal del acelerador y cambie a una posición de marcha inferior. En los modelos con transmisión manual, utilice una marcha inferior para que aumente el efecto de freno motor.

No apoye el pie en el pedal de freno mientras conduce, ya que se aplicarán los frenos ligeramente y esto provocará la pérdida de eficacia de los mismos con el tiempo, así como la reducción de la vida útil de las pastillas. Además, confundirá a los conductores que circulan por detrás.

Sistema de frenos antibloqueo (ABS)

■ ABS

Le ayuda a evitar que las ruedas se bloqueen y a mantener el control de la dirección accionando los frenos con mucha más rapidez de la que usted es capaz.

El sistema de distribución electrónica de la potencia de frenado (EBD), que forma parte del ABS, equilibra además la distribución de la potencia de frenado entre las ruedas delanteras y las traseras en función de la carga del vehículo.

No debe en ningún caso pisar repetidamente el pedal de freno. Para que el ABS haga el trabajo por usted, mantenga siempre una presión firme y constante en el pedal de freno. Esto se denomina en ocasiones “pisar con fuerza y controlar la dirección”.

■ Funcionamiento del ABS

El pedal de freno puede vibrar ligeramente cuando el ABS está en funcionamiento. Pise el pedal del freno y manténgalo pisado firmemente. Si el firme está seco, necesitará pisar el pedal de freno con mucha fuerza para que se active el ABS. Sin embargo, puede sentir que el ABS se activa de inmediato si intenta detener el vehículo cuando circula por nieve o hielo.

El ABS podría activarse al pisar el pedal de freno durante la conducción:

- Carreteras húmedas o cubiertas de nieve.
- Firmes asfaltados con piedra.
- Carreteras con superficies irregulares, como baches, grietas, zanjas, etc.

Si la velocidad del vehículo desciende por debajo de 10 km/h, el ABS deja de funcionar.

» Sistema de frenos antibloqueo (ABS)

AVISO

Es posible que el ABS no funcione correctamente si se utilizan neumáticos de tipos o tamaños incorrectos.

Si se enciende el indicador **ABS** durante la conducción, puede que exista algún problema en el sistema. Aunque el frenado normal no se verá afectado, existe la posibilidad de que no funcione el ABS. El vehículo se debe inspeccionar inmediatamente en un concesionario.

El ABS no está diseñado para reducir el tiempo ni la distancia necesarios para que se detenga el vehículo: Está diseñado para limitar el bloqueo del freno que puede producir que el automóvil patine y se pierda el control de la dirección.

En los casos siguientes, es posible que el vehículo necesite una distancia de frenado mayor que un vehículo sin ABS:

- Cuando se circula por carreteras de piso irregular o superficies en mal estado, por ejemplo con gravilla o nieve.
- Los neumáticos están equipados con cadenas*.

Podría observarse lo siguiente con el sistema ABS:

- Ruidos del motor procedentes del compartimento del motor cuando se aplican los frenos, o cuando se realizan las comprobaciones del sistema después de haberse arrancado el motor y mientras se acelera el vehículo.
- El pedal de freno o la carrocería vibran cuando se activa el ABS.

Estas vibraciones y ruidos son normales en los sistemas ABS y no son causa de preocupación.

Sistema de asistencia al frenado

Está diseñado para prestar asistencia al conductor mediante la generación de una mayor fuerza de frenado cuando pisa el pedal de freno con fuerza en un frenado de emergencia.

■ Funcionamiento del sistema de asistencia al frenado

Pise el pedal de freno firmemente para obtener un frenado más potente.

Cuando se activa la asistencia al frenado, es posible que el pedal vibre un poco y que se escuche un ruido que indica su funcionamiento. Esto es normal. Siga manteniendo pisado el pedal de freno firmemente.

Excepto modelos de México

Señal de alto de emergencia

Se activa al realizar una frenada brusca cuando se circula a 60 km/h o más para advertir a los conductores que se encuentran detrás de la frenada repentina mediante el parpadeo rápido de las luces de emergencia. Esto puede ayudar a alertar a los conductores que se encuentran detrás para que tomen las medidas adecuadas para evitar una posible colisión con el vehículo.

■ Cuando el sistema se activa:

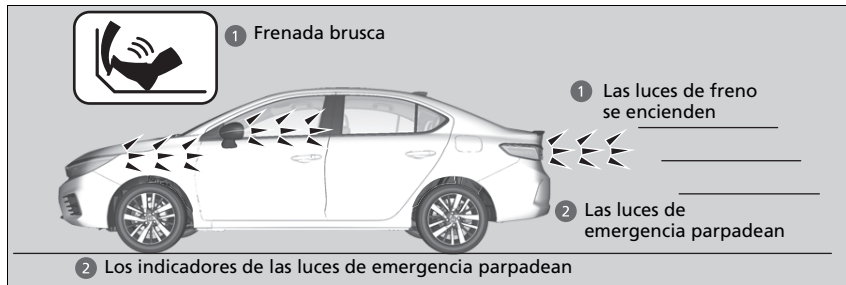

Las luces de emergencia dejan de parpadear cuando:

- Suelta el pedal de freno.
- Se desactiva el ABS.
- La velocidad de desaceleración del vehículo se modera.
- Oprime el botón de las luces de emergencia.

» Señal de alto de emergencia

La señal de alto de emergencia no es un sistema que puede evitar una posible colisión en la parte trasera provocada por una frenada brusca. Hace parpadear las luces de emergencia cuando se produce una frenada brusca. Siempre se recomienda evitar la frenada brusca a menos que sea absolutamente necesario.

La señal de alto de emergencia no se activa cuando el botón de las luces de emergencia está oprimido.

Si el ABS deja de funcionar un cierto tiempo durante la frenada, la señal de parada de emergencia puede no activarse.

Con el vehículo parado

1. Pise el pedal de freno firmemente.
2. Aplique el freno de estacionamiento.

Modelos con transmisión variable continua

3. Mueva la palanca de cambios a **P**.

Modelos con transmisión manual

3. Mueva la palanca de cambios a **1** o **R**.

Modelos diésel

4. Mantenga el motor a ralentí durante unos 10 segundos.

Todos los modelos

5. Apague el motor.

Aplique siempre el freno de mano con firmeza, en particular si está estacionado en una pendiente.

Estacionamiento del vehículo

Modelos con transmisión variable continua

⚠ ADVERTENCIA

El vehículo puede moverse si se deja desatendido sin confirmar que la caja de cambios se encuentra en Estacionamiento.

Un vehículo moviéndose solo podría provocar un accidente y causar lesiones graves o mortales.

Mantenga siempre el pie en el pedal del freno hasta que haya confirmado que aparece **P** en el indicador de posición de la palanca de cambios.

No estacione el vehículo cerca de objetos inflamables como por ejemplo hierba seca, aceite o madera. El calor procedente del escape puede provocar un incendio.

Modelos con transmisión variable continua

AVISO

Las siguientes acciones pueden dañar la caja de cambios:

- Pisar los pedales del acelerador y de freno al mismo tiempo.
- Pisar el pedal del acelerador para retener el vehículo cuando está mirando cuesta arriba.
- Cambiar a **P** antes de que el vehículo se detenga por completo.

» Estacionamiento del vehículo

Todos los modelos

Con temperaturas extremadamente frías, el freno de estacionamiento puede congelarse si se aplica. Si se prevén dichas temperaturas, no aplique el freno de estacionamiento pero, al estacionar en pendiente, gire las ruedas delanteras para que estén en contacto con el bordillo si el vehículo rueda por la pendiente o bloquee las ruedas para impedir que el vehículo se mueva. Si no toma ninguna de estas precauciones, el vehículo puede rodar de forma imprevista y provocar una colisión.

Modelos diésel

El motor en ralentí puede estar prohibido en algunos países. Consulte y respete la legislación de su país.

Sistema del sensor de estacionamiento*

Los sensores de las esquinas traseras* y los sensores centrales controlan los obstáculos que se encuentran detrás del vehículo, y el aviso acústico y la interfaz de información del conductor* proporcionan información aproximada sobre la distancia entre el vehículo y el obstáculo.

■ Ubicación y rango del sensor

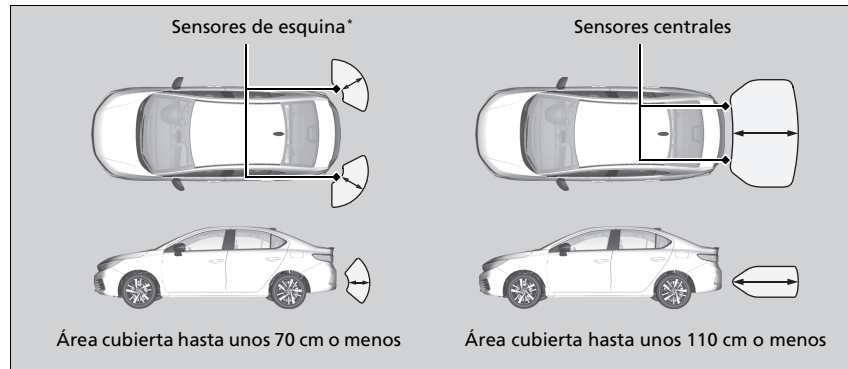

Modelos sin botón del sistema sensor de estacionamiento

El sistema se activa con el cambio en **R** y la velocidad del vehículo es inferior a 8 km/h.

☒ Sistema del sensor de estacionamiento*

Aun cuando el sistema esté activado, confirme siempre que no haya ningún obstáculo cerca del vehículo antes de estacionar.

Es posible que el sistema no funcione correctamente en los siguientes casos:

- Los sensores están cubiertos por nieve, hielo, barro o suciedad.
- El vehículo se encuentra en una superficie irregular, como hierba, topes o una cuesta.
- El vehículo ha estado expuesto a temperaturas altas o bajas.
- El sistema ha estado expuesto a dispositivos que emiten ondas ultrasónicas.
- Se ha conducido con tiempo malo.

Es posible que el sistema no detecte:

- Objetos delgados o bajos.
- Materiales que absorben el sonido, como la nieve, el algodón, o la gomaespuma.
- Objetos directamente debajo del parachoques.

No coloque ningún accesorio sobre los sensores ni alrededor de los mismos.

Modelos con botón del sistema sensor de estacionamiento

Cuando se fija el modo de alimentación en CONTACTO, el sistema se encuentra en el estado seleccionado anteriormente.

Modelos con botón del sistema sensor de estacionamiento

■ **Activación y desactivación del sistema sensor de estacionamiento**

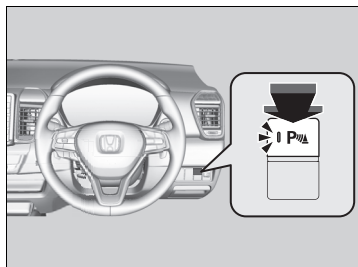

Con la modalidad de alimentación en CONTACTO, oprima el botón del sistema de sensores de estacionamiento para activarlo o desactivarlo. El indicador en el botón se enciende cuando el sistema está activado.

Los sensores de esquina y centrales traseros comienzan a detectar un obstáculo cuando la palanca de cambios está en **R** y la velocidad del vehículo es inferior a 8 km/h.

Modelos con transmisión manual

También es necesario soltar el freno de estacionamiento.

■ Cuando se acorta la distancia entre el vehículo y los obstáculos

Duración del aviso acústico intermitente	Distancia entre el parachoques y el obstáculo		Indicador* ¹	Interfaz de información del conductor* ¹
	Sensores de esquina*	Sensores centrales		
Moderada	—	60-110 cm aprox.	Parpadea en amarillo* ²	 <p>Approaching Object</p> <p>Los indicadores se encienden cuando el sensor detecta un obstáculo</p>
Cercano	45-70 cm aprox.	45-60 cm aprox.	Parpadea en ámbar	
Muy breve	35-45 cm aprox.	35-45 cm aprox.		
Fijo	35 cm aprox. o menos	35 cm aprox. o menos	Parpadea en rojo	

* 1: Modelos con interfaz de información del conductor

*2: En esta fase, solo los sensores centrales detectan obstáculos.

Modelos con botón del sistema sensor de estacionamiento

■ Apagado de todos los sensores traseros

1. Asegúrese de que el sistema de sensores de estacionamiento no esté activado. Fije el modo de alimentación en VEHÍCULO APAGADO (BLOQUEO).
2. Mantenga oprimido el botón del sistema de sensores de estacionamiento y pase la modalidad de alimentación a CONTACTO.
3. Mantenga pulsado el botón durante 10 segundos. Suelte el botón cuando el indicador del botón parpadee.
4. Oprima nuevamente el botón. El indicador del botón se apaga.
 - El aviso acústico suena dos veces. Los sensores traseros ahora están desactivados.

Para volver a activar los sensores traseros, siga el procedimiento de arriba. El aviso suena tres veces cuando los sensores traseros se vuelven a activar.

☒ Apagado de todos los sensores traseros

Al cambiar a **R**, el indicador del botón del sistema sensor de estacionamiento parpadea para recordarle que los sensores traseros se han desactivado.

Modelos de gasolina

Información sobre el combustible

■ Recomendaciones sobre el combustible

Modelos de Indonesia

Gasolina sin plomo, 90 octanos o más

El uso de gasolina de menor octanaje puede causar un fuerte y persistente ruido de golpeteo metálico que puede provocar daños en el motor.

Excepto modelos de Indonesia

Gasolina sin plomo, 91 octanos o más

El uso de gasolina de menor octanaje puede causar un fuerte y persistente ruido de golpeteo metálico que puede provocar daños en el motor.

■ Capacidad del depósito de combustible: 40 L

» Información sobre el combustible

AVISO

El uso de gasolina que contiene plomo presenta los siguientes riesgos:

- Daños en el sistema de escape, incluido el catalizador
- Daños en el motor y el sistema de combustible
- Efectos perjudiciales en el motor y otros sistemas

Modelos diésel

Información sobre el combustible

■ Recomendaciones sobre el combustible

Combustible diésel de automoción

Utilice el combustible diésel para automoción especificado con un índice de cetano de 51 o superior con hasta 10 ppm de azufre.

Seleccione el combustible adecuado de buena calidad y limpio de acuerdo con las condiciones regionales y climáticas. El uso del combustible inadecuado puede reducir el rendimiento del motor.

■ Capacidad del depósito de combustible: 40 L

» Información sobre el combustible

AVISO

Si se usa gasolina en motores diesel se pueden ocasionar graves daños.

Su vehículo no está diseñado para el uso de biodiésel. (puro ni en concentración elevada superior al 7% de volumen)
Consulte más información con su concesionario.

AVISO

No utilizar el combustible diésel de automóviles recomendado puede causar la disminución de rendimiento del motor.

No utilice nunca combustible para calefacción ni combustible diésel marítimo.

Recomendamos que sustituya el filtro de combustible antes de empezar a conducir si el vehículo ha permanecido estacionado durante un largo periodo de tiempo. El filtro de combustible se puede obstruir antes de lo normal.

Suministro

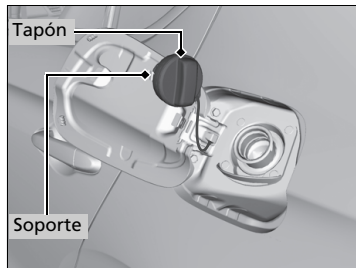
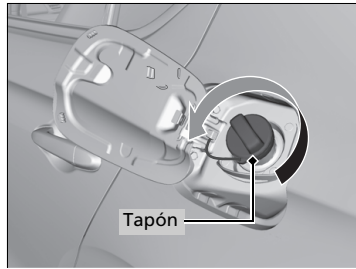
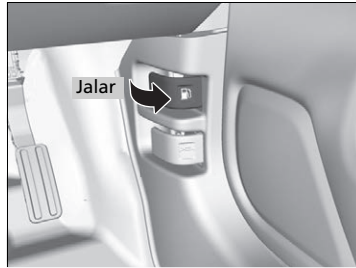

1. Detenga el vehículo con la parte trasera izquierda del mismo al lado del surtidor de la estación de servicio.
2. Apague el motor.
3. Tire de la manija de apertura de la tapa del depósito de combustible bajo la esquina inferior izquierda del salpicadero.
 - Se abrirá la tapa del depósito de combustible.
4. Retire lentamente el tapón de llenado de combustible. Si oye que sale aire, espere a que pare y luego gire la jaladera lentamente para abrir el tapón de llenado de combustible.
5. Coloque el tapón de llenado de combustible en el soporte.
6. Introduzca a fondo la boquilla de combustible.
 - Cuando el depósito esté lleno, la boquilla de llenado se desactivará automáticamente. De esta manera se deja espacio libre en el depósito de combustible en caso de que el combustible se expanda a causa de un cambio de temperatura.
7. Después del suministro, vuelva a colocar el tapón de llenado de combustible, apretándolo hasta que escuche un clic al menos una vez.
 - Cierre la tapa del depósito de combustible con la mano.

►► Suministro

⚠ ADVERTENCIA

El combustible es muy inflamable y explosivo. Puede quemarse o herirse gravemente al manipular combustible.

- Pare el motor y manténgalo alejado de fuentes de calor, chispas y llamas.
- Manipule combustible sólo al aire libre.
- Limpie las salpicaduras inmediatamente.

La boquilla de la manguera del surtidor se detiene automáticamente para dejar espacio en el depósito de combustible con objeto de que el combustible no rebose a causa de los cambios de la temperatura del aire.

No siga añadiendo combustible una vez que la boquilla de combustible se haya detenido automáticamente. Si añade más combustible puede superarse la capacidad del depósito de combustible.

Modelos diésel

Compruebe haber elegido la boquilla adecuada. Cuando no puede insertar la boquilla aunque sea para combustible diesel, utilice el embudo proporcionado en su vehículo.

Reducción del consumo de combustible y de las emisiones de CO₂

El ahorro de combustible y la reducción de las emisiones de CO₂ dependen de varios factores, incluyendo las condiciones de conducción, el peso de la carga, el tiempo de ralentí, los hábitos de conducción y el estado del vehículo. En función de estos y otros factores, puede que no se alcance el consumo de combustible nominal de este vehículo.

Mantenimiento y consumo de combustible

Puede optimizar el consumo de combustible mediante el mantenimiento adecuado de su vehículo.

Siga el programa de mantenimiento y consulte el manual de garantía si es necesario.

Programa de mantenimiento P. 267

- Utilice aceite de motor con la viscosidad recomendada.
 - ▣ **Aceite del motor recomendado** P. 278, 279
- Mantenga la presión de los neumáticos especificada.
- No cargue el vehículo con demasiado equipaje.
- Mantenga el vehículo limpio. La acumulación de nieve o barro en los bajos del vehículo supone un aumento del peso y de la resistencia aerodinámica.

Reducción del consumo de combustible y de las emisiones de CO₂

Para determinar el consumo real de combustible durante la conducción se recomienda el cálculo directo.

100	×	Litros de combustible	÷	Kilómetros conducidos	=	L por 100 km
Kilómetros conducidos	÷	Litros de combustible	=	Kilómetros por litro		

Puede mejorar el kilometraje y reducir las emisiones de CO₂ de su vehículo siguiendo los siguientes consejos:

- Conduzca el vehículo de manera correcta.
- Realice el mantenimiento regular del vehículo.
- Mantenga una presión en los neumáticos adecuada.
- Evite transportar cargas excesivas.
- Adopte técnicas de conducción eficientes, como conducir a velocidades menores, reducir el tiempo de ralentí y evitar una conducción agresiva.

Servicio

En este capítulo se tratan las operaciones de mantenimiento básico.



Antes de realizar operaciones de servicio

Revisión y mantenimiento	262
Seguridad al realizar el mantenimiento.....	263
Piezas y líquidos usados en las operaciones de mantenimiento.....	264

Recordatorio de mantenimiento*

265

Programa de mantenimiento

267

Operaciones de servicio bajo el cofre

Puntos de mantenimiento bajo el cofre.....	275
Apertura del cofre	277
Aceite del motor recomendado.....	278, 279
Comprobación del aceite	280
Llenado del aceite del motor	282

Refrigerante del motor.....	283
-----------------------------	-----

Líquido de la transmisión	287
---------------------------------	-----

Líquido de frenos/embrague*	288
-----------------------------------	-----

Reposición del líquido lavaparabrisas.....	289
--	-----

Filtro de combustible	289
-----------------------------	-----

Regeneración del filtro de partículas diésel (DPF)*

290

Sustitución de bombillas

293

Comprobación y mantenimiento de las escobillas del limpiaparabrisas

307

Comprobación y servicio de los neumáticos

Comprobación de los neumáticos	309
--------------------------------------	-----

Indicadores de desgaste.....	311
------------------------------	-----

Vida útil de los neumáticos	311
-----------------------------------	-----

Sustitución de neumáticos y ruedas	312
--	-----

Intercambio de neumáticos.....	313
--------------------------------	-----

Dispositivos de tracción en la nieve	314
--	-----

Batería

316

Mantenimiento del control a distancia

Sustitución de la pila de botón.....	320
--------------------------------------	-----

Mantenimiento del sistema de calefacción* y refrigeración*/sistema de aire acondicionado*

321

Limpieza

Cuidado del interior.....	323
---------------------------	-----

Cuidado del exterior	325
----------------------------	-----

Accesorios y modificaciones

328

* No disponible en todos los modelos

Revisión y mantenimiento

Por su seguridad, realice todas las operaciones de revisión y mantenimiento indicadas para mantener su vehículo en buen estado. Si detecta alguna anomalía (ruido, olor, líquido de frenos insuficiente, restos de aceite en el suelo, etc.) lleve el vehículo a un concesionario para que lo revisen. Remítase al libro de servicio entregado con el vehículo/programa de mantenimiento indicado en este manual del propietario para ver información detallada sobre el mantenimiento y las revisiones.

➤ **Programa de mantenimiento** P. 267

Tipos de revisiones y mantenimiento

Revisiones diarias

Realice revisiones antes de realizar recorridos de larga distancia, al lavar el vehículo o al suministrar.

Revisiones periódicas

- Compruebe mensualmente el nivel del líquido de frenos/embrague*.
 - **Líquido de frenos/embrague*** P. 288
- Compruebe mensualmente la presión de los neumáticos. Examine el desgaste de la banda de rodadura y si presenta objetos extraños.
 - **Comprobación y servicio de los neumáticos** P. 309
- Compruebe mensualmente el funcionamiento de las luces exteriores.
 - **Sustitución de bombillas** P. 293
- Compruebe el estado de las escobillas del limpiaparabrisas al menos cada seis meses.
 - **Comprobación y mantenimiento de las escobillas del limpiaparabrisas** P. 307

Seguridad al realizar el mantenimiento

Aquí se proporcionan algunas de las precauciones de seguridad más importantes. No obstante, no podemos prevenirle de todos y cada uno de los peligros que pueden ocurrir durante las operaciones de mantenimiento. Solo usted puede decidir si debe realizar una tarea específica.

Seguridad en el mantenimiento

- Para reducir la posibilidad de explosión o incendio, mantenga el tabaco, las chispas y las llamas lejos de la batería y de los componentes relacionados con el combustible.
- Nunca deje trapos, toallas o cualquier otro objeto inflamable debajo del cofre.
 - El calor procedente del motor y del escape puede prenderlos y provocar un incendio.
- Para limpiar los componentes, utilice un desengrasante o un limpiador de piezas de venta comercial, pero no gasolina.
- Lleve protección para los ojos y ropa de protección al trabajar en la batería o con aire comprimido.
- Los gases de escape del motor contienen monóxido de carbono, que es venenoso y puede ser mortal.
 - Haga funcionar el motor solamente si hay una ventilación adecuada.

Seguridad del vehículo

- El vehículo debe estar parado.
 - Compruebe que el vehículo está estacionado en una superficie nivelada, que el freno de estacionamiento está aplicado y que el motor está parado.
- Tenga cuidado para no quemarse con las piezas calientes.
 - Asegúrese de que el motor y el sistema de escape se enfrían completamente antes de tocar las piezas del vehículo.
- Tenga cuidado para no lesionarse con las piezas móviles.
 - No arranque el motor a menos que así se lo indiquen y mantenga las manos y las extremidades lejos de las piezas móviles.

Seguridad al realizar el mantenimiento

⚠ ADVERTENCIA

En caso de que no se realice el mantenimiento adecuado en el vehículo o no se corrija un problema antes de la conducción, se puede provocar un accidente en el que puede resultar herido de gravedad o morir.

Siga siempre las recomendaciones de revisión y mantenimiento y los programas indicados en este manual de usuario/libro de mantenimiento.

⚠ ADVERTENCIA

Si no se siguen correctamente las instrucciones de mantenimiento y las precauciones se pueden producir lesiones graves e incluso la muerte.

Siga siempre los procedimientos y precauciones indicados en este manual de usuario.

⚠ ADVERTENCIA

Su automóvil debe ser inspeccionado y recibir mantenimiento con su concesionario Honda autorizado, de acuerdo a los intervalos de servicio descritos en la póliza de garantía, está detalla el programa de mantenimiento que aplica a su vehículo.

Piezas y líquidos usados en las operaciones de mantenimiento

Para realizar operaciones de mantenimiento y reparación del vehículo se recomienda usar líquidos y piezas originales de Honda. Las piezas originales de Honda se fabrican según los mismos estándares de alta calidad que los vehículos Honda.

» Piezas y líquidos usados en las operaciones de mantenimiento

Modelos diésel

AVISO

No presione la tapa del motor a la fuerza. Esto puede dañar la tapa del motor y las partes componentes.

Cuando el vehículo haya acumulado la distancia estipulada, verá un mensaje que le recuerda que es hora de realizar el mantenimiento programado del vehículo.

➤ **Programa de mantenimiento** P. 267

Cuando se acerca el mantenimiento necesario

El indicador de mantenimiento necesario parpadea o permanece encendido cada vez que se ajusta la modalidad de alimentación a CONTACTO.

Indicador de mantenimiento necesario



■ **El indicador parpadea durante 10 segundos:**

La distancia acumulada recorrida por el vehículo está entre 8.500 km y 10.000 km.

▶ El vehículo debe revisarse y recibir mantenimiento pronto.

■ **El indicador permanece encendido:**

La distancia acumulada recorrida por el vehículo ha superado los 10.000 km sin que se haya realizado el mantenimiento programado.

▶ Asegúrese de que se realiza el mantenimiento programado tan pronto como sea posible.

■ Reinicio del indicador

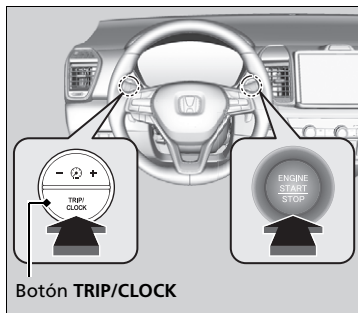

1. Fije el modo de alimentación en ACCESORIOS.
2. Fije el modo de alimentación en CONTACTO mientras mantiene pulsado el botón **TRIP/CLOCK**.
3. Mantenga pulsado el botón durante unos 10 segundos hasta que el indicador se restablezca.

▣ Reinicio del indicador

El indicador de mantenimiento necesario se reiniciará en el concesionario una vez que se haya realizado el mantenimiento programado. Si el mantenimiento no se realiza en un concesionario, deberá reiniciar el indicador usted mismo.

Programa de mantenimiento

Si su vehículo incluye el libro de mantenimiento, el programa de mantenimiento correspondiente a su vehículo figura en este manual. Para los vehículos sin libro de mantenimiento, remítase al siguiente programa de mantenimiento.

El programa de mantenimiento establece el mantenimiento mínimo necesario que se debe realizar para garantizar el correcto funcionamiento del vehículo. Debido a las diferencias geográficas y climáticas, es posible que se requieran operaciones adicionales. Consulte el manual de garantía para ver una descripción más detallada.

El trabajo de mantenimiento debe ser realizado por técnicos bien equipados y capacitados. Su concesionario autorizado cumple todos estos requisitos.

Modelos de gasolina

Excepto modelos de Sudáfrica

Mantenimiento a la distancia o al tiempo indicados, lo que ocurra primero.	km x 1.000	20	40	60	80	100	120	140	160	180	200
	meses	12	24	36	48	60	72	84	96	108	120
Cambiar el aceite del motor	Normal	Cada 10.000 km o 1 año									
	Riguroso	Cada 5.000 km o 6 meses									
Cambiar el filtro de aceite del motor	Normal	Cada 20.000 km o 2 años									
	Riguroso	Cada 10.000 km o 1 año									
Cambiar el cartucho del filtro de aire		Cada 30.000 km* ²									
		Cada 20.000 km* ³									
Revisar la holgura de válvulas* ¹		Cada 120.000 km									

*1: Método sensorial: Ajuste las válvulas durante los mantenimientos de 120.000 km si generan ruido.

*2: Excepto modelos de India

*3: Modelos de India

Mantenimiento a la distancia o al tiempo indicados, lo que ocurra primero.	km x 1.000	20	40	60	80	100	120	140	160	180	200
	meses	12	24	36	48	60	72	84	96	108	120
Cambiar las bujías		Cada 100.000 km									
Revisar la correa de accesorios			•		•		•		•		•
Cambiar el refrigerante del motor		Cada 200.000 km o 10 años, posteriormente cada 100.000 km o 5 años									
Reemplazar el líquido de la transmisión	MT Normal						•				
	Riguroso			•			•			•	
	CVT		•		•		•		•		•
Cambiar el filtro de polvo y polen		•	•	•	•	•	•	•	•	•	•
Revisar los frenos delanteros y traseros		Cada 10.000 km o 1 año									
Cambiar el filtro de combustible*1	Normal	Cada 120.000 km*2, *3, *4 Cada 140.000 km*5									
	Riguroso	Cada 60.000 km*2, *3, *4 Cada 90.000 km*5									
Cambiar el líquido de frenos		Cada 3 años									
Comprobar el ajuste del freno de estacionamiento		•	•		•		•		•		•
Intercambiar los neumáticos (comprobar el inflado y el estado de los neumáticos al menos una vez al mes)		Cada 10.000 km									

*1: Se recomienda cambiar el filtro de combustible si piensa que el combustible utilizado está contaminado con polvo, etc., ya que el filtro puede obstruirse antes.

*2: Modelos de India, Zambia, Zimbabue, Botsuana, Namibia, Mozambique, Seychelles, Mauricio, Kenia, Guyana, Surinam, Chile e Indonesia

*3: Modelos de países del GCC

*4: Modelos de África

*5: Modelos para otros países

Mantenimiento a la distancia o al tiempo indicados, lo que ocurra primero.	km x 1.000 meses	20	40	60	80	100	120	140	160	180	200
		12	24	36	48	60	72	84	96	108	120

Comprobar visualmente los siguientes elementos:

Extremos de la barra de acoplamiento, mecanismo de la dirección y fuelles	Cada 10.000 km o 1 año										
Componentes de la suspensión											
Fuelles de los palieres	Cada 10.000 km o 6 meses										
Nivel de electrolito de la batería*1											
Conexiones y tuberías de los frenos (incluido ABS/VSA)											
Estado y niveles de todos los líquidos	•	•	•	•	•	•	•	•	•	•	•
Sistema de escape											
Tuberías de combustible y conexiones											

*1: Modelos de países del GCC

Si se conduce el vehículo en condiciones rigurosas, se debe aplicar el programa de mantenimiento indicado como Riguroso a los elementos siguientes.

Elementos	Condiciones
Aceite del motor y filtro de aceite	A, B, C, D y E
Líquido de la caja de cambios	B, D

▣ Programa de mantenimiento

Las condiciones se consideran rigurosas cuando se conduce:

- A. Menos de 8 km, o menos de 16 km a temperaturas bajo cero por recorrido.
- B. A temperaturas extremadamente altas, por encima de 35°C.
- C. Haciendo un uso frecuente del ralentí o con largos periodos con paradas y arranques.
- D. Con una canastilla de techo cargada o en zonas montañosas.
- E. En carreteras con barro, polvorientas o tratadas con sal.

Modelos diésel

Mantenimiento a la distancia o al tiempo indicados, lo que ocurra primero.	km x 1.000 meses	20	40	60	80	100	120	140	160	180	200
Cambiar el aceite del motor	Normal										
	Riguroso* ¹										
Cambiar el filtro de aceite del motor	Normal										
	Riguroso* ¹										
Limpieza del sensor LAF (A/F)											
Cambiar el cartucho del filtro de aire	Secar										
Cambiar el filtro de combustible											
Revisar las correas de transmisión			•		•		•		•		•
Cambiar el refrigerante del motor						•			•		
Reemplazar el líquido de la transmisión	MT Normal						•				
	Riguroso* ¹			•			•			•	

*1: Remítase a la página 273 para obtener información acerca de los cambios en condiciones rigurosas.

*2: Modelos de India

*3: Modelos de Bután y Nepal

Mantenimiento a la distancia o al tiempo indicados, lo que ocurra primero.	km x 1.000	20	40	60	80	100	120	140	160	180	200
	meses	12	24	36	48	60	72	84	96	108	120
Cambiar el filtro de polvo y polen		•	•	•	•	•	•	•	•	•	•
Revisar los frenos delanteros y traseros	Cada 10.000 km o 1 año										
Cambiar el líquido de frenos	Cada 3 años										
Comprobar el ajuste del freno de estacionamiento		•	•		•		•		•		•
Intercambiar los neumáticos (comprobar el inflado y el estado de los neumáticos al menos una vez al mes)	Cada 10.000 km										
Comprobar visualmente los siguientes elementos:											
Extremos de la barra de acoplamiento, mecanismo de la dirección y fuelles	Cada 10.000 km o 1 año										
Componentes de la suspensión											
Fuelles de los palieres											
Conexiones y tuberías de los frenos (incluido ABS/VSA)		•	•	•	•	•	•	•	•	•	•
Estado y niveles de todos los líquidos		•	•	•	•	•	•	•	•	•	•
Sistema de escape		•	•	•	•	•	•	•	•	•	•
Tuberías de combustible y conexiones		•	•	•	•	•	•	•	•	•	•

Si se conduce el vehículo en condiciones rigurosas, se debe aplicar el programa de mantenimiento indicado como Riguroso a los elementos siguientes.

Elementos	Condiciones
Aceite del motor y filtro de aceite	A, B, C, D y E
Líquido de la caja de cambios	B, D

☒ Programa de mantenimiento

Las condiciones se consideran rigurosas cuando se conduce:
A. Menos de 8 km, o menos de 16 km a temperaturas bajo cero por recorrido.

B. A temperaturas extremadamente altas, por encima de 35°C.

C. Haciendo un uso frecuente del ralentí o con largos periodos con paradas y arranques.

D. Con una canastilla de techo cargada o en zonas montañosas.

E. En carreteras con barro, polvorientas o tratadas con sal.

Registro de mantenimiento (en vehículos sin libro de mantenimiento)

Pida al concesionario donde se realiza el mantenimiento que registre aquí todo el mantenimiento necesario. Guarde los recibos de todos los trabajos realizados en su vehículo.

	Km o meses	Fecha	Firma o sello
20.000 km (o 12 meses)			
40.000 km (o 24 meses)			
60.000 km (o 36 meses)			
80.000 km (o 48 meses)			
100.000 km (o 60 meses)			
120.000 km (o 72 meses)			
140.000 km (o 84 meses)			
160.000 km (o 96 meses)			
180.000 km (o 108 meses)			
200.000 km (o 120 meses)			

Puntos de mantenimiento bajo el cofre

Modelos de gasolina

Modelo con volante a la derecha

Líquido de frenos/embrague*
(tapón negro)

Varilla de medición del nivel
de aceite del motor (naranja)

Tapón de llenado de
aceite del motor

Líquido del lavaparabrisas
(tapón azul)

Modelo con volante a la izquierda

Líquido de frenos/embrague* (tapón negro)

Batería

Depósito de reserva de
refrigerante del motor

Tapón del radiador

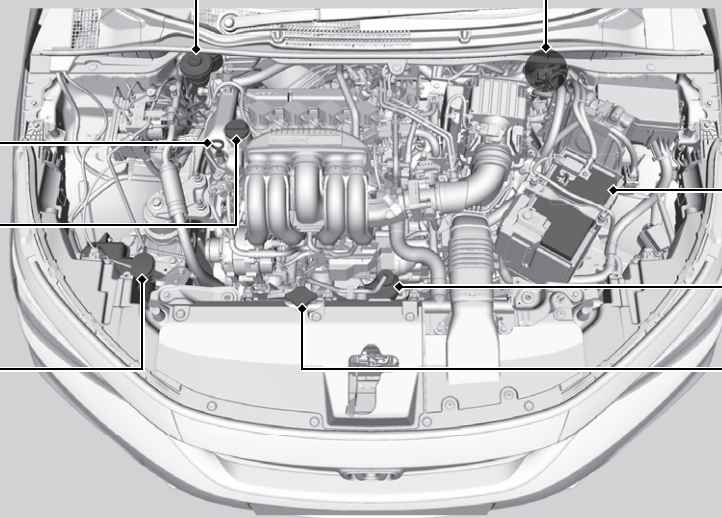

* No disponible en todos los modelos

CONTINUA

275

Modelos diésel

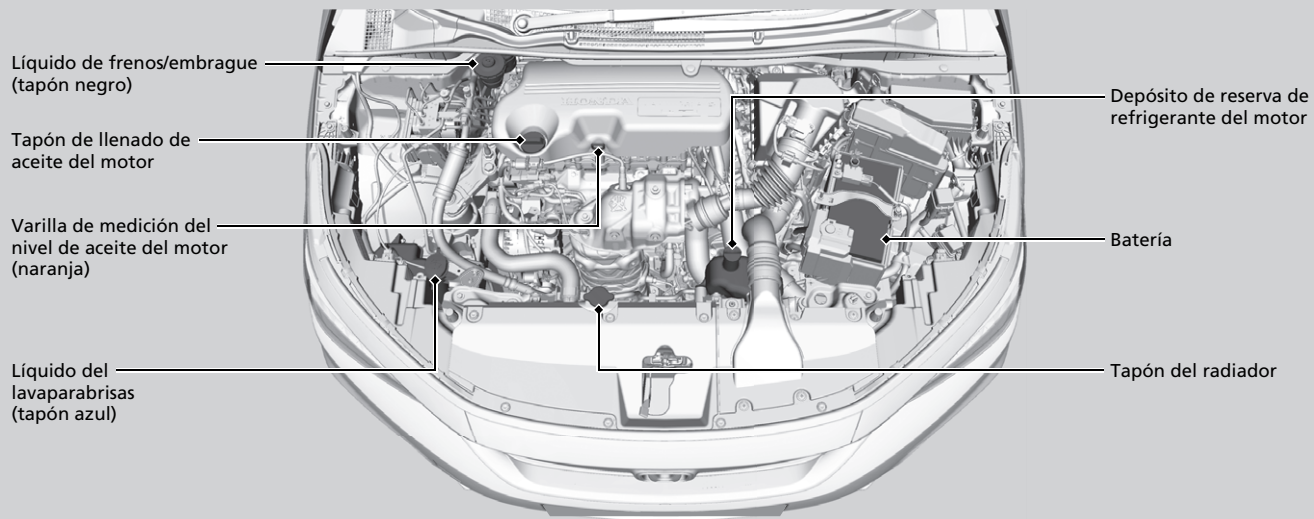

Apertura del cofre

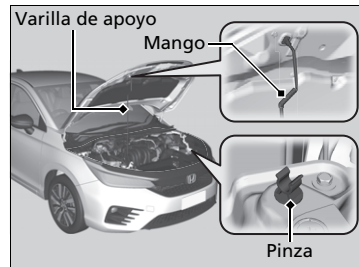
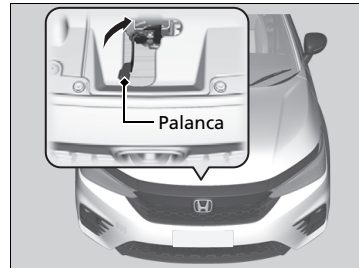

1. Estacione el vehículo en una superficie nivelada y aplique el freno de estacionamiento.
2. Tire de la palanca de liberación del cofre bajo la esquina exterior inferior del salpicadero del lado del conductor.
 - El cofre se abrirá ligeramente.
3. Tire hacia arriba de la palanca del cerrojo del cofre (ubicado debajo del borde frontal del cofre hacia el centro) y levante el cofre. Una vez levantado el cofre ligeramente, puede tirar de la palanca.
4. Retire la varilla de apoyo de la pinza con ayuda del mango. Monte la varilla de apoyo en el cofre.

Para cerrar, retire la varilla de apoyo, introdúzcala en la pinza y, con suavidad, baje el cofre. Quite la mano a una altura aproximada de 30 cm y deje que el cofre se cierre.

►►Apertura del cofre

AVISO

No abra el cofre cuando los brazos del limpiaparabrisas estén levantados. El cofre golpeará los limpiaparabrisas y podría dañar el cofre o los limpiaparabrisas.

Modelos diésel

AVISO

No presione la tapa del motor a la fuerza. Esto puede dañar la tapa del motor y las partes componentes.

Al cerrar el cofre, compruebe que queda bien asegurado.

Si la palanca del cerrojo del cofre está dura o si puede abrir el cofre sin levantar la palanca, se deberá limpiar y lubricar el mecanismo del cerrojo.

Modelos de gasolina

Aceite del motor recomendado

Utilice aceite para motor original u otro aceite del motor disponible comercialmente del tipo y grado de viscosidad adecuado para la temperatura ambiente según se indica en la imagen siguiente.

El aceite es un factor esencial para el rendimiento y la vida útil del motor. Si conduce el vehículo con aceite insuficiente o deteriorado, el motor puede averiarse o resultar dañado.

Aceite para motor original	Aceite para motor comercial
<ul style="list-style-type: none"> • Honda Engine Oil #1.0 • Honda Green Oil • Aceite de motor original Honda 	<ul style="list-style-type: none"> • Aceite SM de servicio API o de una categoría superior, eficaz de cara al consumo de combustible • ACEA A5/B5

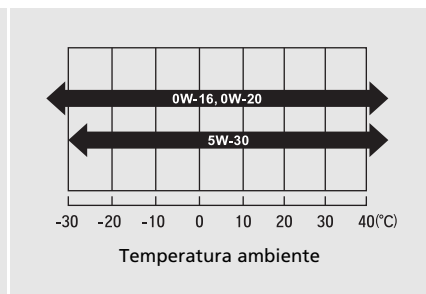
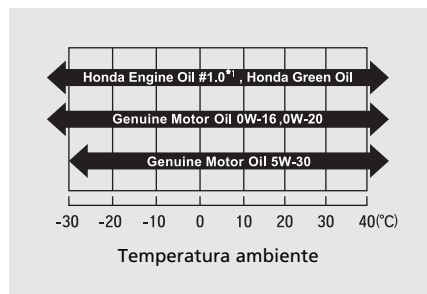

*1: Formulado para mejorar el consumo de combustible.

►► Aceite del motor recomendado

Aditivos del aceite del motor

El vehículo no requiere aditivos del aceite. De hecho, pueden afectar negativamente al rendimiento y a la vida útil del motor.

Modelos diésel

Aceite del motor recomendado

Utilice aceite para motor original u otro aceite del motor disponible comercialmente del tipo y grado de viscosidad adecuado para la temperatura ambiente según se indica en la imagen siguiente.

El aceite es un factor esencial para el rendimiento y la vida útil del motor. Si conduce el vehículo con aceite insuficiente o deteriorado, el motor puede averiarse o resultar dañado.

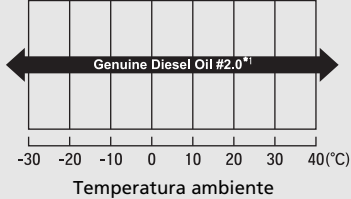
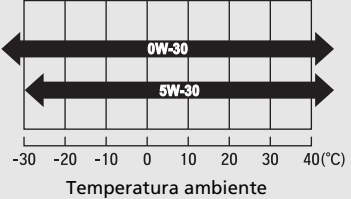
Aceite para motor original	Aceite para motor comercial
<ul style="list-style-type: none"> • Aceite diésel original Honda #2.0 	<ul style="list-style-type: none"> • ACEA C2/C3
 <p>Temperatura ambiente</p>	 <p>Temperatura ambiente</p>

* 1: Formulado para mejorar el consumo de combustible.

☒ Aceite del motor recomendado

Aditivos del aceite del motor

El vehículo no requiere aditivos del aceite. De hecho, pueden afectar negativamente al rendimiento y a la vida útil del motor.

Comprobación del aceite

Le recomendamos que compruebe el nivel de aceite del motor cada vez que suministre.

Estacione el vehículo en una superficie nivelada.

Espere unos tres minutos después de parar el motor para comprobar el nivel de aceite.

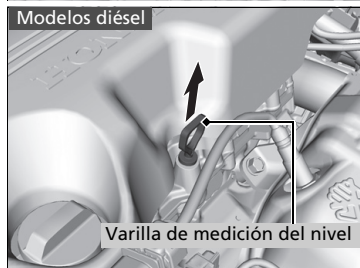
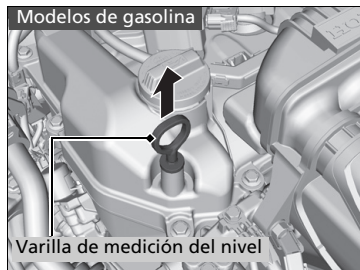

1. Retire la varilla de medición del nivel de aceite (naranja).
2. Limpie la varilla de medición del nivel con un paño limpio o una toalla de papel.
3. Introduzca la varilla de medición del nivel hasta el fondo en su orificio.

Comprobación del aceite

Si el nivel de aceite está cerca de la marca inferior o por debajo de ella, añada aceite lentamente con cuidado de no superar el nivel correcto.

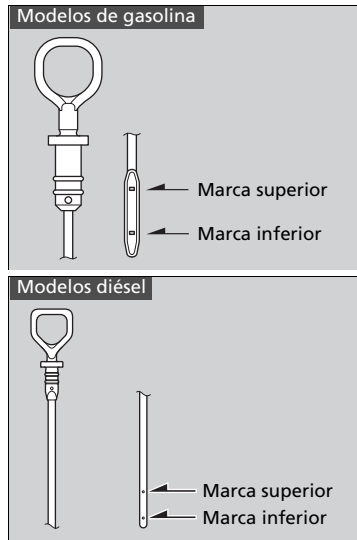

4. Retire de nuevo la varilla de medición del nivel y compruebe el nivel. Debería encontrarse entre las marcas superior e inferior. Añada aceite según sea necesario.

Llenado del aceite del motor

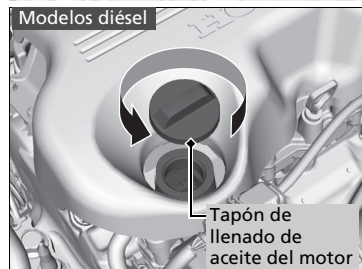
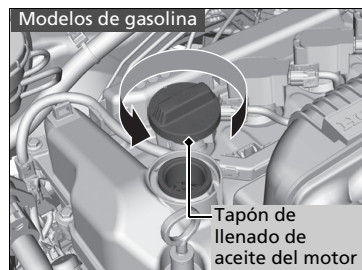

1. Desenrosque y retire el tapón de llenado de aceite del motor.
2. Añada aceite lentamente.
3. Vuelva a colocar el tapón de llenado de aceite del motor y apriételo bien.
4. Espere tres minutos y vuelva a comprobar la varilla de medición del nivel de aceite del motor.

►► Llenado del aceite del motor

AVISO

No añada aceite del motor por encima de la marca superior. Si se supera el nivel correcto de aceite del motor, pueden producirse fugas y daños en el motor.

Si se producen salpicaduras de aceite, límpielas de inmediato. Las salpicaduras de aceite pueden dañar los componentes del compartimento motor.

Refrigerante del motor

Refrigerante especificado:
Anticongelante/refrigerante Honda tipo 2 para todo el año

Este refrigerante viene ya mezclado con el 50% de anticongelante y el 50% de agua. No añada anticongelante puro ni agua.

Le recomendamos que compruebe el nivel de refrigerante del motor cada vez que suministre. Compruebe en primer lugar el depósito de reserva. Si está completamente vacío, compruebe también el nivel de refrigerante en el radiador. Añada refrigerante del motor según sea necesario.

Depósito de reserva

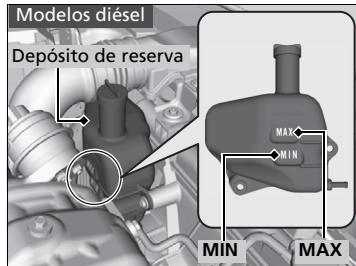
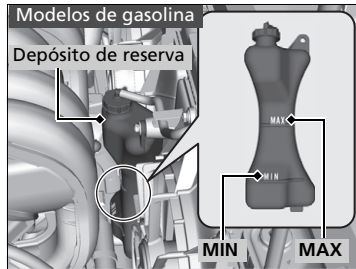

1. **Asegúrese de que el motor y el radiador están fríos.**
2. Compruebe la cantidad de refrigerante en el depósito de reserva.
 - Si el nivel de refrigerante está por debajo de la marca **MIN**, añada el refrigerante especificado hasta que alcance la marca **MAX**.
3. Compruebe si el sistema de refrigeración presenta fugas.

Refrigerante del motor

ADVERTENCIA

Retirar el tapón del radiador mientras el motor esté caliente puede hacer que el refrigerante salga pulverizado provocándole quemaduras graves.

Deje siempre que el motor y el radiador se enfrien antes de retirar el tapón del radiador.

AVISO

Si se prevén temperaturas constantes inferiores a -30°C , la mezcla de refrigerante se debe cambiar a una concentración superior. Póngase en contacto con su concesionario Honda para obtener más información sobre la mezcla de refrigerante adecuada.

Si el anticongelante/refrigerante Honda no está disponible, puede usar otro refrigerante no silicatado de una marca importante como sustituto temporal. Compruebe que se trata de un refrigerante de alta calidad recomendado para motores de aluminio. El uso continuado de un refrigerante que no sea de Honda puede producir corrosión, provocando fallos de funcionamiento o averías en el sistema de refrigeración. Asegúrese de que se lava y se rellena el sistema de refrigeración con anticongelante/refrigerante Honda lo antes posible.

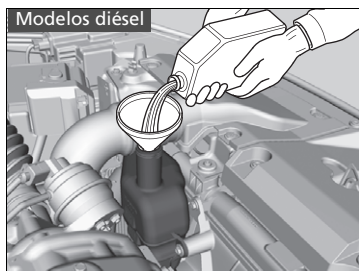
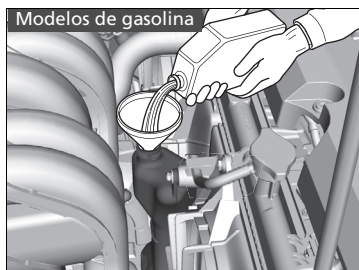

►► Refrigerante del motor

No añada inhibidores de oxidación ni otros aditivos al sistema de refrigeración del vehículo. Podrían no ser compatibles con el refrigerante o con los componentes del motor.

Radiador

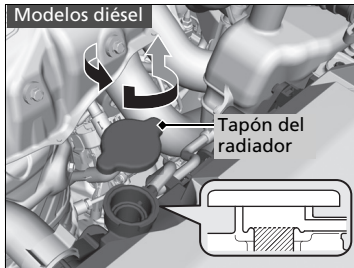
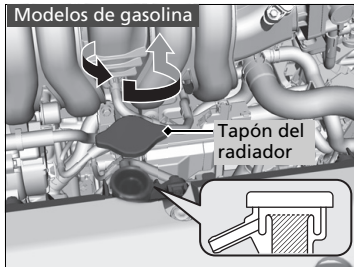

1. **Asegúrese de que el motor y el radiador están fríos.**
2. Gire hacia la izquierda 1/8 el tapón del radiador y deje que salga la presión del sistema de refrigeración.
3. Empújelo hacia abajo y gire a izquierdas el tapón del radiador para retirarlo.
4. El nivel de refrigerante debe llegar hasta la base del cuello de llenado. Añada refrigerante si el nivel es bajo.
5. Vuelva a colocar el tapón del radiador y apriételo bien.

⌘Radiador

AVISO

Vierta el líquido lentamente y con cuidado para evitar las salpicaduras. Limpie inmediatamente las salpicaduras que puedan producirse, ya que pueden dañar componentes del compartimento motor.

■ Tapón del radiador*

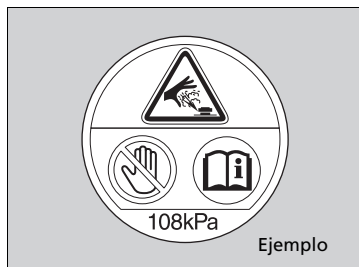

- Nunca abra cuando esté caliente.
- El refrigerante caliente le causará quemaduras.
- La válvula de presión de descarga empieza abrirse a 108 kPa.

Líquido de la transmisión

Modelos con transmisión manual

Líquido de la transmisión

Líquido especificado: Honda MTF

El nivel del líquido se debe inspeccionar en un concesionario y reemplazarse si es necesario. Siga los intervalos de cambio del líquido de la transmisión manual indicados en el mantenimiento programado del vehículo.

➤ **Programa de mantenimiento** P. 267

No intente comprobar ni cambiar el líquido de la transmisión manual usted mismo.

Modelos con transmisión variable continua

Líquido de la transmisión variable continua (CVT)

Líquido especificado: Honda HCF-2

El nivel del líquido se debe inspeccionar en un concesionario y reemplazarse si es necesario. Siga los intervalos de cambio del líquido para la transmisión variable continua indicados en el mantenimiento programado del vehículo.

➤ **Programa de mantenimiento** P. 267

No intente revisar ni cambiar el líquido de la transmisión variable continua usted mismo.

▶▶ Líquido de la transmisión

AVISO

Si Honda MTF no está disponible, puede usar el aceite del motor de viscosidad SAE 0W-20 o 5W-20 certificado por API como solución temporal.

Sustitúyalo por MTF tan pronto como sea posible. El aceite del motor no contiene los aditivos adecuados para la caja de cambios y su uso continuado puede provocar un peor rendimiento de los cambios, con un cambio más duro, así como provocar daños en la transmisión.

▶▶ Líquido de la transmisión variable continua (CVT)

AVISO

No mezcle Honda HCF-2 con otros líquidos de la transmisión.

El uso de un líquido de la transmisión distinto de Honda HCF-2 puede afectar de forma negativa al funcionamiento y la vida útil de la transmisión del vehículo, con el riesgo de ocasionar daños.

Cualquier daño causado por el uso de un líquido de la transmisión que no sea equivalente a Honda HCF-2 no queda cubierto por la garantía limitada de vehículos nuevos de Honda.

Líquido de frenos/embrague*

Líquido especificado: Líquido de los frenos con DOT 3 o DOT 4

Comprobación del líquido de frenos

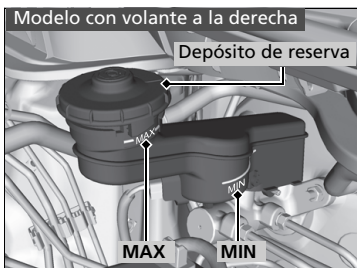

El nivel del líquido debe estar entre las marcas **MIN** y **MAX** del lateral del depósito de reserva.

Modelos con transmisión manual

El depósito de reserva del líquido de frenos también se utiliza para el líquido del embrague del vehículo. Mientras mantenga el nivel del líquido de frenos como se indica anteriormente, no es necesario que compruebe el nivel del líquido del embrague.

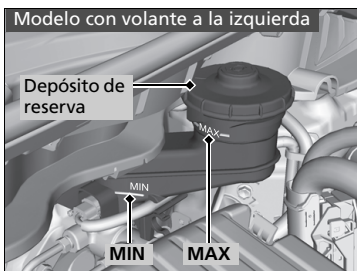

Líquido de frenos/embrague*

AVISO

El líquido de frenos marcado como DOT 5 no es compatible con el sistema de frenos de su vehículo y puede provocar daños importantes.

Le recomendamos utilizar un producto genuino.

Si el nivel del líquido de frenos está en la marca **MIN** o por debajo, haga inspeccionar el vehículo en un concesionario lo antes posible para comprobar si hay fugas o si las pastillas de freno están desgastadas.

Reposición del líquido lavaparabrisas

Compruebe la cantidad de líquido lavaparabrisas mirando el depósito.

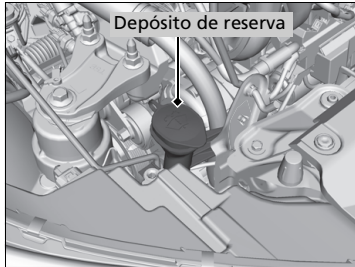

Si el nivel es bajo, rellene el depósito del lavaparabrisas.

Vierta el líquido lavaparabrisas con cuidado. No llene el depósito en exceso.

Filtro de combustible

Cambie el filtro de combustible siguiendo las recomendaciones de tiempo y distancia del programa de mantenimiento.

El filtro de combustible debe cambiarlo un técnico calificado. El combustible del sistema puede salir pulverizado y crear una situación de peligro si no se manipulan correctamente todas las conexiones de las tuberías de combustible.

Reposición del líquido lavaparabrisas

AVISO

No use anticongelante de motor ni una solución de vinagre/ agua en el depósito del lavaparabrisas.

El anticongelante puede dañar la pintura del vehículo. Una solución de vinagre/agua puede dañar la bomba del lavaparabrisas.

Use solo líquido lavaparabrisas de venta comercial.

Evite el uso prolongado de agua dura para prevenir la formación de depósitos de cal.

Filtro de partículas diésel (DPF)

Atrapa las partículas (PM) presentes en los gases de escape. El DPF está instalado en el catalizador.

■ Cómo funciona el DPF

El DPF quema periódicamente el PM recogido mientras que el catalizador funciona a una temperatura alta.

Cuando se quema el PM, puede observar humo blanco en los gases de escape y un aumento en el consumo de combustible medio. Esto es temporal y normal.

» Filtro de partículas diésel (DPF)

El DPF debe funcionar a temperatura alta para que ocurran las reacciones químicas. Puede prender fuego a cualquier material combustible que esté cerca. Estacione su vehículo lejos de pasto alto, hojas secas u otros objetos inflamables.

Modelos con interfaz de información del conductor

Regeneración de DPF

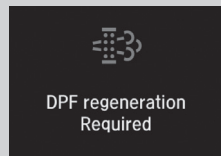

Regenere el DPF cuando aparezca este símbolo.



Lleve su vehículo a un concesionario cuando aparezca este símbolo de advertencia.

Si ve  en la interfaz de información para el conductor, debe regenerar el DPF:

- Conduzca su vehículo a una velocidad de 20 km/h o hasta que desaparezca el símbolo.
 - Se tardan alrededor de 30 minutos en aumentar la temperatura catalizadora para quemar y eliminar las partículas.

►► Regeneración de DPF

AVISO

Si ignora el símbolo y no regenera el DPF, la interfaz de información del conductor cambia al símbolo de advertencia de DPF. En caso de que ocurra esto, lleve el vehículo al concesionario de inmediato. El aceite del motor se tiene que comprobar y cambiar en caso necesario. Si ignora permanentemente el símbolo de advertencia en la interfaz de información del conductor, puede causar la obstrucción del DPF con partículas, lo que provoca daños graves en el DPF y los sistemas de control de emisiones, que deberán reemplazarse.

Para minimizar la acumulación de partículas, utilice siempre el combustible diésel recomendado.

► **Información sobre el combustible** P. 258

Las partículas se acumulan en el catalizador cuando conduce a una velocidad baja durante un período largo o en viajes cortos frecuentes.

Modelos con pantalla de información

■ Regeneración de DPF

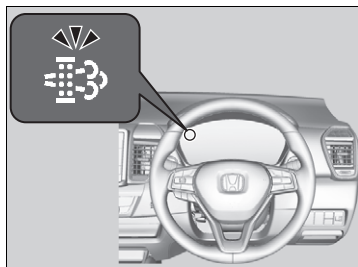

Si el indicador del filtro de partículas diésel (DPF) parpadea, tiene que regenerar el DPF:

- Conduzca su vehículo a una velocidad de 20 km/h o hasta que desaparezca el indicador.
 - Se tardan alrededor de 30 minutos en aumentar la temperatura catalizadora para quemar y eliminar las partículas.

⌘ Regeneración de DPF

AVISO

Si ignora el parpadeo del indicador del DPF y no regenera el DPF, el indicador permanecerá encendido fijo. En caso de que ocurra esto, lleve su vehículo al concesionario de inmediato. El aceite del motor se tiene que comprobar y cambiar en caso necesario. Si ignora permanentemente el indicador, puede causar la obstrucción del DPF con partículas, lo que provoca daños graves en el DPF y los sistemas de control de emisiones, que deberán reemplazarse.

Para minimizar la acumulación de partículas, utilice siempre el combustible diésel recomendado.

► **Información sobre el combustible** P. 258

Las partículas se acumulan en el catalizador cuando conduce a una velocidad baja durante un período largo o en viajes cortos frecuentes.

Bombillas de los faros

Cuando sustituya las bombillas, use las siguientes.

Luz de carretera:	60 W (HB3 para el tipo de bombilla halógena)* Tipo LED*
Luz de cruce:	55 W (H7 para el tipo de bombilla halógena)* Tipo LED*

Luces de carretera

Modelos con faros halógenos

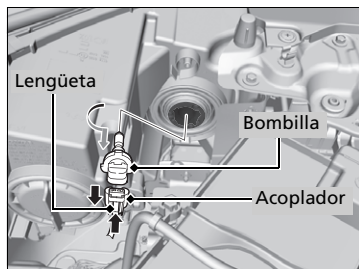
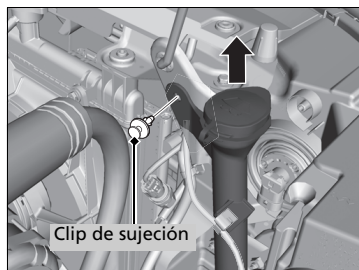

Lado derecho

1. Retire el clip de sujeción con un desarmador de punta plana y después retire la parte superior del depósito de reserva del lavaparabrisas.

Ambos lados

2. Presione la lengüeta para retirar el conector.
3. Gire la bombilla antigua hacia la izquierda para extraerla.
4. Introduzca una bombilla nueva en el conjunto del faro y gírela hacia la derecha.
5. Introduzca el acoplador en el conector de la bombilla.

Bombillas de los faros

AVISO

Las bombillas halógenas alcanzan temperaturas muy elevadas cuando están encendidas. Las bombillas se pueden sobrecalentar y romperse si hay aceite, sudor o marcas en el cristal.

La alineación de los faros se ajusta en fábrica y no es necesario ajustarla. Sin embargo, si suele transportar objetos pesados en el maletero, la alineación deberá ser reajustada por un técnico calificado o en un concesionario.

Al sustituir una bombilla halógena, sujétela por la base y evite el contacto del cristal con la piel o con objetos duros. Si toca el cristal, límpielo con alcohol desnaturalizado y un paño limpio.

Modelos con faros LED

Las luces de carretera y de cruce son de tipo LED. El conjunto de luces se debe revisar y reemplazar en un concesionario Honda autorizado.

Clip de sujeción

Introduzca un desarmador de punta plana, y levante y retire el pasador central para extraer el clip.

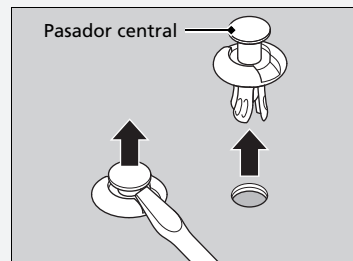

* No disponible en todos los modelos

■ Luces de cruce

Modelos con faros halógenos

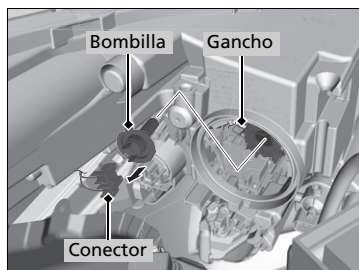
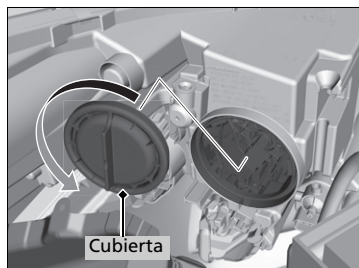

1. Gire la cubierta hacia la izquierda para retirarla.

2. Suelte el gancho y saque el conector.

3. Desmonte la bombilla dañada e introduzca la nueva.

4. Vuelva a colocar el conector en la bombilla.

► Bombillas de los faros

Introduzca el clip con el pasador central levantado y empuje hasta que quede plano.

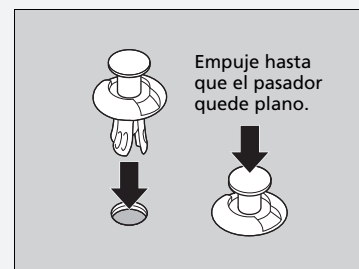

Bombillas de intermitentes delanteros

Cuando sustituya las bombillas, use las siguientes.

Intermitente delantero: 21 W (ámbar)*
Tipo LED*

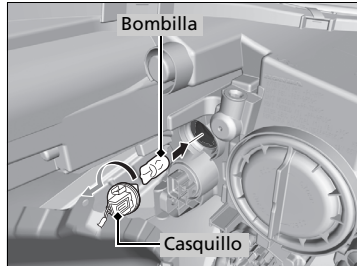

1. Gire el casquillo hacia la izquierda y extráigalo.
2. Desmunte la bombilla dañada e introduzca una nueva.

Luces de posición/luces de conducción de día

Las luces de posición/conducción de día son tipo LED. El conjunto de luces se debe revisar y remplazar en un concesionario Honda autorizado.

►► Bombillas de intermitentes delanteros

Modelos con intermitentes delanteros LED

Las luces de los intermitentes delanteros son de tipo LED. El conjunto de luces se debe revisar y remplazar en un concesionario Honda autorizado.

* No disponible en todos los modelos

Bombillas de las luces antiniebla delanteras*

Cuando sustituya las bombillas, use las siguientes.

**Luz antiniebla: 19 W (H16 para el tipo de bombilla halógena)*
35 W (H8 para el tipo de bombilla halógena)*
Tipo LED***

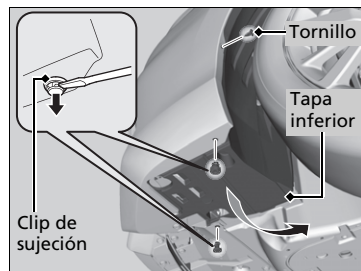

1. Retire el tornillo con un desarmador de cruz y desmonte los clips de sujeción con un desarmador de punta plana.
2. Tire de la tapa inferior.

►► Bombillas de las luces antiniebla delanteras*

AVISO

Las bombillas halógenas alcanzan temperaturas muy elevadas cuando están encendidas. Las bombillas se pueden sobrecalentar y romperse si hay aceite, sudor o marcas en el cristal.

Al sustituir una bombilla halógena, sujétela por la cubierta de plástico y evite el contacto del cristal con la piel y con objetos duros. Si toca el cristal, límpielo con alcohol desnaturalizado y un paño limpio.

Modelos con luces antiniebla LED

Las luces antiniebla delanteras son de tipo LED. El conjunto de luces se debe revisar y reemplazar en un concesionario Honda autorizado.

Clip de sujeción

Introduzca un desarmador de punta plana, y levante y retire el pasador central para extraer el clip.

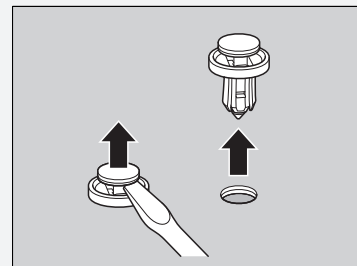

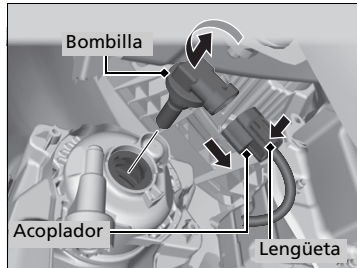

3. Presione la lengüeta para retirar el conector.
4. Gire la bombilla antigua a la izquierda para desmontarla.
5. Introduzca una bombilla nueva en el conjunto de la luz antiniebla y gírela a la derecha.
6. Introduzca el acoplador en el conector de la bombilla.

☒ Bombillas de las luces antiniebla delanteras*

Introduzca el clip con el pasador central levantado y empuje hasta que quede plano.



* No disponible en todos los modelos

Bombillas de intermitentes laterales/luces de emergencia

Tipo en el guardabarros

Cuando sustituya las bombillas, use las siguientes.

Intermitente lateral: 5 W (ámbar)

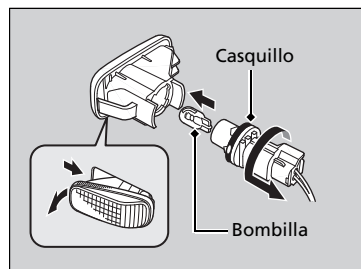

1. Empuje la parte delantera del conjunto de intermitente lateral hacia la parte trasera del vehículo hasta que salga de la carrocería.
2. Gire el casquillo hacia la izquierda y extráigalo.
3. Desmonte la bombilla dañada e introduzca una nueva.

Tipo en el retrovisor exterior

Los intermitentes de los retrovisores de las puertas son de tipo LED. El conjunto de luces se debe revisar y reemplazar en un concesionario Honda autorizado.

Bombillas de luces de freno/traseras, luces de posición laterales traseras e intermitentes traseros

Cuando sustituya las bombillas, use las siguientes.

Luz de freno/trasera:	Tipo LED
Luz de posición lateral trasera:	Tipo LED
Intermitente trasero:	21 W (ámbar)

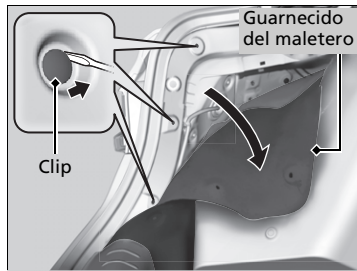

1. Retire los clips de sujeción con un desarmador de punta plana y retire el forro.

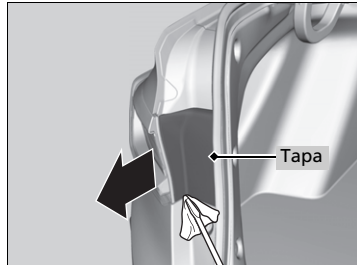

2. Haga palanca en el borde de la tapa con un desarmador de punta plana para desmontarla.
 - Envuelva el desarmador de punta plana en un paño para que no produzca daños.

► Bombillas de luces de freno/traseras, luces de posición laterales traseras e intermitentes traseros

Las luces de freno/traseras/posición laterales traseras son de tipo LED. El conjunto de luces se debe revisar y reemplazar en un concesionario Honda autorizado.

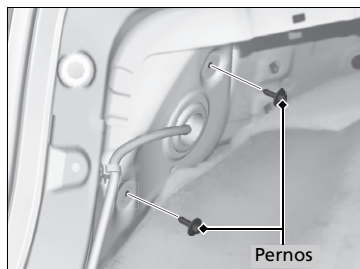

3. Use un desarmador de cruz o enchufe para retirar los tornillos.

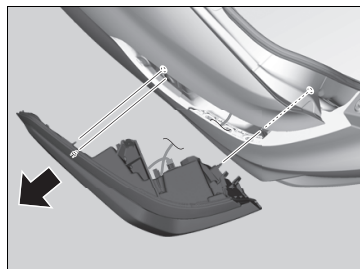

4. Retire el conjunto de la luz del pilar trasero.

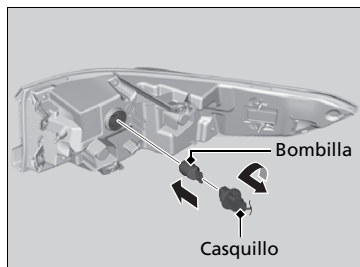

5. Gire el casquillo hacia la izquierda y extráigalo.
6. Desmunte la bombilla dañada e introduzca una nueva.

Bombillas de luz de marcha atrás y traseras

Cuando sustituya las bombillas, use las siguientes.

Luz de marcha atrás:	16 W
Traseras:	Tipo LED

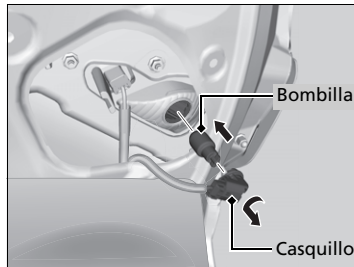
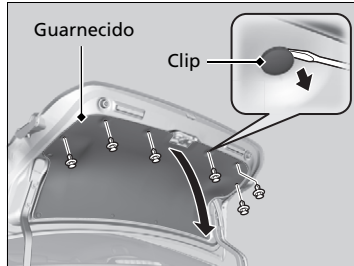

1. Retire los clips de sujeción con un desarmador de punta plana y retire el forro.
2. Gire el casquillo hacia la izquierda y extráigalo.
3. Desmonte la bombilla dañada e introduzca una nueva.

▣ Bombillas de luz de marcha atrás y traseras

Las luces traseras son de tipo LED. El conjunto de luces se debe revisar y reemplazar en un concesionario Honda autorizado.

Bombillas de la luz de matrícula trasera

Cuando sustituya la bombilla, use la siguiente.

Luz de matrícula trasera: 5 W

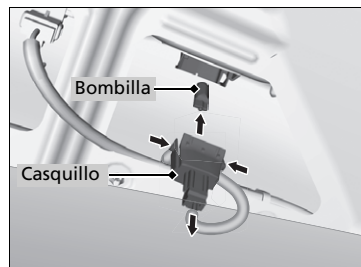
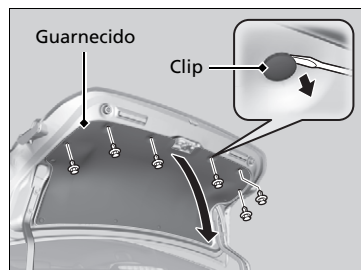

1. Retire los clips de sujeción con un desarmador de punta plana y retire el forro.
2. Desmonte el conjunto de la luz de matrícula presionando las lengüetas a ambos lados del casquillo.
3. Desmonte la bombilla dañada e introduzca una nueva.

Tercera luz de freno

La tercera luz de freno es de tipo LED. El conjunto de luces se debe revisar y remplazar en un concesionario Honda autorizado.

Luz antiniebla trasera*

La luz trasera antiniebla es de tipo LED. El conjunto de luces se debe revisar y remplazar en un concesionario Honda autorizado.

* No disponible en todos los modelos

Otras bombillas

■ Bombilla de la luz del techo *

Cuando sustituya la bombilla, use la siguiente.

Luz del techo: 8 W

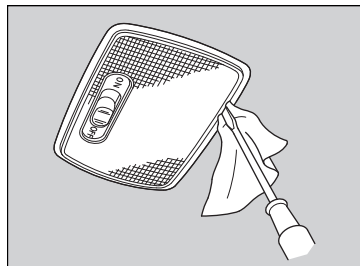

1. Haga palanca en el borde de la tapa con un destornillador de punta plana para desmontarla.
 - Envuelva el destornillador de punta plana en un paño para que no produzca daños.

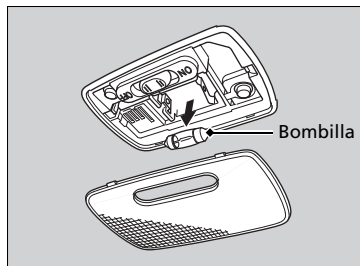

2. Desmonte la bombilla dañada e introduzca una nueva.

■ Bombilla de la luz del techo *

Cuando sustituya la bombilla, use la siguiente.

Luz del techo: 8 W

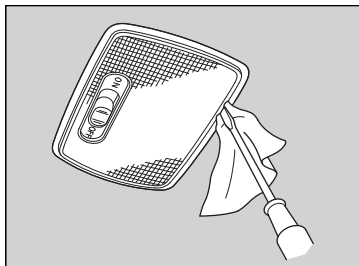

1. Haga palanca en el borde de la tapa con un destornillador de punta plana para desmontarla.
 - Envuelva el destornillador de punta plana en un paño para que no produzca daños.

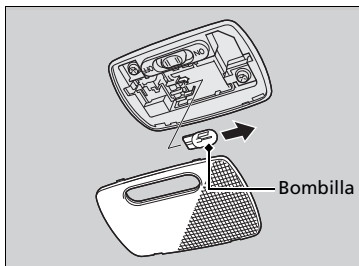

2. Desmonte la bombilla dañada e introduzca una nueva.

Modelos con techo solar

■ Bombillas de luces de lectura *

Cuando sustituya las bombillas, use las siguientes.

Luz de lectura: 8 W



1. Presione el cristal del lado opuesto a la bombilla que va a sustituir.
2. Haga palanca en el borde de la tapa con un destornillador de punta plana para desmontarla.
 - Envuelva el destornillador de punta plana en un paño para que no produzca daños.

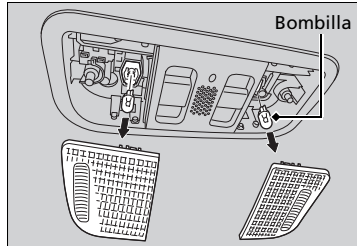

3. Desmonte la bombilla dañada e introduzca una nueva.

Modelos sin techo solar

Bombillas de luces de lectura *

Cuando sustituya las bombillas, use las siguientes.

Luz de lectura: 8 W



1. Presione el cristal del lado opuesto a la bombilla que va a sustituir.
2. Haga palanca en el borde entre los cristales con un desarmador de punta plana para desmontar la tapa.
 - Envuelva el desarmador de punta plana en un paño para que no produzca daños.

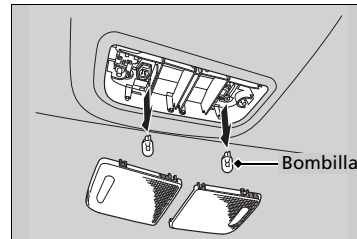

3. Desmonte la bombilla dañada e introduzca una nueva.

Modelos con techo solar

Bombillas de luces de lectura traseras *

Cuando sustituya las bombillas, use las siguientes.

Luz de lectura trasera: 8 W

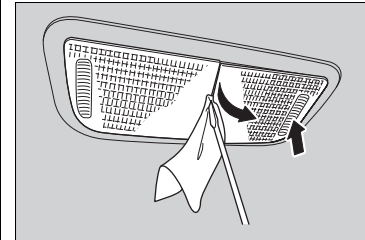

1. Presione el cristal del lado opuesto a la bombilla que va a sustituir.
2. Haga palanca en el borde entre los cristales con un desarmador de punta plana para desmontar la tapa.
 - Envuelva el desarmador de punta plana en un paño para que no produzca daños.

* No disponible en todos los modelos

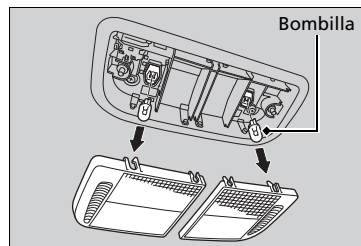

3. Desmonte la bombilla dañada e introduzca una nueva.

■ Bombilla de la luz del maletero

Cuando sustituya la bombilla, use la siguiente.

Luz del maletero: 5 W

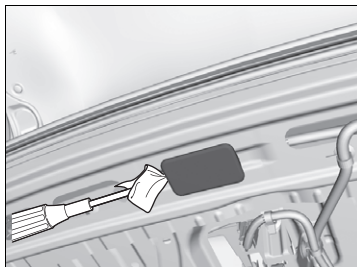

1. Haga palanca en el borde de la tapa con un desarmador de punta plana para desmontarla.
- Envuelva el desarmador de punta plana en un paño para que no produzca daños.

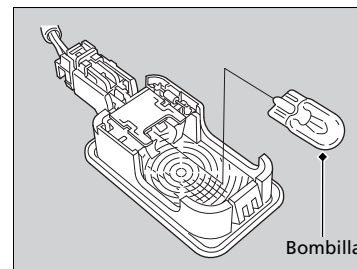

2. Desmonte la bombilla dañada e introduzca una nueva.

Comprobación de las escobillas del limpiaparabrisas

Si la goma de la escobilla del limpiaparabrisas se ha deteriorado, dejará marcas, harán ruidos y las superficies duras de la escobilla podrían arañar el cristal.

Sustitución de la goma de las escobillas del limpiaparabrisas

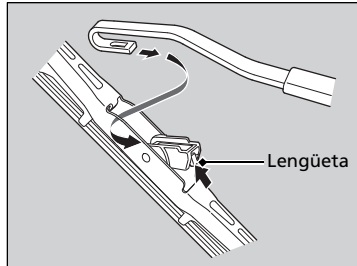
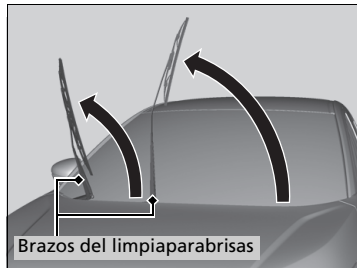

1. Levante primero el brazo del limpiaparabrisas del lado del conductor y después el del lado del acompañante.
2. Pulse hacia arriba y mantenga pulsada la lengüeta y, a continuación, deslice el soporte para sacarlo del brazo del limpiaparabrisas.

☒ Sustitución de la goma de las escobillas del limpiaparabrisas

AVISO

No deje caer el brazo del limpiaparabrisas; el brazo y/o el limpiaparabrisas pueden resultar dañados.

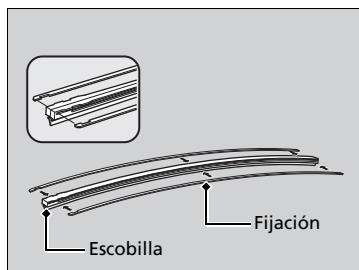
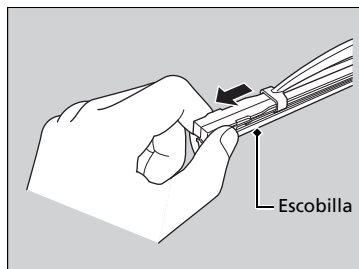

3. Saque la escobilla del limpiaparabrisas del soporte jalando del extremo con lengüeta hacia fuera.

4. Desmunte las fijaciones de la escobilla que ha retirado y móntelas en una escobilla nueva.
► Haga coincidir la protuberancia de la escobilla con las ranuras de la fijación.

5. Deslice la escobilla nueva sobre el soporte desde el extremo inferior.
► La lengüeta del soporte deberá encajar en la hendidura de la escobilla.

6. Deslice el soporte sobre el brazo del limpiaparabrisas.

7. Baje primero el brazo del limpiaparabrisas del lado del acompañante y después el del lado del conductor.

Comprobación de los neumáticos

Para que el vehículo funcione de forma segura, los neumáticos deben ser del tipo y tamaño correctos, estar correctamente inflados y estar en buen estado, lo que incluye la banda de rodadura.

■ Instrucciones de inflado

Unos neumáticos correctamente inflados favorecen la maniobrabilidad, la vida útil de la banda de rodadura y el confort. Consulte la etiqueta en el marco de la puerta del conductor para conocer la presión especificada.

Los neumáticos con una presión de inflado baja se desgastan de forma irregular, y afectan de forma negativa a la maniobrabilidad y al consumo de combustible; además, es más fácil que fallen debido a un sobrecalentamiento.

Los neumáticos con una presión de inflado alta perjudican el confort de marcha, son más vulnerables a los riesgos de la carretera y se desgastan de forma irregular.

Mire cada neumático todos los días antes de conducir. Si uno parece estar más bajo que los otros, compruebe la presión con un manómetro para neumáticos.

Al menos una vez al mes o antes de emprender un viaje largo, utilice un manómetro para medir la presión en todos los neumáticos, incluido el de la rueda de repuesto. Incluso los neumáticos en buenas condiciones pueden perder 10-20 kPa (0,1-0,2 bar) al mes.

* No disponible en todos los modelos

☒ Comprobación de los neumáticos

⚠ ADVERTENCIA

El uso de neumáticos excesivamente desgastados o inflados de forma inadecuada puede provocar accidentes en los que puede resultar herido de gravedad o morir.

Siga todas las instrucciones de este manual de usuario en cuanto al inflado y mantenimiento de los neumáticos.

Mida la presión de aire con los neumáticos fríos. Esto significa que el vehículo ha estado estacionado durante al menos tres horas o que se ha conducido menos de 1,6 km. En caso necesario, introduzca o deje salir aire hasta que se alcance la presión indicada.

Si se comprueba en caliente, la presión de los neumáticos puede ser 30-40 kPa (0,3-0,4 bar) mayor que se comprueba en frío.

Solicite en un concesionario que comprueben los neumáticos si nota una vibración constante durante la conducción. Es necesario equilibrar correctamente los neumáticos nuevos y cualquier neumático que se haya desmontado y vuelto a montar.

Modelos con sistema de advertencia de desinflado

Cada vez que se ajuste la presión de los neumáticos, se debe calibrar el sistema de aviso de desinflado.

☒ Sistema de advertencia de desinflado*

P. 241

CONTINUA

■ Instrucciones de inspección

Cada vez que compruebe el inflado, examine también los neumáticos y los vástagos de válvula.

Busque lo siguiente:

- Resaltos o bultos en el costado o en la banda de rodadura. Sustituya el neumático si hay cortes, hendiduras o grietas en el costado del mismo. Sustitúyalo si ve la tela o las cuerdas.
- Retire cualquier objeto extraño y compruebe si hay fugas de aire.
- Desgaste irregular de la banda de rodadura. Solicite en un concesionario que comprueben la alineación de las ruedas.
- Desgaste excesivo de la banda de rodadura.
 - **Indicadores de desgaste** P. 311
- Grietas u otros daños alrededor del vástago de la válvula.

► Comprobación de los neumáticos

Conducción a alta velocidad

Recomendamos no superar los límites de velocidad establecidos ni en cualquier caso conducir más rápido de lo que permitan las condiciones existentes. Si conduce a velocidades altas de forma continuada (más de 160 km/h), ajuste la presión de los neumáticos en frío como se muestra a continuación para evitar una acumulación excesiva de calor y un fallo repentino de los neumáticos.

Modelos con neumáticos 185/60R15 84H

Tamaño del neumático	185/60R15 84H
Presión*1, *2, *7	Delantero: 250 kPa (2,5 bar) Trasero: 230 kPa (2,3 bar)
Presión*3	Delantero: 240 kPa (2,4 bar) ^{*4} 250 kPa (2,5 bar) ^{*5} Trasero: 230 kPa (2,3 bar) ^{*4} 240 kPa (2,4 bar) ^{*5}
Presión*6	Delantero: 250 kPa (2,5 bar) Trasero: 240 kPa (2,4 bar)

*1: Modelos de Latinoamérica (solo modelos con volante a la derecha)

*2: Modelos de Malasia, Bangladesh, Brunéi y Singapur

*3: Modelos de India, Bután, Nepal y Sri Lanka

*4: Modelos de gasolina

*5: Modelos diésel

*6: Modelos de África (solo modelos con volante a la derecha)

*7: Modelo con volante a la izquierda

Indicadores de desgaste

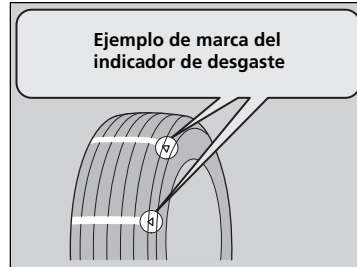

La ranura en la que está situado el indicador de desgaste es aproximadamente 1,6 mm más profunda que cualquier otro punto del neumático. Si la banda está desgastada y el indicador queda visible, sustituya el neumático.

Los neumáticos desgastados tienen una tracción deficiente en carreteras mojadas.

Vida útil de los neumáticos

La vida útil de los neumáticos depende de muchos factores, entre los que se incluyen los hábitos de conducción, el estado de la carretera, la carga del vehículo, la presión de inflado, el historial de mantenimiento, la velocidad y las condiciones medioambientales (incluso cuando no se usan los neumáticos).

Además de las revisiones habituales y del mantenimiento de la presión de inflado, se recomienda realizar revisiones anuales cuando los neumáticos llegan a los cinco años. Todos los neumáticos, incluido el de la rueda de repuesto, se deben sustituir cuando alcanzan los 10 años desde la fecha de fabricación, con independencia de su estado o grado de desgaste.

Comprobación de los neumáticos

Modelos con neumáticos 185/55R16 83H

Tamaño del neumático	185/55R16 83H
Presión	Delantero: 250 kPa (2,5 bar) Trasero: 240 kPa (2,4 bar)

Modelos con neumáticos 185/55R16 87H

Tamaño del neumático	185/55R16 87H
Presión	Delantero: 260 kPa (2,6 bar) Trasero: 240 kPa (2,4 bar)

Sustitución de neumáticos y ruedas

Sustituya los neumáticos por otros radiales de igual tamaño, gama de carga, velocidad y gama máxima de presión de los neumáticos en frío (como se indica en el costado del neumático). El uso de neumáticos de distinto tamaño o construcción puede provocar que determinados sistemas del vehículo como el ABS y el sistema auxiliar de estabilidad del vehículo (VSA) funcionen incorrectamente.

Se recomienda sustituir los cuatro neumáticos al mismo tiempo. Si no es posible, sustituya los neumáticos delanteros o traseros por parejas.

Asegúrese de que las especificaciones de las ruedas coinciden con las de las ruedas originales.

► Sustitución de neumáticos y ruedas

ADVERTENCIA

Montar neumáticos inadecuados en el vehículo puede afectar de forma negativa a la maniobrabilidad y estabilidad. Esto puede provocar accidentes en los que puede resultar herido de gravedad o morir.

Utilice siempre el tamaño y el tipo de neumáticos recomendados en la etiqueta de información de los neumáticos de su vehículo.

ADVERTENCIA

Cuando deseche los neumáticos asegúrese de llevarlos a un Concesionario Honda o llame a una empresa autorizada para su recolección y evite tirarlos en drenajes, basureros, áreas verdes, lugares concurridos o dejarlos expuestos al interperie ya que esto puede ocasionar accidentes fatales y/o contribuir a la destrucción de los recursos naturales.

Intercambio de neumáticos

Si se intercambian los neumáticos como se indica en el programa de mantenimiento, le resultará más fácil conseguir un desgaste uniforme y aumentar la vida útil de los neumáticos.

Pautas de intercambio de los neumáticos del vehículo

Modelos con neumático compacto/temporal de repuesto

Intercambie los neumáticos como se muestra aquí.

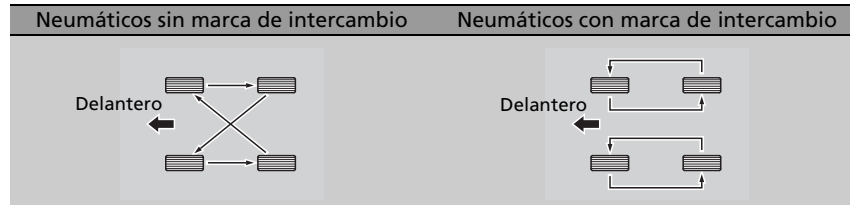

Modelos con neumático de repuesto de tamaño normal

Intercambie los neumáticos, incluido el de repuesto, como se muestra aquí.

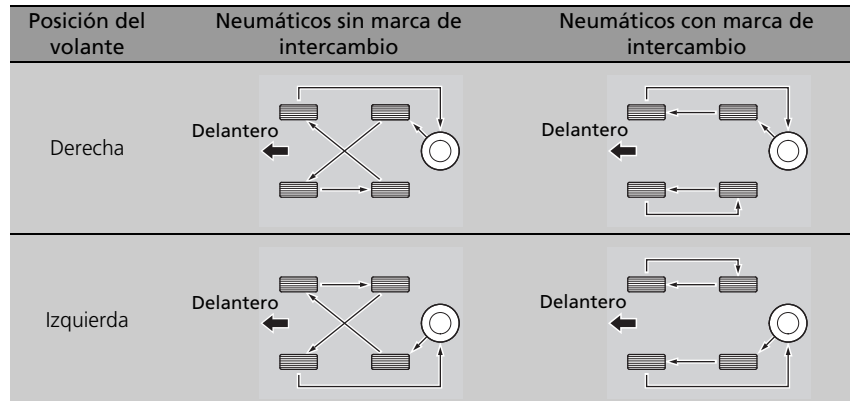

Intercambio de neumáticos

Los neumáticos con dibujo de banda de rodadura con sentido de rotación solo deben cambiarse de adelante a atrás (no de un lado a otro).

Los neumáticos con sentido de rotación se deben montar con la marca de indicación de intercambio hacia delante, como se muestra a continuación.

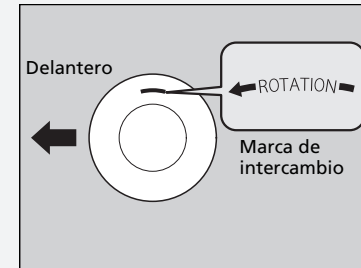

Al intercambiar los neumáticos asegúrese de que se comprueba la presión de inflado.

Modelos con sistema de advertencia de desinflado

Cuando se intercambian los neumáticos, se debe calibrar el sistema de advertencia de desinflado.

► Sistema de advertencia de desinflado*

P. 241

* No disponible en todos los modelos

Dispositivos de tracción en la nieve

Si conduce por carreteras nevadas o heladas, monte neumáticos de invierno o cadenas, reduzca la velocidad y mantenga una distancia adecuada con el resto de vehículos.

Tenga especial cuidado al mover el volante o accionar los frenos para evitar que el vehículo patine.

Utilice cadenas, neumáticos de invierno o neumáticos para todo el año cuando sea necesario o así lo indique la legislación vigente.

Al montarlos, consulte los puntos siguientes.

Neumáticos de invierno:

- Seleccione el tamaño y las gamas de carga iguales que los de los neumáticos originales.
- Monte los neumáticos en las cuatro ruedas.

Cadenas:

- Consulte con un concesionario antes de comprar cualquier tipo de cadenas para su vehículo.
- Móntelas en los neumáticos delanteros solamente.
- Debido a las limitaciones de separación de los neumáticos que presenta su vehículo, recomendamos encarecidamente utilizar las cadenas indicadas a continuación:

Modelos de Bután, Chile, Myanmar

Tamaño de los neumáticos originales*1	Tipo de cadena
185/60R15 84H	RUD-matic classic 48478
185/55R16 83H	RUD-matic classic 48479
185/55R16 87H	

*1: El tamaño de los neumáticos originales figura en la etiqueta de información de los neumáticos en el marco de la puerta del conductor.

Dispositivos de tracción en la nieve

⚠ ADVERTENCIA

El uso de cadenas incorrectas o un montaje incorrecto de las mismas puede provocar daños en las tuberías de frenos y ocasionar un accidente en el que puede resultar herido de gravedad o morir.

Siga todas las instrucciones de este manual de propietario sobre la selección y uso de cadenas.

AVISO

Los dispositivos de tracción de tamaño incorrecto o montados de forma incorrecta pueden dañar las tuberías de frenos, la suspensión, la carrocería o las ruedas del vehículo. No siga conduciendo si golpean contra alguna parte del vehículo.

Cuando se montan cadenas se deben seguir las instrucciones del fabricante en lo que se refiere a límites de funcionamiento del vehículo.

Utilice cadenas solo en caso de emergencia o si la ley lo exige para circular por una zona determinada.

Extreme las precauciones al conducir con cadenas sobre nieve o hielo. La maniobrabilidad de unos neumáticos con cadenas puede ser menos predecible que la de unos buenos neumáticos de invierno sin cadenas.

- Siga las instrucciones del fabricante de las cadenas al montarlas. Múltelas tan tensas como sea posible.
- Compruebe que las cadenas no entran en contacto con las tuberías de frenos ni con la suspensión.
- Conduzca despacio.

☒ Dispositivos de tracción en la nieve

Si su vehículo cuenta con neumáticos de verano, tenga en cuenta que estos neumáticos no están diseñados para las condiciones de conducción del invierno. Para obtener más información, póngase en contacto con un concesionario.

Comprobación de la batería

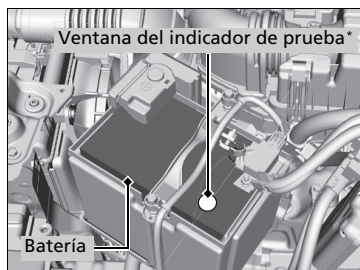

Modelos con ventana del indicador de comprobación en la batería

Compruebe el estado de la batería una vez al mes. Compruebe la ventana del indicador de comprobación y si los terminales presentan corrosión.

El estado de la batería se controla mediante el sensor del borne negativo. Si hay un problema en el sensor, se le avisará mediante un mensaje de advertencia en la pantalla de información*/interfaz de información del conductor*. El vehículo debe ser inspeccionado en un concesionario.

Modelos sin ventana del indicador de comprobación en la batería

El estado de la batería se controla con un sensor ubicado en el borne negativo de la batería. Si se produce algún problema con este sensor, la pantalla de información*/interfaz de información del conductor* mostrará un mensaje de advertencia. Si ocurre esto, haga que revisen el vehículo en un concesionario.

Compruebe la corrosión en los terminales de la batería mensualmente.

Si la batería del vehículo está desconectada o se agota:

- Se restablece el reloj.
➔ **Reloj** P. 128

» Batería

⚠ ADVERTENCIA

La batería libera gas hidrógeno explosivo durante el funcionamiento normal.

Una llama o una chispa puede hacer que explote la batería con la suficiente fuerza como para provocar heridas o la muerte.

Mantenga alejados de la batería chispas, llamas y materiales que generen humo.

Lleve ropa de protección y un protector de la cara o solicite que un técnico calificado realice el mantenimiento de la batería.

⚠ ADVERTENCIA

La batería contiene ácido sulfúrico (electrólito), que es muy corrosivo y venenoso.

Si el electrólito le salpica a los ojos o la piel puede causar quemaduras graves. Lleve protección para los ojos y ropa de protección al trabajar en la batería o cerca de la misma.

Si ingiere electrólito puede morir por envenenamiento a menos que se tomen de inmediato las medidas oportunas.

MANTENER FUERA DEL ALCANCE DE LOS NIÑOS

Carga de la batería

Desconecte los dos cables de la batería para evitar dañar el sistema eléctrico del vehículo. Desconecte siempre el cable negativo (-) primero y conéctelo el último.

▶▶ Batería

Procedimientos de emergencia

Ojos: Lávelos durante al menos 15 minutos con agua que tenga en una taza u otro recipiente. (El agua a presión puede dañar los ojos.) Llame a un médico inmediatamente.

Piel: Quítese la ropa contaminada. Lave la piel con agua abundante. Llame a un médico inmediatamente. Ingestión: Beba agua o leche. Llame a un médico inmediatamente.

Cuando encuentre corrosión, limpie los terminales de la batería aplicando una solución de levadura y agua. Limpie los terminales con una toalla húmeda. Seque la batería con una toalla o un paño. Aplique grasa en los terminales para evitar que vuelva a aparecer corrosión.

Cuando reemplace la batería, el repuesto debe tener las mismas especificaciones.

Para obtener mayor información, consulte con un concesionario.

Modelos con ventana del indicador de comprobación en la batería

La información de color del indicador de comprobación está en la batería.

La ubicación de la ventana del indicador de comprobación puede variar en función del modelo.

» Batería

Los indicadores del sistema auxiliar de estabilidad del vehículo (VSA), desactivación del sistema auxiliar de estabilidad del vehículo (VSA) y presión baja de neumáticos/ sistema de advertencia de desinflado* podrían encenderse tras volver a conectar la batería. Conduzca una distancia corta a más de 20 km/h. El indicador debería apagarse. Si no lo hace, pida a un concesionario que revise el vehículo.

Etiqueta de la batería*



Etiqueta de la batería*

PELIGRO

- Mantenga la batería lejos de llamas y chispas. La batería produce gases explosivos que pueden provocar una explosión.
- Lleve protección ocular y guantes de goma al manipular la batería para evitar el riesgo de quemaduras o pérdida de visión si se expone al electrolito de la batería.
- No permita que los niños manipulen la batería bajo ninguna circunstancia. Asegúrese de que nadie manipule la batería sin una comprensión adecuada de los riesgos y de los procedimientos correctos de manipulación.
- Manipule el electrolito de la batería con extrema precaución, ya que contiene ácido sulfúrico diluido. La exposición de los ojos o la piel puede causar quemaduras o pérdida de visión.
- Lea y comprenda este manual con atención antes de manipular la batería. No hacerlo puede provocar lesiones personales y daños en el vehículo.
- No utilice la batería si el electrolito está por debajo del nivel recomendado. Usar la batería con un nivel bajo de electrolito puede hacer que explote y provoque lesiones graves.

⚠ ADVERTENCIA

Cuando deseche la batería asegúrese de llevarla a un Concesionario Honda o llame a una empresa autorizada para su recolección y evite tirarla en drenajes, basureros, áreas verdes, lugares concurridos o dejarlos expuestos al interperie ya que esto puede ocasionar accidentes fatales y/o contribuir a la destrucción de los recursos naturales.

* No disponible en todos los modelos

Sustitución de la pila de botón

Si el indicador no se enciende al pulsar el botón, sustituya la pila.

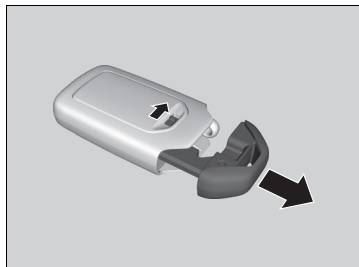

Tipo de pila: CR2032

1. Retire la llave integrada.
2. Retire la mitad superior de la tapa haciendo palanca con una moneda en el borde con cuidado.
 - ▶ Envuelva una moneda en un paño para evitar arañar el control a distancia de acceso sin llave.
 - ▶ Extráigala con cuidado para evitar aflojar los botones.
3. Asegúrese de sustituir la pila con la polaridad correcta.

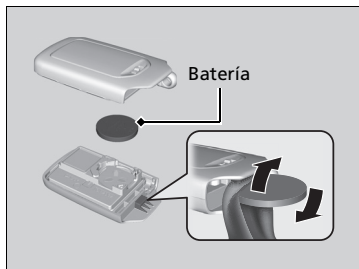

» Sustitución de la pila de botón

⚠ ADVERTENCIA

PELIGRO DE QUEMADURA QUÍMICA

La pila del control a distancia puede producir graves quemaduras internas e incluso provocar la muerte si se ingiere.

Mantenga las pilas nuevas y usadas lejos de los niños.

Si sospecha que un niño ha ingerido la pila, busque asistencia médica inmediata.

AVISO

Desechar la pila de forma inadecuada puede ser perjudicial para el medio ambiente. Confirme siempre la normativa local relativa al desecho de pilas.

Las pilas de sustitución están disponibles en establecimientos comerciales o en los concesionarios.

Filtro de polvo y polen

■ Cuándo sustituir el filtro de polvo y polen

Sustituya el filtro de polvo y polen de acuerdo con el programa de mantenimiento del vehículo. Se recomienda sustituir el filtro incluso antes de lo previsto si el vehículo ha circulado por entornos con mucho polvo.

📄 Programa de mantenimiento P. 267

■ Sustitución del filtro de polvo y polen



1. Abra la guantera.

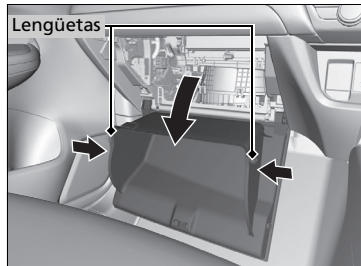

2. Desenganche las dos lengüetas presionando cada panel lateral.
3. Gire y aparte la guantera.

☒ Filtro de polvo y polen

Si el flujo de aire del sistema de calefacción* y refrigeración*/ sistema de aire acondicionado* se deteriora notablemente y las ventanillas se empañan con facilidad, puede que sea necesario sustituir el filtro.

El filtro de polvo y polen retiene el polen, el polvo y otras partículas presentes en el aire.

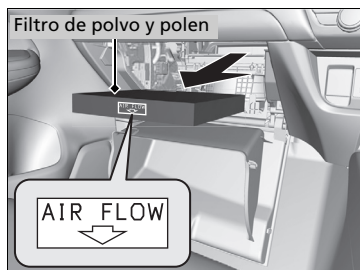
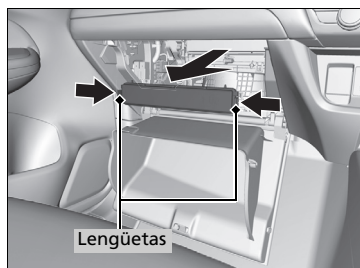

4. Presione las lengüetas de las esquinas de la tapa de la carcasa del filtro y retire la tapa.

5. Desmonte el filtro de la carcasa.

6. Monte un filtro nuevo en la carcasa.

- Coloque la flecha **AIR FLOW** orientada hacia abajo.

► Filtro de polvo y polen

Si no sabe cómo sustituir el filtro de polvo y polen, déjelo en manos de un concesionario.

Cuidado del interior

Utilice un aspirador para quitar el polvo antes de pasar un paño.

Utilice un paño húmedo con una mezcla de detergente suave y agua templada para eliminar la suciedad. Utilice un paño limpio para retirar los restos de detergente.

■ Limpieza de los cinturones de seguridad

Utilice un cepillo blando con una mezcla de jabón suave y agua templada para limpiar los cinturones. Deje que los cinturones se sequen. Limpie las aberturas de los anclajes de los cinturones de seguridad con paño limpio.

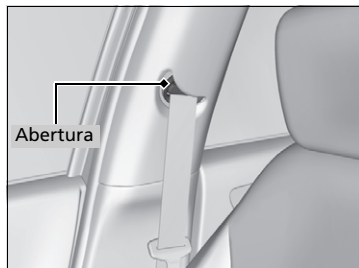

☒ Cuidado del interior

Tenga cuidado de no derramar ningún líquido en el interior del vehículo.

Los dispositivos y sistemas eléctricos pueden sufrir fallos de funcionamiento si se derraman líquidos sobre ellos.

No use pulverizadores que contengan silicona sobre dispositivos eléctricos como dispositivos de audio e interruptores.

Si lo hace, esto podría provocar el mal funcionamiento de algunos elementos o un incendio en el interior del vehículo.

Si usa por error un pulverizador que contenga silicona sobre dispositivos eléctricos, consulte en su concesionario.

Dependiendo de su composición, los productos químicos y aromáticos líquidos pueden provocar decoloración, arrugas y grietas en piezas de resina y telas.

No utilice disolventes alcalinos ni orgánicos como benceno o gasolina.

Después de usar productos químicos, límpielos con cuidado usando un paño seco.

No deje paños usados sobre piezas de resina o telas durante mucho tiempo sin lavarlas.

Tenga cuidado de no derramar ambientadores líquidos.

■ Limpieza de la ventanilla

Límpiala con limpiacristales.

■ Alfombras*

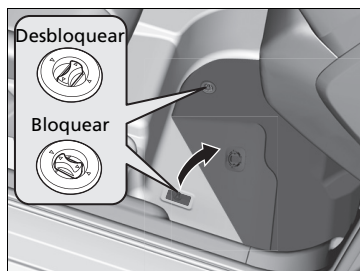

La alfombra del piso del conductor queda enganchada por encima de los anclajes del piso, lo que impide que se deslice hacia delante. Para desmontar una alfombra para limpiarla, gire los controles del anclaje a la posición de desbloqueo.. Cuando vuelva a montar la alfombra después de limpiarla, gire los controles a la posición de bloqueo.

No coloque alfombras del piso adicionales sobre la alfombra sujeta con los anclajes.

■ Mantenimiento del cuero original*

Para limpiar la piel adecuadamente:

1. En primer lugar, use una aspiradora o un paño de ropa seco para quitar la suciedad o el polvo.
2. Limpie el cuero con un paño suave humedecido en una solución con un 90% de agua y un 10% de jabón neutro.
3. Quite cualquier residuo de jabón con un paño húmedo y limpio.
4. Retire cualquier resto de agua y deje que la piel se seque al aire en la sombra.

► Limpieza de la ventanilla

Los cables se montan en el interior de la luneta. Límpiela en la misma dirección que los cables con un paño suave para no dañarlos.

► Alfombras*

Si usa unas alfombras del piso distintas de las que se suministran originalmente con el vehículo, compruebe que están diseñadas para su vehículo, que ajustan bien y que quedan bien sujetas con los anclajes del piso. Coloque las alfombras del piso de los asientos traseros correctamente. Si no se colocan correctamente, las alfombras del piso podrían interferir en el funcionamiento de los asientos delanteros.

► Mantenimiento del cuero original*

Es importante limpiar la suciedad o el polvo tan pronto como sea posible. Los derrames pueden empapar la piel y provocar manchas. La suciedad o el polvo pueden provocar abrasiones en la piel. Además, tenga en cuenta que algunas piezas de ropa de colores oscuros pueden frotar los asientos de piel y provocar decoloración o manchas.

Cuidado del exterior

Limpie el polvo de la carrocería del vehículo después de conducir. Compruebe con regularidad la existencia de daños en las superficies pintadas del vehículo. Un daño en una superficie pintada puede provocar corrosión en la carrocería. Si encuentra un daño, repárelo lo antes posible.

Lavado del vehículo

Lave el vehículo con frecuencia. Lávelo con más frecuencia si conduce en las condiciones siguientes:

- Si conduce en carreteras con sal de carretera.
- Si conduce en zonas costeras.
- Si quedan pegados a las superficies pintadas alquitrán, hollín, excrementos de pájaros, insectos o resina.

Uso de un sistema de lavado automático del vehículo

- Asegúrese de seguir las instrucciones indicadas en el sistema de lavado automático del vehículo.
- Pliegue los retrovisores de puerta.

Uso de máquinas de lavado de alta presión

- Mantenga una distancia suficiente entre la boquilla de lavado y la carrocería del vehículo.
- Tenga más cuidado alrededor de las ventanas. Si se acerca demasiado podría entrar agua en el interior del vehículo.
- No pulverice agua a alta presión directamente en el interior del compartimento motor. En su lugar, utilice agua a baja presión y un detergente suave.

▶▶ Lavado del vehículo

No pulverice agua en las entradas de aire. Puede producirse un fallo de funcionamiento.



■ Aplicación de cera

Una buena capa de cera para carrocerías de automóviles ayuda a proteger la pintura del vehículo frente a los elementos. La cera desaparecerá con el tiempo y la pintura del vehículo quedará expuesta a los elementos, por lo que deberá volver a aplicar cera cuando sea necesario.

■ Mantenimiento de los parachoques y otras partes con recubrimiento de resina

Si cae gasolina, aceite, refrigerante del motor o líquido de la batería sobre partes con recubrimiento de resina, estas podrían mancharse o el recubrimiento podría pelarse. Límpielas lo antes posible con un paño suave y agua limpia.

■ Limpieza de la ventanilla

Límpiela con limpiacristales.

■ Mantenimiento de llantas de aluminio *

El aluminio se deteriora por la sal y otras partículas contaminantes que se encuentran en la carretera. Cuando sea necesario, lo antes posible, utilice una esponja y detergente suave para limpiar estas partículas contaminantes. No use productos químicos agresivos (incluidos algunos limpiadores de llantas de venta comercial) ni un cepillo duro. Estos pueden dañar el acabado protector de las llantas de aleación de aluminio causando su corrosión.

Dependiendo del tipo de acabado, las ruedas también pueden perder su brillo o parecer bruñidas. Para evitar manchas de agua, limpie las ruedas en seco con un trapo mientras estén todavía húmedas.

»» Aplicación de cera

AVISO

Los disolventes químicos y los limpiadores fuertes pueden dañar la pintura, el metal y el plástico del vehículo. Limpie las salpicaduras inmediatamente.

»» Mantenimiento de los parachoques y otras partes con recubrimiento de resina

Consulte en su concesionario sobre el material de recubrimiento adecuado cuando quiera reparar la superficie pintada de partes hechas de resina.

■ Cristales de luces exteriores empañados

Los cristales interiores de las luces exteriores (faros, luces de freno, etc.) pueden empañarse temporalmente si conduce bajo la lluvia o después de lavar el vehículo. También puede formarse condensación dentro de los cristales cuando hay una diferencia significativa entre la temperatura ambiente y la del interior del cristal (similar a cuando se empañan las ventanillas del vehículo con lluvia). Estas condiciones son procesos naturales, no problemas estructurales de diseño de las luces exteriores.

Las características de diseño de los cristales pueden provocar la formación de humedad en las superficies de la estructura de los cristales de las luces. No se trata tampoco de una anomalía. Sin embargo, si observa una gran acumulación de agua o grandes gotas de agua formándose dentro de los cristales, haga que revisen el vehículo en un concesionario.

Accesorios

Si va a montar accesorios, compruebe lo siguiente:

- No monte accesorios en el parabrisas. Pueden obstaculizar su campo de visión y afectar a su capacidad de respuesta ante las condiciones de conducción.
- No instale accesorios sobre las áreas marcadas con SRS Airbag a los lados o en los respaldos de los asientos delanteros, en los pilares delanteros o laterales, ni cerca de las ventanillas laterales.
Los accesorios instalados en estas áreas pueden interferir con el buen funcionamiento de los airbags del vehículo o pueden salir despedidos hacia el conductor u otro ocupante si los airbags se despliegan.
- Asegúrese de que los accesorios electrónicos no sobrecarguen los circuitos eléctricos ni afecten al funcionamiento del vehículo.
 - **Fusibles** P. 362
- Antes de montar cualquier accesorio electrónico, pida al técnico encargado del montaje que se ponga en contacto con un concesionario para solicitar asistencia. Si es posible, solicite en el concesionario que inspeccionen la instalación resultante.

Accesorios y modificaciones

ADVERTENCIA

El uso de modificaciones o accesorios inadecuados puede afectar a la maniobrabilidad, la estabilidad y el rendimiento del vehículo, y provocar un accidente en el que puede resultar herido de gravedad o morir.

Siga todas las instrucciones indicadas en este manual de usuario en cuanto a accesorios y modificaciones.

Si están correctamente instalados, teléfonos móviles, alarmas, radioteléfonos, antenas de radio y sistemas de audio de baja potencia no deben interferir en los sistemas controlados por ordenador del vehículo, como los airbags y los frenos antibloqueo.

Se recomienda utilizar accesorios originales de Honda para garantizar su correcto funcionamiento en el vehículo.

Modificaciones

No modifique su vehículo de manera que pueda afectar a su manejo, estabilidad o fiabilidad, ni instale piezas o accesorios que no sean originales de Honda y que puedan tener un efecto similar.

Incluso pequeñas modificaciones de los sistemas del vehículo pueden afectar a su funcionamiento general.

Asegúrese siempre de que todo el equipo está instalado correctamente y tiene un mantenimiento adecuado y no lleve a cabo ninguna modificación en su vehículo o en sus sistemas fuera de las normas locales o de su país.

El puerto de diagnóstico de a bordo (conector OBD-II/SAE J1962) instalado en este vehículo debe utilizarse con dispositivos de diagnóstico de sistemas de automóvil o con otros dispositivos aprobados por Honda. El uso de cualquier otro tipo de dispositivo puede afectar de forma negativa a los sistemas electrónicos del vehículo o ponerlos en peligro, dando lugar posiblemente a un malfuncionamiento del sistema, consumo de la batería u otros problemas inesperados.

No modifique ni intente reparar ningún componente eléctrico.

Cómo hacer frente a lo inesperado

En este capítulo se explica cómo hacer frente a problemas inesperados.

Herramientas	
Tipos de herramientas	332
En caso de pinchazo	
Cambio de un neumático pinchado.....	333
El motor no arranca	
Comprobación del motor	343
Si la pila del control a distancia de acceso sin llave se está agotando	345
Parada de emergencia del motor	346
Si la batería se ha descargado	347
La palanca de cambios no se mueve ...	351
Sobrecalentamiento	
Cómo hacer frente al sobrecalentamiento...	352

Indicador encendido/parpadeando	
Modelos con pantalla de información	
Si se enciende el indicador de presión baja de aceite	354
Modelos con interfaz de información del conductor	
Si aparece la advertencia de presión baja de aceite ..	355
Si se enciende el indicador del sistema de carga..	356
Si se enciende o parpadea el indicador de averías	357
Si se enciende el indicador del sistema de frenos (rojo)	357
Si se enciende el indicador del sistema de servodirección eléctrica (EPS)	358

Modelos con sistema de advertencia de desinflado	
Si se enciende o parpadea el indicador de presión baja de los neumáticos/sistema de advertencia de desinflado	359
Modelos diésel con pantalla de información	
Si se enciende el indicador PGM-FI.....	360
Modelos diésel con interfaz de información del conductor	
Si aparece el símbolo PGM-FI.....	361
Fusibles	
Ubicaciones de los fusibles.....	362
Comprobación y sustitución de los fusibles..	378
Remolcado de emergencia	379
Llamada de emergencia (eCall)*	380

* No disponible en todos los modelos

Tipos de herramientas

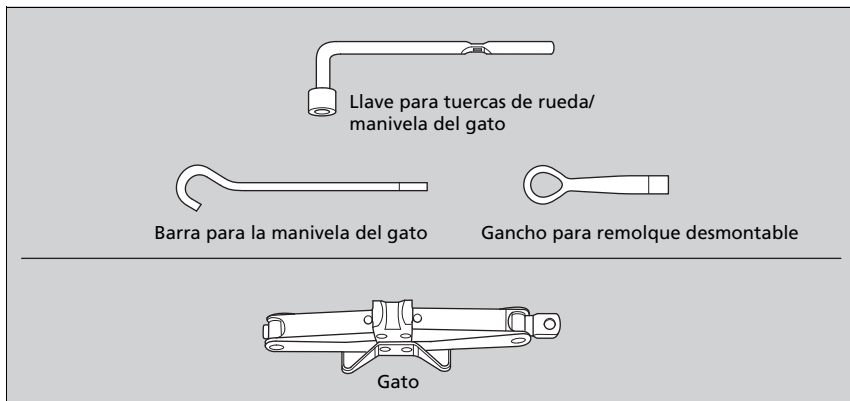

Tipos de herramientas

Las herramientas están almacenadas en el maletero.

Cambio de un neumático pinchado

Si se pincha un neumático mientras circula, agarre el volante con firmeza y frene gradualmente para reducir la velocidad. A continuación, deténgase en un lugar seguro. Sustituya el neumático pinchado por un neumático compacto de repuesto*/un neumático temporal de repuesto*/un neumático de repuesto de tamaño normal*. Acuda a un concesionario lo antes posible para la reparación o sustitución del neumático pinchado.

1. Estacione el vehículo en una superficie firme, nivelada y que no resbale, y aplique el freno de estacionamiento.

Modelos con transmisión variable continua

2. Coloque la caja de cambios en **P**.

Modelos con transmisión manual

2. Coloque la caja de cambios en **R**.

Todos los modelos

3. Encienda las luces de emergencia y pase el modo de alimentación a VEHÍCULO APAGADO (BLOQUEO).

» Cambio de un neumático pinchado

Siga estas precauciones para el neumático compacto/temporal de repuesto*:

Neumático compacto de repuesto

Compruebe periódicamente la presión del neumático compacto de repuesto. Deberá tener la presión de inflado especificada. Presión especificada: 420 kPa (4,2 bar)

Neumático temporal de repuesto

Compruebe la presión de aire del neumático temporal de repuesto de tamaño 175/65R15 cada vez que compruebe los otros neumáticos de tamaño normal. Se debe inflar con la presión recomendada en la etiqueta pegada en el marco de la puerta del conductor.

Neumático compacto de repuesto

Al circular con el neumático compacto de repuesto, no permita que el vehículo supere la velocidad de 80 km/h. Sustitúyalo por un neumático de tamaño normal lo antes posible.

Neumático temporal de repuesto

Al circular con el neumático de repuesto compacta, no permita que el vehículo supere la velocidad de 120 km/h. Sustitúyalo por un neumático de tamaño normal lo antes posible.

La rueda de repuesto con el neumático compacto/temporal es específica para este modelo. No la utilice en otro vehículo. No utilice otro tipo de rueda de repuesto o de neumático compacto/temporal en su vehículo.

* No disponible en todos los modelos

» Cambio de un neumático pinchado

No monte cadenas en un neumático compacto/temporal de repuesto.

Si se pincha un neumático delantero con las cadenas montadas, desmonte uno de los neumáticos de tamaño normal traseros y sustitúyalo por el neumático compacto/temporal de repuesto. Desmonte el neumático delantero pinchado y sustitúyalo por el neumático trasero de tamaño normal desmontado. Finalmente, monte las cadenas en el neumático delantero.

Un neumático compacto de repuesto ofrece una suspensión más dura y menos tracción en algunas superficies. Tenga más precaución al conducir.

Preparativos para sustituir un neumático pinchado

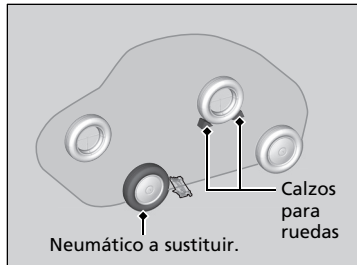
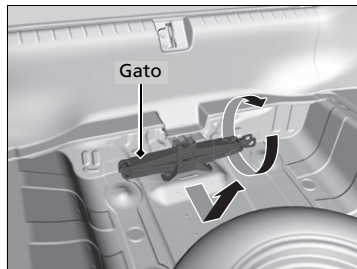
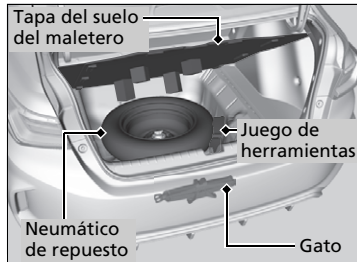

1. Abra la tapa del piso del maletero.
2. Saque el juego de herramientas y el gato del maletero.
 - Retire el gato girando el soporte del extremo del mismo hacia la izquierda para aflojarlo.
3. Desatornille el tornillo de fijación y desmonte el cono espaciador. A continuación, desmonte el neumático de repuesto.
4. Coloque un calzo para ruedas o una roca delante y detrás de la rueda opuesta en diagonal al neumático pinchado.

☒ Cambio de un neumático pinchado

El neumático compacto/temporal de repuesto es más pequeño que un neumático normal. La altura de marcha del vehículo se reduce cuando se monta el neumático compacto/temporal de repuesto. Si pasa sobre topes u objetos que pueda haber en la carretera se podrían dañar los bajos del vehículo.

ADVERTENCIA: El gato solo se puede utilizar como ayuda en caso de una avería de emergencia del vehículo, no para cambiar los neumáticos de temporada normales, ni ninguna otra operación de mantenimiento o reparación.

AVISO

No utilice el gato si no funciona correctamente. Llame a su concesionario o a un servicio de remolcado profesional.

No utilice más de un neumático compacto/temporal de repuesto al mismo tiempo.



5. Coloque el neumático de repuesto (con la llanta hacia arriba) debajo del vehículo, cerca del neumático que va a sustituir.

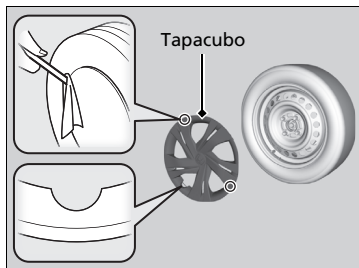

Modelos con tapacubo

6. Coloque la punta plana de la barra para la manivela del gato en el borde de la cubierta de la rueda. Haga palanca sobre el borde con cuidado y retire la cubierta.
 - Envuelva un trapo alrededor de la punta plana de la barra para la manivela del gato para que no se produzcan daños en la cubierta.

Todos los modelos

7. Afloje las tuercas de la rueda una vuelta aproximadamente con la llave para tuercas de rueda.



■ Cómo colocar el gato

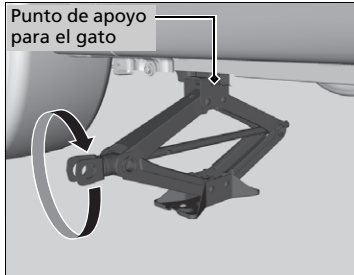
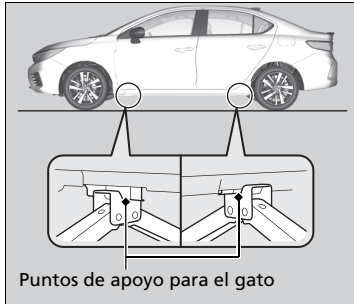

1. Coloque el gato debajo del punto de apoyo más cercano al neumático que va a cambiarse.

2. Gire el soporte del extremo, como se muestra en la imagen, hacia la derecha hasta que la parte superior del gato toque el punto de apoyo.
 - Asegúrese de que la lengüeta del punto de apoyo encaja en la muesca del gato.

☒ Cómo colocar el gato

⚠ ADVERTENCIA

El vehículo puede salirse fácilmente del apoyo del gato y causar lesiones graves a personas que puedan estar debajo.

Siga las indicaciones para cambiar el neumático exactamente; ninguna persona debe colocar parte alguna de su cuerpo debajo de un vehículo apoyado en un gato.

ADVERTENCIA: El gato debe colocarse sobre una superficie plana y estable, al mismo nivel que el vehículo estacionado.

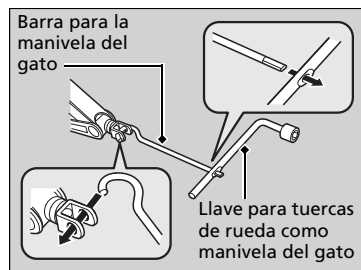

3. Eleve el vehículo con la manivela del gato y la barra de prolongación hasta que el neumático se levante del suelo.

►► Cómo colocar el gato

No utilice el gato con personas o equipaje dentro del vehículo.

Utilice el gato que se entrega con su vehículo. Otros gatos pueden no resistir el peso ("carga") o no encajar en el punto de apoyo.

Para usar el gato con seguridad, se deben seguir las instrucciones siguientes:

- No lo utilice con el motor en marcha.
- Utilícelo únicamente en superficies firmes y niveladas.
- Colóquelo solamente en los puntos de apoyo.
- No entre en el vehículo mientras se está utilizando el gato.
- No coloque nada encima ni debajo del gato.

Sustitución del neumático pinchado

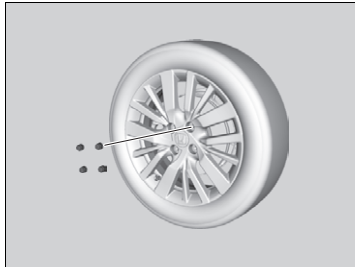

1. Retire las tuercas de rueda y el neumático pinchado.

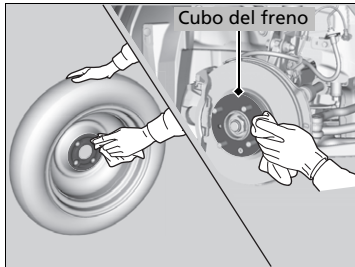

2. Limpie las superficies de montaje de la rueda con un paño limpio.
3. Monte el neumático de repuesto.
4. Apriete las tuercas de rueda hasta que toquen los bordes de los orificios de montaje y dejen de girar.

☒ Sustitución del neumático pinchado

No apriete las tuercas de las ruedas en exceso con el pie o utilizando un tubo.

Modelos con tapacubo

Asegúrese de que el aro de soporte de alambre está enganchado en los clips situados alrededor del borde del tapacubos.

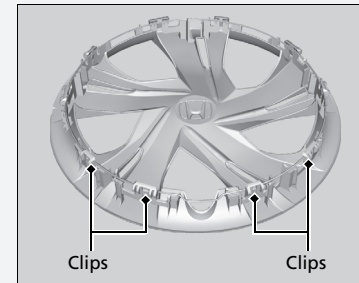

Alinee la marca de la válvula del tapacubos con la válvula del neumático en la rueda y monte el tapacubos.

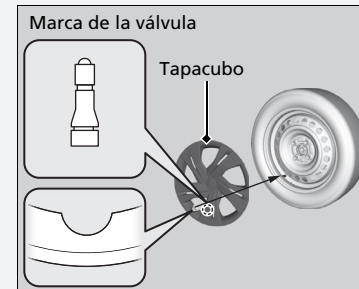

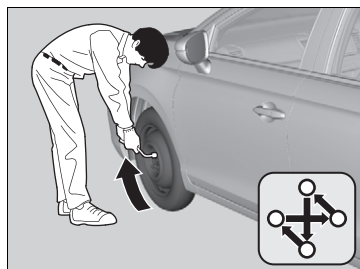

5. Baje el vehículo y desmonte el gato. Apriete las tuercas de rueda en el orden indicado en la imagen. Haga este recorrido, apretando las tuercas, dos o tres veces por este orden.

Par de apriete para tuercas de rueda:

108 N·m (11 kgf·m)

►► Sustitución del neumático pinchado

Modelos con tapacubo

Asegúrese de que el aro de soporte de alambre se encuentra en el lado exterior de la válvula del neumático como se muestra.

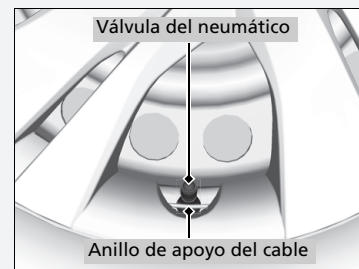

Almacenamiento del neumático pinchado

Modelos con llanta de aluminio

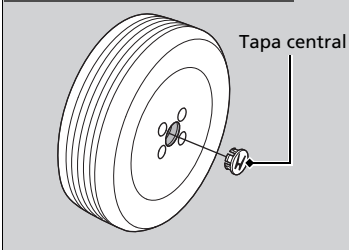

Modelos con llanta de aluminio

1. Desmonte la tapa central.

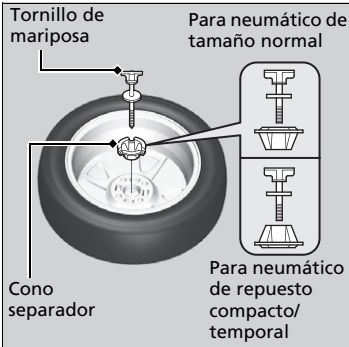

Todos los modelos

2. Coloque el neumático pinchado boca abajo en el hueco para la rueda de repuesto.
3. Retire el cono espaciador del tornillo de fijación, dele la vuelta e introdúzcalo de nuevo en el tornillo. Sujete el neumático pinchado con el tornillo de fijación.
4. Guarde la llave para tuercas de rueda y la barra para la manivela de gato en el estuche de herramientas. Guarde la bolsa de herramientas y el gato en el maletero.

Almacenamiento del neumático pinchado

ADVERTENCIA

En caso de colisión, los objetos sueltos pueden salir despedidos dentro del habitáculo y lesionar gravemente a los ocupantes. Guarde la rueda, el gato y las herramientas de forma segura antes de continuar la marcha.

Modelos con sistema de advertencia de desinflado

■ Sistema de advertencia de desinflado y neumático de repuesto

Si reemplaza un neumático pinchado por el neumático de repuesto, el indicador de presión baja de neumáticos/sistema de aviso de desinflado se encenderá mientras conduce. Tras conducir unos kilómetros, aparece **Tyre Pressure Monitor System Problem** en la interfaz de información del conductor* y el indicador empezará a parpadear brevemente y luego permanecerá encendido; sin embargo, es normal y no es motivo de preocupación.

Calibre el sistema de advertencia de desinflado al reemplazar el neumático por uno normal especificado.

➤ **Inicialización del sistema de advertencia de desinflado** P. 243

Comprobación del motor

Si el motor no arranca, compruebe el motor de arranque.

Comprobación del motor

Si necesita arrancar el vehículo en ese momento, utilice cables de arranque conectados a otro vehículo o una batería de arranque.

➤ **Si la batería se ha descargado** P. 347

No mantenga pulsado el botón **ENGINE START/STOP** durante más de 15 segundos.

Anomalía del motor de arranque

Lista de comprobación

El motor de arranque no gira o lo hace lentamente.

Es posible que la batería esté descargada. Compruebe los elementos de la derecha y realice la operación correspondiente.

Busque un mensaje en la pantalla de información* o en la interfaz de información del conductor*.

Modelos con pantalla de información

- Si aparece el mensaje **KEY BATT**

Modelos con interfaz de información del conductor

- Si aparece el mensaje **To Start, Hold Remote Near Start Button**
 - **Si la pila del control a distancia sin llave se está agotando** P. 345
- ▶ Asegúrese de que el control a distancia sin llave está dentro de su radio de alcance de funcionamiento
 - **Cobertura de funcionamiento del botón ENGINE START/STOP** P. 163

Compruebe la intensidad de las luces interiores.

Encienda las luces interiores y compruebe su intensidad.

- Si las luces interiores tienen poca intensidad o no se encienden ➤ **Batería** P. 316
- Si las luces interiores se encienden normalmente ➤ **Fusibles** P. 362

* No disponible en todos los modelos

Anomalia del motor de arranque	Lista de comprobación
<p>El motor de arranque gira con normalidad pero el motor no arranca.</p> <p>Puede haber un problema en el fusible. Compruebe los elementos de la derecha y realice la operación correspondiente.</p>	<p>Revise el procedimiento de arranque del motor. Siga las instrucciones e intente arrancar de nuevo el motor. ➤ Arranque del motor P. 216</p> <p>Compruebe el indicador del sistema inmovilizador. Si el indicador del sistema inmovilizador está parpadeando, no se puede arrancar el motor. ➤ Sistema inmovilizador P. 153</p> <p>Compruebe el nivel de combustible. Deberá haber suficiente combustible en el depósito. ➤ Indicador de combustible P. 107</p> <p>Compruebe el fusible. Compruebe todos los fusibles o lleve el vehículo a revisar a un concesionario. ➤ Comprobación y sustitución de los fusibles P. 378</p> <p>Si el problema continúa: ➤ Remolcado de emergencia P. 379</p>
<p>El motor de arranque gira con normalidad pero el motor no arranca.</p> <p>Puede haber un problema en los fusibles. Compruebe los elementos de la derecha y realice la operación correspondiente.</p>	<p>Modelos diésel</p> <p>Compruebe que el indicador de averías o el indicador PGM-FI* se encienden, o que aparece el mensaje PGM-FI Engine Control System Problem. Power May Be Reduced.* en el tablero de instrumentos bajo las siguientes circunstancias:</p> <ul style="list-style-type: none"> El depósito de combustible se ha agotado. ➤ Indicador de averías P. 93 ➤ Indicador PGM-FI* P. 104 <p>Modelos diésel</p> <p>Compruebe el filtro de combustible para drenar el agua. Se enciende el indicador de agua en combustible en el panel de instrumentos. ➤ Indicador de agua en combustible* P. 104</p>

Si la pila del control a distancia de acceso sin llave se está agotando

Modelos con pantalla de información

Si suena el aviso acústico, aparece el mensaje **KEY BATT** en la pantalla de información, el botón **ENGINE START/STOP** parpadea y el motor no arranca, arranque el motor de la siguiente forma:

Modelos con interfaz de información del conductor

Si suena el aviso acústico, aparece el mensaje **To Start, Hold Remote Near Start Button** en la interfaz de información del conductor, el botón **ENGINE START/STOP** parpadea y el motor no arranca, arranque el motor según se indica a continuación.

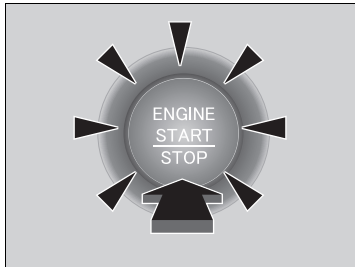
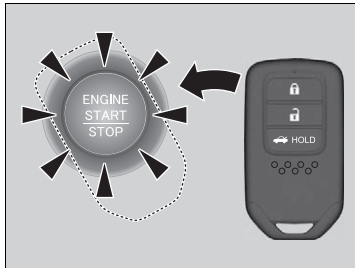

1. Toque la parte central del botón **ENGINE START/STOP** con el símbolo **H** del control a distancia de acceso sin llave mientras parpadea el botón **ENGINE START/STOP**. Los botones del control a distancia de acceso sin llave deben estar orientados hacia usted.
 - El botón **ENGINE START/STOP** parpadea durante aproximadamente 30 segundos.
2. Pise el pedal de freno (transmisión variable continua) o el pedal de embrague (transmisión manual) y pulse el botón **ENGINE START/STOP** antes de 10 segundos después de que haya sonado el aviso acústico y el botón **ENGINE START/STOP** haya pasado de parpadear a estar iluminado permanentemente.
 - Si no se pisa el pedal, el modo cambiará a **ACCESORIOS**.

Parada de emergencia del motor

El botón **ENGINE START/STOP** se puede usar para detener el motor en una situación de emergencia, incluso durante la conducción. Si debe parar el motor, realice cualquiera de las operaciones siguientes:

- Mantenga pulsado el botón **ENGINE START/STOP** durante unos dos segundos.
- Pulse firmemente el botón **ENGINE START/STOP** tres veces.

El volante no se bloqueará.

Modelos con transmisión variable continua

El modo de alimentación está en ACCESORIOS cuando el motor se detiene.

Para cambiar el modo de alimentación a VEHÍCULO APAGADO, pase la marcha a **P** una vez que el vehículo se haya detenido completamente.

A continuación, oprima el botón **ENGINE START/STOP** dos veces sin pisar el pedal del freno.

Modelos con transmisión manual

El modo de alimentación cambia a VEHÍCULO APAGADO.

Parada de emergencia del motor

No pulse el botón **ENGINE START/STOP** al conducir salvo que sea absolutamente necesario parar el motor.

Si pulsa el botón **ENGINE START/STOP** al conducir, el aviso acústico suena.

Si la batería se ha descargado

Procedimiento de arranque con cables

Desconecte la alimentación a los dispositivos eléctricos, como el sistema de audio y las luces. Apague el motor y abra el cofre.

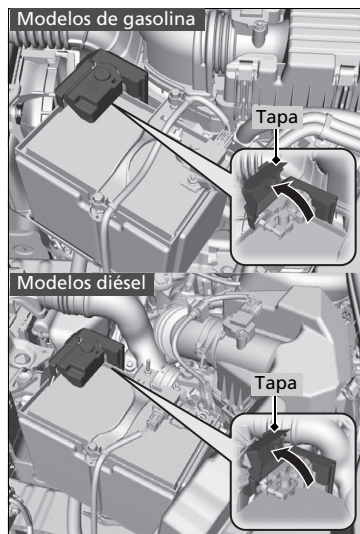

1. Abra la tapa del terminal por el borne positivo de la batería ⊕ de su vehículo.

⚠ Si la batería se ha descargado

⚠ ADVERTENCIA

La batería puede hacer explosión si no se sigue el procedimiento correcto, causando lesiones graves a personas que se encuentren cerca.

Mantenga alejados de la batería chispas, llamas y materiales que generen humo.

AVISO

Si se expone la batería a condiciones de frío intenso, puede congelarse el electrolito en su interior. Si se intenta arrancar con cables un vehículo con la batería congelada, se puede causar la ruptura de la misma.

Fije correctamente las pinzas de los cables de arranque para que no se suelten por las vibraciones del motor. Además, tenga cuidado de que no se enreden los cables de arranque ni se toquen los extremos de los cables al fijarlos o soltarlos.

Las condiciones de frío reducen el rendimiento de la batería y pueden hacer que el motor no arranque.

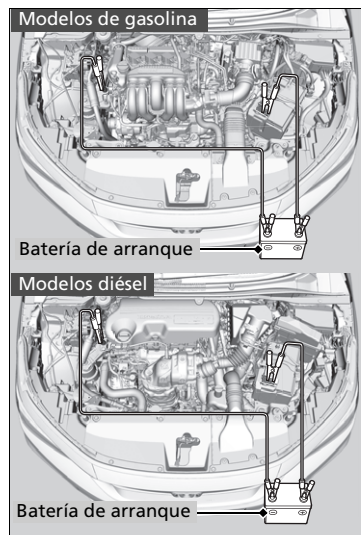

2. Conecte el primer cable de arranque al borne ⊕ de la batería de su vehículo.
3. Conecte el otro extremo del primer cable de arranque al borne ⊕ de la batería de arranque.
 - Utilice una batería auxiliar de 12 voltios únicamente.
 - Si utiliza un cargador de baterías de automóvil para cargar la batería de 12 voltios, seleccione una tensión de carga inferior a 15 voltios. Compruebe en el manual del cargador el ajuste apropiado.
4. Conecte el segundo cable de arranque con pinzas al borne ⊖ de la batería de arranque.

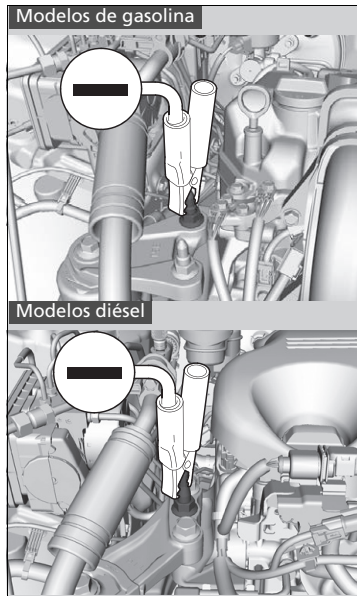

5. Conecte el otro extremo del segundo cable de arranque al perno de montaje del motor como se muestra. No conecte este cable de arranque a ninguna otra parte.
6. Si su vehículo está conectado a otro vehículo, arranque el motor de este otro vehículo y haga que aumente el régimen del motor ligeramente.
7. Intente arrancar el motor de su vehículo. Si gira muy lentamente, compruebe que los cables de arranque tienen un buen contacto metal con metal.

■ Qué hacer después de que el motor arranca

Una vez arrancado el motor de su vehículo, retire los cables de arranque en el orden siguiente.

1. Desconecte el cable de arranque de la conexión a masa de su vehículo.
2. Desconecte el otro extremo del primer cable de arranque con pinzas del borne \ominus de la batería de arranque.
3. Desconecte el cable de arranque del borne \oplus de la batería del vehículo.
4. Desconecte el otro extremo del primer cable de arranque con pinzas del borne \oplus de la batería de arranque.

Lleve a revisar su vehículo a una estación de servicio o a un concesionario cercano.

▣ Si la batería se ha descargado

Los indicadores del sistema auxiliar de estabilidad del vehículo (VSA), sistema auxiliar de estabilidad del vehículo (VSA) desactivado podrían encenderse tras establecer el modo de alimentación en CONTACTO tras volver a conectar la batería.

Conduzca una distancia corta a más de 20 km/h. Cada indicador debería apagarse. Si no lo hace, pida a un concesionario que revise el vehículo.

La palanca de cambios no se mueve

Modelos con transmisión variable continua

Siga el procedimiento indicado a continuación si no puede mover la palanca de cambios de la posición **P**.

Desbloqueo de la palanca

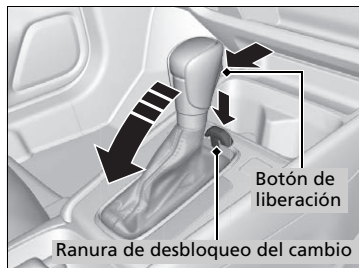

1. Aplique el freno de estacionamiento.
2. Retire la llave integrada del control a distancia de acceso sin llave.
3. Introduzca la llave en la ranura de desbloqueo del cambio.
4. Mientras presiona la llave hacia abajo, pulse el botón de liberación de la palanca de cambios y coloque la palanca en la posición **N**.
 - El cambio ya está desbloqueado. Lleve el vehículo a un concesionario para revisar la palanca de cambios lo antes posible.

Cómo hacer frente al sobrecalentamiento

Los síntomas de sobrecalentamiento son:

- El indicador de temperatura alta se enciende o el motor de repente pierde potencia.

Modelos con interfaz de información del conductor

- El mensaje **Engine Temperature Too Hot. Allow Engine To Cool.** aparece en la interfaz de información del conductor.

Todos los modelos

- Sale vapor o una pulverización del compartimento motor.

■ Lo primero

1. Estacione el vehículo en un lugar seguro inmediatamente.
2. Desconecte todos los accesorios y active las luces de emergencia.
 - ▶ **No hay vapor ni pulverización:**
Mantenga el motor en marcha y abra el cofre.
 - ▶ **Hay vapor o pulverización:**
Apague el motor y espere a que se reduzca. Después, abra el cofre.

»» Cómo hacer frente al sobrecalentamiento

⚠ ADVERTENCIA

El vapor y las salpicaduras procedentes de un motor sobrecalentado pueden causarle quemaduras graves.

No abra el cofre si está saliendo vapor.

AVISO

Si se continúa circulando cuando el indicador de temperatura alta está encendido se pueden causar daños al motor.

Modelos con interfaz de información del conductor

Si sigue conduciendo con el mensaje **Engine Temperature Too Hot. Allow Engine To Cool.** en la interfaz de información para el conductor, se pueden producir daños en el motor.

⚠ ADVERTENCIA

EXTINGUIDOR

Revise el extinguidor de su automóvil al menos una vez por mes y asegúrese de que se encuentre cargado.

■ Lo siguiente

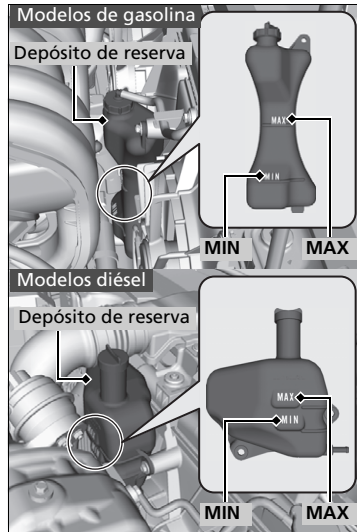

1. Compruebe que el ventilador de refrigeración funciona y pare el motor una vez que el indicador de temperatura alta se ha apagado.
 - Si el ventilador de refrigeración no funciona, pare el motor inmediatamente.
2. Una vez que se ha enfriado el motor, compruebe el nivel de refrigerante y si hay fugas en los componentes del sistema de refrigeración.
 - Si el nivel de refrigerante del depósito de reserva está bajo, añada refrigerante hasta que alcance la marca **MAX**.
 - Si no hay refrigerante en el depósito de reserva, compruebe que el radiador está frío. Cubra el tapón de radiador con un paño grueso y abra el tapón. Si es necesario, añada refrigerante hasta la base del cuello de llenado y coloque de nuevo el tapón.

■ Finalmente

Una vez que el motor se ha enfriado lo suficiente, arránquelo de nuevo y compruebe el indicador de temperatura alta.

Si el indicador de temperatura alta está desactivado, reanude la conducción. Si permanece encendido, póngase en contacto con un concesionario para realizar la reparación.

►► Cómo hacer frente al sobrecalentamiento

⚠ ADVERTENCIA

Retirar el tapón del radiador mientras el motor esté caliente puede hacer que el refrigerante salga pulverizado provocándole quemaduras graves.

Deje siempre que el motor y el radiador se enfrien antes de retirar el tapón del radiador.

Si hay fugas de refrigerante, póngase en contacto con un concesionario para repararlas.

Utilice agua solamente como solución temporal de emergencia. Solicite en un concesionario que laven el sistema con el anticongelante adecuado lo antes posible.

Modelos con pantalla de información

Si se enciende el indicador de presión baja de aceite



■ Razones por las que se enciende el indicador

Se enciende cuando la presión de aceite del motor es baja.

■ Qué hacer en cuanto se enciende el indicador

1. Estacione el vehículo en una superficie nivelada en un lugar seguro inmediatamente.
2. Si es necesario, encienda las luces de emergencia.
- **Qué hacer después de haber estacionado el vehículo**
 1. Detenga el motor y déjelo reposar tres minutos aproximadamente.
 2. Abra el cofre y compruebe el nivel de aceite.
 - ☒ **Comprobación del aceite** P. 280
3. Arranque el motor y compruebe el indicador de presión baja de aceite.
 - ▶ El indicador se apaga: Reanude la conducción.
 - ▶ Si el indicador no se apaga en los 10 segundos siguientes: Pare el motor inmediatamente y póngase en contacto con un concesionario para realizar la reparación.

☒ Si se enciende el indicador de presión baja de aceite

AVISO

Si el motor funciona con una presión de aceite baja pueden producirse daños mecánicos graves casi inmediatamente.

Modelos con interfaz de información del conductor

Si aparece la advertencia de presión baja de aceite



■ Razones por las que aparece la advertencia

Aparece cuando la presión de aceite del motor es baja.

■ Procedimientos en caso de que aparezca la advertencia

1. Estacione el vehículo en una superficie nivelada en un lugar seguro inmediatamente.
2. Si es necesario, encienda las luces de emergencia.

■ Qué hacer después de haber estacionado el vehículo

1. Detenga el motor y déjelo reposar tres minutos aproximadamente.
2. Abra el cofre y compruebe el nivel de aceite.  **Comprobación del aceite** P. 280
3. Arranque el motor y compruebe la advertencia de presión baja de aceite.
 - La advertencia desaparece: Reanude la conducción.
 - La advertencia no desaparece:
Pare el motor inmediatamente y póngase en contacto con un concesionario para realizar la reparación.

►► Si aparece la advertencia de presión baja de aceite

AVISO

Si el motor funciona con una presión de aceite baja pueden producirse daños mecánicos graves casi inmediatamente.

Si se enciende el indicador del sistema de carga



■ Razones por las que se enciende el indicador

Se enciende cuando la batería no se carga.

■ Qué hacer cuando se enciende el indicador

Desconecte el sistema refrigeración*/aire acondicionado*, el desempañador trasero y los demás sistemas eléctricos, y póngase en contacto con un concesionario inmediatamente para realizar la reparación.

►► Si se enciende el indicador del sistema de carga

Si necesita detenerse durante un momento, no pare el motor. Al arrancar el motor de nuevo es posible que se descargue la batería rápidamente.

Si se enciende o parpadea el indicador de averías



■ Razones por las que se enciende o parpadea el testigo

- Se enciende si el sistema de control de emisiones del motor presenta algún problema.

Modelos de gasolina

- Parpadea cuando se detectan fallos de encendido en el motor.

Modelos diésel

- Se enciende cuando existe la posibilidad de que haya ingresado aire en el sistema de combustible.

■ Qué hacer cuando se enciende el indicador

Evite conducir a velocidades altas y lleve el vehículo a revisar inmediatamente a un concesionario.

Modelos de gasolina

■ Qué hacer cuando parpadea el indicador de averías

Estacione el vehículo en un lugar seguro donde no haya objetos inflamables y espere 10 minutos como mínimo con el motor parado hasta que se enfríe.

Si se enciende el indicador del sistema de frenos (rojo)



■ Razones por las que se enciende el indicador

- El nivel del líquido de frenos es bajo.
- El sistema de frenos presenta un fallo de funcionamiento.

■ Qué hacer cuando se enciende el indicador durante la conducción

Pise el pedal de freno ligeramente para comprobar la presión del pedal.

- Si es normal, compruebe el nivel de líquido de frenos la siguiente vez que se detenga.
- Si no es normal, actúe inmediatamente. Si es necesario, seleccione una marcha inferior para que disminuya la velocidad del vehículo utilizando el freno motor.

►► Si se enciende o parpadea el indicador de averías

AVISO

Si se conduce con el testigo de averías encendido, es posible que el sistema de control de emisiones y el motor resulten dañados.

Modelos de gasolina

Si el indicador de averías parpadea de nuevo al volver a arrancar el motor, circule hasta el concesionario más cercano sin superar los 50 km/h. Lleve su vehículo a revisar.

►► Si se enciende el indicador del sistema de frenos (rojo)

Lleve su vehículo a reparar inmediatamente.

Es peligroso circular con un nivel bajo de líquido de frenos. Si no nota resistencia en el pedal de freno, deténgase inmediatamente en un lugar seguro. Si es necesario, seleccione una marcha inferior.

Si el indicador del sistema de frenos (rojo) y el indicador **ABS** se encienden a la vez, significa que no funciona el sistema de distribución electrónica de la potencia de frenado. Significa que se puede producir inestabilidad al frenar bruscamente. El vehículo debe ser revisado en un concesionario inmediatamente.

Si se enciende el indicador del sistema de servodirección eléctrica (EPS)



■ Razones por las que se enciende el indicador

- Se enciende cuando hay un problema en el sistema EPS.
- Si pisa el pedal del acelerador repetidamente para aumentar el régimen del motor cuando el motor está a ralentí, el indicador se enciende y algunas veces aumenta la rigidez del volante.

■ Qué hacer cuando se enciende el indicador

Detenga el vehículo en un lugar seguro y arranque de nuevo el motor.

Si el indicador se enciende y permanece encendido, el vehículo debe ser revisado en un concesionario inmediatamente.

Modelos con sistema de advertencia de desinflado

Si se enciende o parpadea el indicador de presión baja de los neumáticos/sistema de advertencia de desinflado



■ Razones por las que se enciende o parpadea el indicador

La presión de un neumático es significativamente baja o el sistema de advertencia de desinflado no se ha calibrado. Si hay algún problema en el sistema de advertencia de desinflado, el indicador parpadea durante un minuto y después se enciende de forma permanente.

Si se instala el neumático de repuesto compacto*, el indicador se encenderá o parpadeará durante un minuto y después permanecerá encendido.

■ Qué hacer cuando se enciende el indicador

Conduzca con cuidado y evite girar de forma abrupta o frenar bruscamente. Deténgase en un lugar seguro. Compruebe la presión del neumático y ajuste la presión al nivel especificado. La presión del neumático se especifica en una etiqueta en el marco de la puerta del lado del conductor.

- Calibre el sistema de advertencia de desinflado después de ajustar la presión de los neumáticos.

🔧 Inicialización del sistema de advertencia de desinflado P. 243

Si el indicador se enciende debido al uso del neumático compacto de repuesto*, cámbielo por un neumático de tamaño normal. El indicador se apaga tras calibra del sistema de advertencia de desinflado.

■ Qué hacer cuando el indicador parpadea y luego permanece encendido

Lleve el neumático a un concesionario para que lo revise lo antes posible. Si el indicador parpadea debido al uso del neumático de repuesto compacto* y permanece encendido, cámbielo por un neumático de tamaño normal. El indicador se apaga tras calibra del sistema de advertencia de desinflado.

► Si se enciende o parpadea el indicador de presión baja de los neumáticos/sistema de advertencia de desinflado

AVISO

Conducir con un neumático con un presión de inflado demasiado baja puede provocar que este se sobrecaliente. Un neumático sobrecalentado puede fallar. Mantenga la presión de inflado de los neumáticos siempre al nivel especificado.

* No disponible en todos los modelos

Modelos diésel con pantalla de información

Si se enciende el indicador PGM-FI

PGM-FI

■ Razones por las que se enciende el indicador cuando arranca el motor

Hay un problema con el sistema de control del motor.

■ Qué hacer cuando el indicador aparece por primera vez

1. Deténgase en un lugar seguro.
2. Detenga el motor durante unos 30 segundos y reinicie el motor.
3. Repita el paso 2 durante al menos tres veces.

■ Qué hacer cuando se enciende el indicador en repetidas ocasiones

Evite acelerar a tope y conducir a alta velocidad. El vehículo debe ser inspeccionado en un concesionario.

►► Si se enciende el indicador PGM-FI

AVISO

Conducir continuamente con este indicador encendido puede dañar los controles de emisiones y el motor. Esas reparaciones pueden no estar cubiertas por las garantías de su vehículo.

Si aparece el símbolo PGM-FI

Modelos diésel con interfaz de información del conductor

PGM-FI

Engine Control
System Problem.
Power May Be
Reduced.

■ Razones por las que el símbolo aparece mientras el motor está en marcha

Hay un problema con el sistema de control del motor.

■ Qué hacer cuando el símbolo aparece la primera vez

1. Deténgase en un lugar seguro.
2. Detenga el motor durante unos 30 segundos y reinicie el motor.
3. Repita el paso 2 durante al menos tres veces.

■ Qué hacer cuando el símbolo aparece repetidamente

Evite acelerar a tope y conducir a alta velocidad. El vehículo debe ser inspeccionado en un concesionario.

►► Si aparece el símbolo PGM-FI

AVISO

Conducir continuamente con este símbolo encendido puede dañar los controles de emisiones y el motor. Esas reparaciones pueden no estar cubiertas por las garantías de su vehículo.

Ubicaciones de los fusibles

Si algún dispositivo eléctrico no funciona, pase el modo de alimentación a VEHÍCULO APAGADO (BLOQUEO) y compruebe si está fundido el fusible correspondiente.

Hay dos cajas de fusibles en el compartimento motor.

■ Caja de fusibles del compartimento motor (tipo A)

Se encuentra cerca del borne ⊕ de la batería.

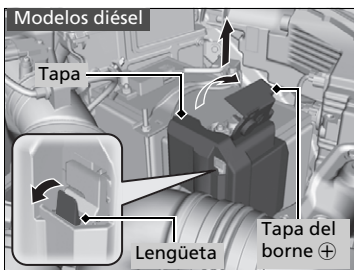
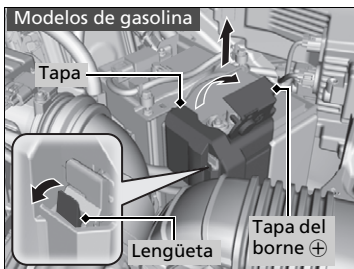

1. Abra la tapa del borne ⊕.
2. Retire la tapa jalando de la lengüeta como se indica.

La sustitución de los fusibles del compartimento motor debe realizarla un concesionario.

■ Circuito protegido y amperaje de fusibles

Modelos de gasolina

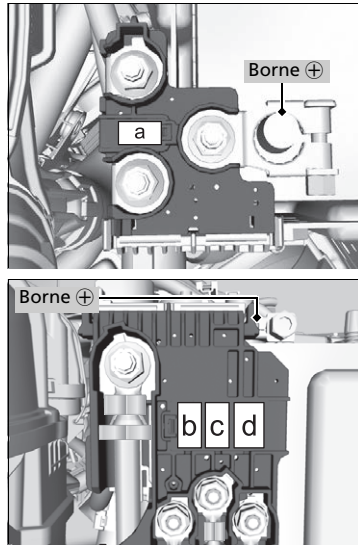

	Circuito protegido	Amperios
a	MAIN	100 A
b	RB MAIN 1	70 A
c	RB MAIN 2	80 A
d	CAP MAIN	70 A

Modelos diésel

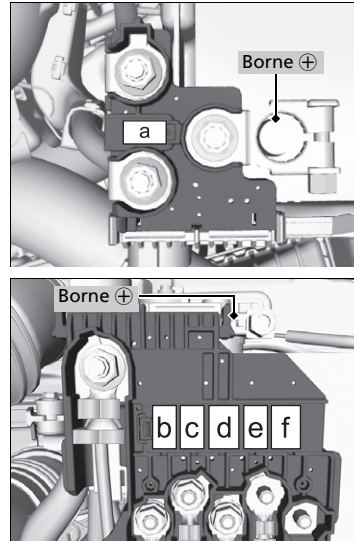

	Circuito protegido	Amperios
a	MAIN	100 A
b	MAIN 1	70 A
c	RB MAIN 2	80 A
d	EPS	70 A
e	GLOW	60 A
f	FFV	70 A

■ Caja de fusibles del compartimento motor (tipo B)

Modelos con número de fusible grabado en la tapa

Situada en la parte posterior del compartimento motor, en el lado izquierdo.

Presione las lengüetas para abrir la caja.

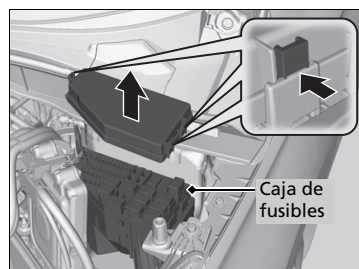

Las ubicaciones de los fusibles se muestran en la cubierta de la caja de fusibles.

Localice el fusible en cuestión mediante el número del fusible y la marca de la cubierta de la caja.

■ Circuito protegido y amperaje de fusibles

	Circuito protegido	Amperios
1	Limpiaparabrisas	30 A
2	-	(20 A)
3	Luces de emergencia	10 A
4	Tope	10 A
5	-	-
6	-	-
7	-	-
8	IGP	15 A
9	Bobina IG	15 A
10	DBW	15 A
11	ABS/VSA MTR	40 A
12	Ventilador principal	30 A
13	ST Magnetic SW	30 A
14	Embrague MG	7,5 A
15	Sensor de batería	7,5 A

	Circuito protegido	Amperios
16	Unidad de control de la transmisión*	(10 A)
17	Reserva FI-ECU	10 A
18	Bocina	10 A
19	Luz antiniebla delantera*	(10 A)
20	Luz antiniebla delantera*	(15 A)
21	Principal marcha atrás	(15 A)
22	Marcha atrás	10 A
23	Ventilador auxiliar	(30 A)
24	FSR de ABS/VSA	30 A
25	IGP2 Sub	7,5 A
26	IGPS (LAF)	10 A
27	-	-
28	-	-
29	-	-
30	-	(30 A)
31	Motor de arranque DIAG	(7,5 A)
32	-	-
33	-	-

Modelos sin número de fusible grabado en la tapa

Situado en la parte posterior del compartimento motor, en el lado izquierdo.

Presione las lengüetas para abrir la caja.

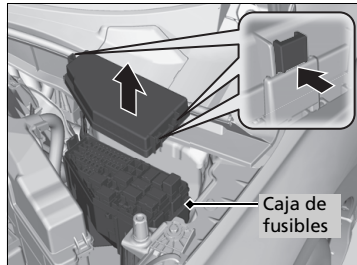

La ubicación de los fusibles se muestra en imagen siguiente.

Localice el fusible en cuestión mediante el número del fusible en la imagen y la tabla.

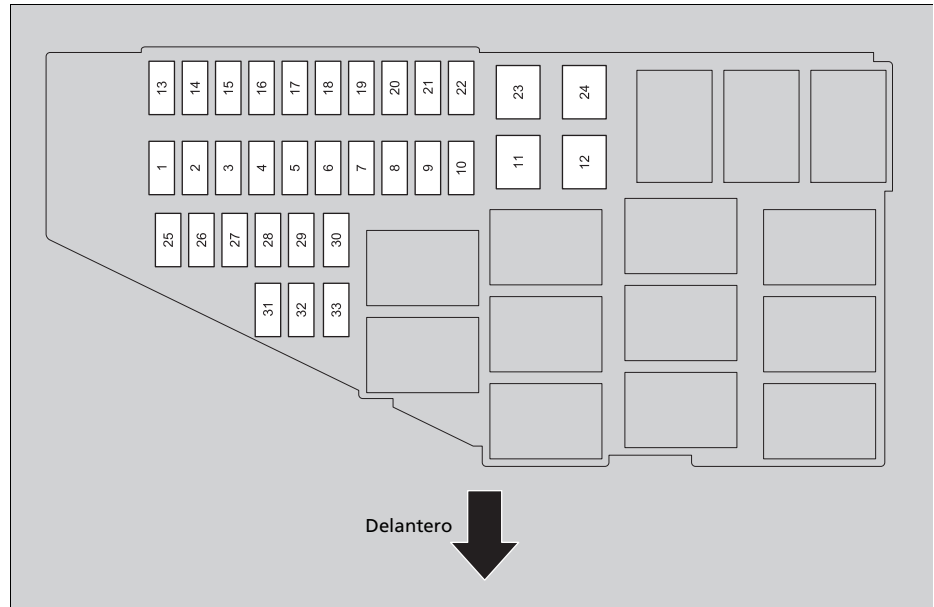

■ **Circuito protegido y amperaje de fusibles**

	Circuito protegido	Amperios
1	Limpiaparabrisas	30 A
2	–	–
3	Luces de emergencia	10 A
4	Tope	10 A
5	–	–
6	LAF*2	(7,5 A)
7	–	–
8	IGP	(15 A)*1 (20 A)*2
9	Bobina IG*1	15 A
10	DBW*1	15 A
11	ABS/VSA MTR	40 A
12	MAIN FAN	30 A
13	ST Magnetic SW	30 A
14	Embrague MG	7,5 A
15	Sensor de batería	7,5 A
16	Unidad de control de la caja de cambios	(10 A)*1 (15 A)*2
17	Reserva FI-ECU	10 A
18	Bocina	10 A
19	Luz antiniebla delantera *	(10 A)
20	Luz antiniebla delantera *	(15 A)

	Circuito protegido	Amperios
21	Principal marcha atrás	15 A
22	Marcha atrás	10 A
23	Ventilador auxiliar	30 A
24	FSR de ABS/VSA	30 A
25	IGP2 auxiliar*1	(7,5 A)
26	IGPS (LAF)*1	(10 A)
27	–	–
28	–	–
29	–	–
30	–	–
31	Motor de arranque DIAG	(7,5 A)
32	–	–
33	–	–

*1: Modelos de gasolina

*2: Modelos diésel

■ Caja de fusibles interior del lado del conductor A

Modelos con etiqueta de la caja de fusibles interior

Se encuentra debajo del salpicadero.

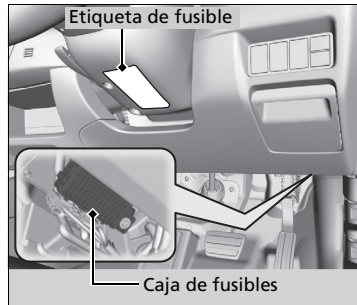

La ubicación de los fusibles se muestra en la etiqueta.











Localice el fusible en cuestión mediante el número del fusible y el número de la etiqueta.

■ Circuito protegido y amperaje de fusibles

		Circuito protegido	Amperios
1		Accesorios	7,5 A
2		Accesorios, llave, bloqueo	7,5 A
3		-	(10 A)
4		-	(7,5 A)
5		Opción	10 A
6		Opción2	10 A
7		Cuadro de instrumentos	10 A
8		Bomba de combustible	15 A
9		A/C	10 A
10		Toma para accesorios trasera	(20 A)
11		Mon	5 A
12		Bloqueo de la puerta lateral derecha	10 A
13		Desbloqueo de la puerta lateral izquierda	10 A
14		Elevalunas eléctrico trasero izquierdo	20 A
15		Elevalunas eléctrico del acompañante	20 A

		Circuito protegido	Amperios
16		Cerradura de puerta	20 A
17		Unidad de control de la caja de cambios	(10 A)
18		-	(10 A)
19		-	(20 A)
20		Corte del motor de arranque	7,5 A
21		ACG	(10 A)
22		Luces de conducción de día	7,5 A
23		-	(10 A)
24		Opción	7,5 A
25		Bloqueo de la puerta del conductor*	(10 A)
26		Desbloqueo de la puerta lateral derecha	10 A
27		Elevalunas eléctrico trasero derecho	20 A
28		Elevalunas eléctrico del conductor	20 A
29		Toma para accesorios delantera	20 A

* No disponible en todos los modelos

		Circuito protegido	Amperios
30		Inteligente	(10 A)
31		–	(15 A)
32		–	(20 A)
33		–	(20 A)
34		ABS/VSA	10 A
35		SRS	10 A
36		–	(20 A)
37		IMG	(10 A)
38		Bloqueo de la puerta lateral izquierda	10 A
39		Desbloqueo de la puerta del conductor*	(10 A)

Modelos sin etiqueta de la caja de fusibles interior
 Se encuentra debajo del salpicadero.



La ubicación de los fusibles se muestra en imagen siguiente.

Localice el fusible en cuestión mediante el número del fusible en la imagen y la tabla.

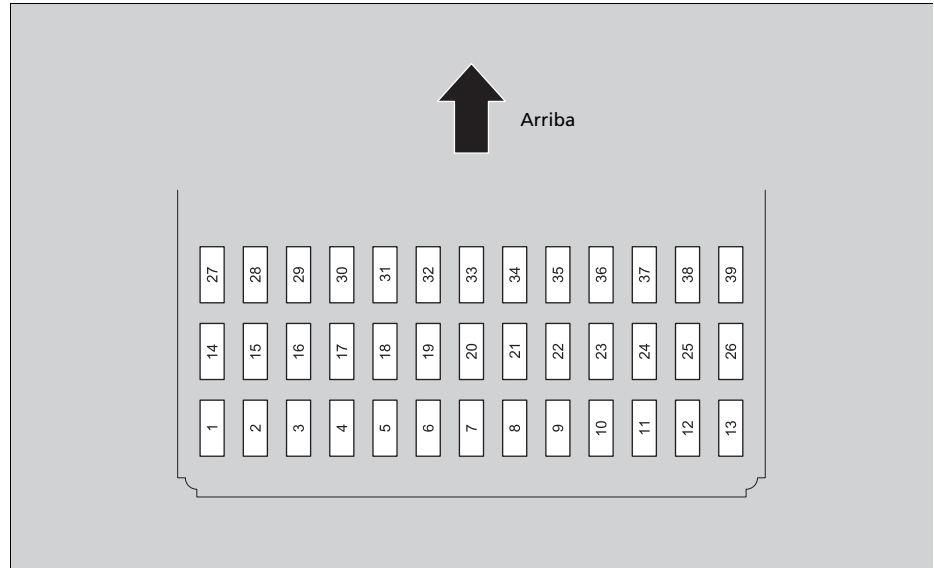

Cómo hacer frente a lo inesperado

■ **Circuito protegido y amperaje de fusibles**

	Circuito protegido	Amperios
1	Accesorios	7,5 A
2	Accesorios, llave, bloqueo	7,5 A
3	–	–
4	–	–
5	Opción	10 A
6	Opción2	10 A
7	Cuadro de instrumentos	10 A
8	Bomba de combustible	15 A
9	A/C	10 A
10	Toma para accesorios trasera	(20 A)
11	Mon	5 A
12	Bloqueo de la puerta lateral derecha	10 A
13	Desbloqueo de la puerta lateral izquierda	10 A
14	Elevalunas eléctrico trasero izquierdo	20 A
15	Elevalunas eléctrico del acompañante	20 A
16	Cerradura de puerta	20 A
17	Unidad de control de la caja de cambios	(10 A)
18	–	–
19	Techo solar*	(20 A)
20	Corte del motor de arranque	7,5 A

	Circuito protegido	Amperios
21	ACG	10 A
22	Luces de conducción de día	7,5 A
23	–	–
24	Opción	7,5 A
25	Bloqueo de la puerta del conductor*	(10 A)
26	Desbloqueo de la puerta lateral derecha	10 A
27	Elevalunas eléctrico trasero derecho	20 A
28	Elevalunas eléctrico del conductor	20 A
29	Toma para accesorios delantera	20 A
30	Inteligente	10 A
31	–	–
32	–	–
33	–	–
34	ABS/VSA	10 A
35	SRS	10 A
36	–	–
37	IMG	10 A
38	Bloqueo de la puerta lateral izquierda	10 A
39	Desbloqueo de la puerta del conductor*	(10 A)

Modelo con volante a la izquierda

Caja de fusibles interior del lado del conductor B

Modelos con etiqueta de la caja de fusibles interior

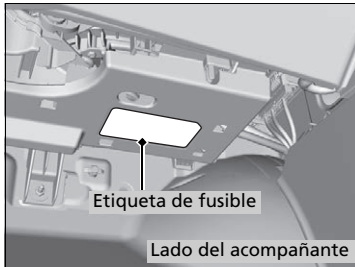
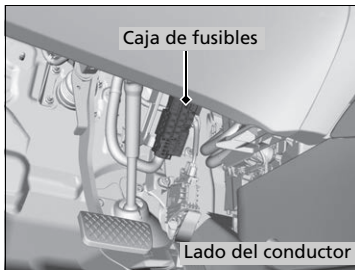

La ubicación de los fusibles se muestra en la etiqueta.

Localice el fusible en cuestión mediante el número del fusible y el número de la etiqueta.

■ Circuito protegido y amperaje de fusibles

	Circuito protegido	Amperios
1	Caja de fusibles principal 1*1	60 A
2	Principal de IG	30 A
3	Principal 2 de IG	30 A
4	Módulo de relés 1	30 A
5	Módulo de relés 2	30 A
6	Principal 2 de caja de fusibles	40 A
7	-	(40 A)
8	-	-
9	-	(40 A)
10	-	(30 A)
11	-	-
12	Motor del calefactor	30 A
13	Desempañador trasero	30 A* 40 A*
14	SRS	10 A
15	-	(10 A)

	Circuito protegido	Amperios
16	-	(10 A)
17	-	(10 A)
18	Toma ACC (consola 2)*	(20 A)
19	-	-
20	-	-
21	Lavaparabrisas	15 A
22	-	-
23	-	(15 A)
24	-	-
25	-	-

* 1: La sustitución de este fusible debe realizarla un concesionario.

* No disponible en todos los modelos

Modelos sin etiqueta de la caja de fusibles interior

Se encuentra debajo del salpicadero.

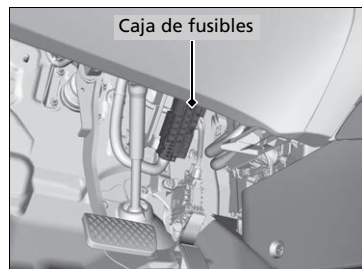

Caja de fusibles

La ubicación de los fusibles se muestra en imagen siguiente.

Localice el fusible en cuestión mediante el número del fusible en la imagen y la tabla.

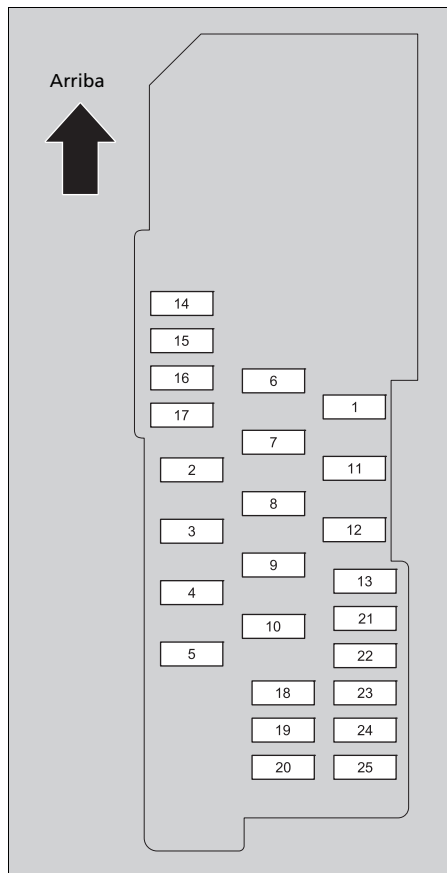

■ **Circuito protegido y amperaje de fusibles**

	Circuito protegido	Amperios
1	Caja de fusibles principal 1*1	60 A
2	Principal de IG	30 A
3	Principal 2 de IG	30 A
4	Módulo de relés 1	30 A
5	Módulo de relés 2	30 A
6	Principal 2 de caja de fusibles	40 A
7	Opción de caja de fusibles*	(40 A)
8	–	–
9	–	–
10	–	(30 A)
11	–	–
12	Motor del calefactor	30 A
13	Desempañador trasero	40 A
14	SRS	10 A
15	–	–

	Circuito protegido	Amperios
16	–	–
17	–	–
18	Toma ACC (consola 2)*	(20 A)
19	–	–
20	–	–
21	Lavaparabrisas	15 A
22	–	–
23	–	–
24	–	–
25	–	–

*1: La sustitución de este fusible debe realizarla un concesionario.

* No disponible en todos los modelos

Modelo con volante a la derecha

■ Caja de fusibles interior del lado del acompañante A

Modelos con etiqueta de la caja de fusibles interior

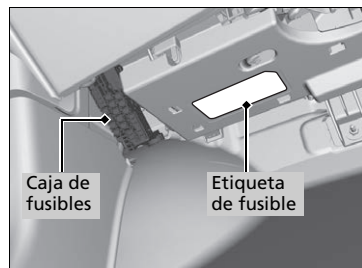

La ubicación de los fusibles se muestra en la etiqueta.
Localice el fusible en cuestión mediante el número del fusible y el número de la etiqueta.

■ Circuito protegido y amperaje de fusibles

		Circuito protegido	Amperios
1		Caja de fusibles principal 1*1	60 A
2		Principal de IG	30 A
3		Principal 2 de IG	30 A
4		Módulo de relés 1	30 A
5		Módulo de relés 2	30 A
6		Principal 2 de caja de fusibles	40 A
7		–	(40 A)
8		–	–
9		–	(40 A)
10		DC/DC1	(30 A)
11		–	–
12		Motor del calefactor	30 A
13		Desempañador trasero	30 A
14		SRS	10 A
15		–	(10 A)

		Circuito protegido	Amperios
16		–	(10 A)
17		–	(10 A)
18		Toma ACC (consola 2)*	(20 A)
19		–	–
20		–	–
21		Lavaparabrisas	15 A
22		–	–
23		–	(15 A)
24		–	–
25		–	–

*1: La sustitución de este fusible debe realizarla un concesionario.

Modelos sin etiqueta de la caja de fusibles interior
 Se encuentra debajo del salpicadero.

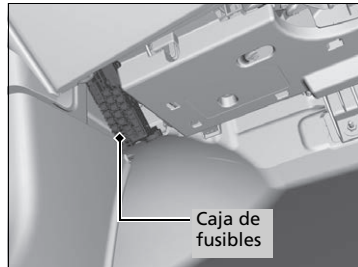

La ubicación de los fusibles se muestra en imagen siguiente.

Localice el fusible en cuestión mediante el número del fusible en la imagen y la tabla.

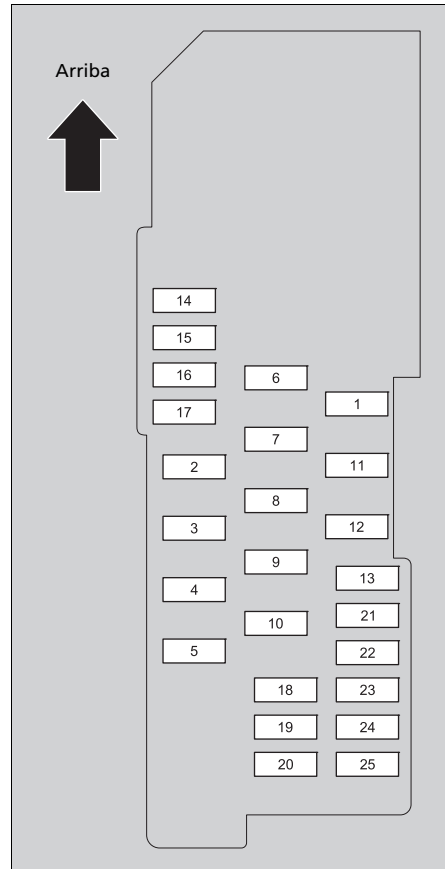

■ **Circuito protegido y amperaje de fusibles**

	Circuito protegido	Amperios
1	Caja de fusibles principal 1*1	60 A
2	Principal de IG	30 A
3	Principal 2 de IG	30 A
4	Módulo de relés 1	30 A
5	Módulo de relés 2	30 A
6	Principal 2 de caja de fusibles	40 A
7	Opción de caja de fusibles*	(40 A)
8	–	–
9	–	–
10	DC/DC1	(30 A)
11	–	–
12	Motor del calefactor	30 A
13	Desempañador de luneta*	(30 A)* (40 A)*
14	SRS	10 A
15	–	–

	Circuito protegido	Amperios
16	–	–
17	–	–
18	Toma ACC (consola 2)*	(20 A)
19	–	–
20	–	–
21	Lavaparabrisas	15 A
22	–	–
23	–	–
24	–	–
25	–	–

*1: La sustitución de este fusible debe realizarla un concesionario.

Modelos de gasolina

■ **Caja de fusibles interior del lado del acompañante B***

Se encuentra debajo del salpicadero.

1. Abra la guantera.

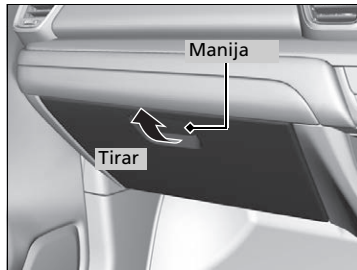

2. Desenganche las dos lengüetas presionando cada panel lateral.
3. Gire y aparte la guantera.

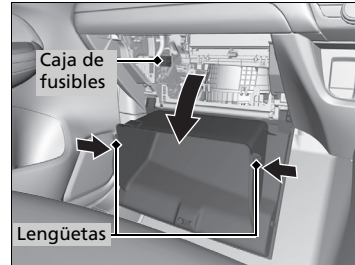

La ubicación de los fusibles se muestra en la etiqueta.

Localice el fusible en cuestión mediante el número del fusible y el número de la etiqueta.

■ **Circuito protegido y amperaje de fusibles**

		Circuito protegido	Amperios
1		ACC Cut VST	(7,5 A)
2		-	-
3		VST IG1-1	(7,5 A)
4		Suministro de reserva 2	(15 A)

* No disponible en todos los modelos

Comprobación y sustitución de los fusibles

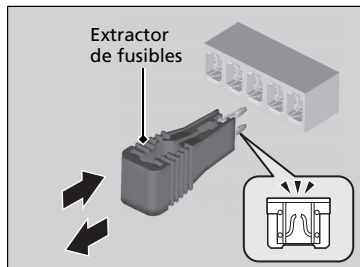
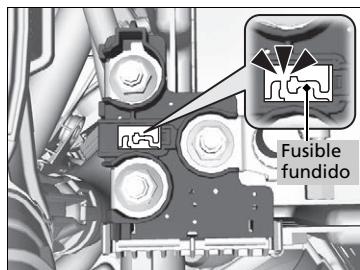

1. Fije el modo de alimentación en VEHÍCULO APAGADO (BLOQUEO). Apague los faros y todos los accesorios.
2. Desmonte la cubierta de la caja de fusibles.
3. Compruebe los fusibles grandes del compartimento motor.
 - Si el fusible está fundido, llévalo a un concesionario para que lo reemplacen.
4. Revise los fusibles pequeños situados en el compartimento motor y en el interior del vehículo.
 - Si hay algún fusible fundido, retírelo con el extractor de fusibles y sustitúyalo por uno nuevo.
5. Revise los fusibles pequeños situados en el interior del vehículo.
 - Si hay algún fusible fundido, retírelo con el extractor de fusibles y sustitúyalo por uno nuevo.

►► Comprobación y sustitución de los fusibles

AVISO

Sustituir un fusible por otro de mayor amperaje incrementa el riesgo de que se produzcan daños en el sistema eléctrico.

Sustituya el fusible con un fusible de repuesto que tenga el mismo amperaje especificado.

Modelos con etiqueta de fusibles

Utilice las tablas para localizar el fusible en cuestión y comprobar el amperaje especificado en la etiqueta del fusible.

Modelos sin etiqueta de fusibles

Utilice las tablas para localizar el fusible en cuestión y comprobar el amperaje especificado.

📍 **Ubicaciones de los fusibles** P. 362, 364, 367

Hay un extractor de fusibles en la cubierta de la caja de fusibles del compartimento motor de tipo B.

Póngase en contacto con un servicio de remolcado profesional si necesita remolcar su vehículo.

■ Remolcado de plataforma

El operador carga el vehículo en la plataforma trasera de un camión.

Este es el mejor modo de transportar el vehículo.

■ Remolcado con elevación de ruedas

El camión de remolque coloca dos brazos oscilantes debajo de los neumáticos delanteros y los eleva del suelo. Los neumáticos traseros se mantienen sobre el suelo. **Este es un modo**

aceptable de remolcar el vehículo.

⌘ Remolcado de emergencia

AVISO

Si intenta elevar o remolcar el vehículo por los parachoques se producirán daños graves. Los parachoques no están diseñados para soportar el peso del vehículo.

AVISO

Si se realiza un remolcado inadecuado, como detrás de una autocaravana u otro vehículo a motor, la caja de cambios puede resultar dañada.

Nunca remolque el vehículo solo con una cuerda o cadena. Es muy peligroso, ya que las cuerdas y las cadenas pueden desplazarse lateralmente o romperse.

Llamada de emergencia automática

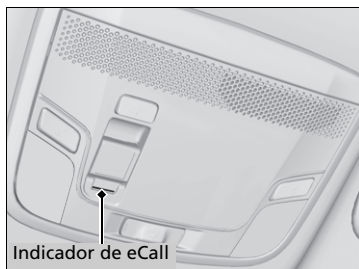

Si su vehículo se ve implicado en una colisión, el vehículo intentará conectarse con un operador del servicio de respuesta de seguridad pública (PSAP). Una vez establecida la conexión, se envía diversa información sobre el vehículo al operador de PSAP, con quien podrá hablar. Esta información incluye:

- Número de identificación del vehículo (VIN)
- Tipo de vehículo (vehículo de pasajeros o vehículo comercial ligero)
- Tipo de energía que el vehículo utiliza para propulsarse (gasolina/diésel/GNC/GLP/ electricidad/hidrógeno)
- Últimas tres ubicaciones del vehículo
- Dirección de desplazamiento
- Modo de activación (automática o manual)
- Marca de hora

Si se inicia una llamada de emergencia, los altavoces del vehículo se desactivan para que pueda oír al operador.

Cuando el modo de alimentación está en CONTACTO, el indicador de llamada de emergencia se ilumina en verde durante 1 segundo y, a continuación, en rojo durante 1 segundo.

» Llamada de emergencia (eCall)*

Su vehículo está equipado con un sistema de servicio de llamada de emergencia al 999.

El servicio de llamada de emergencia al 999 es un servicio público de interés general y gratuito.

El sistema de llamada de emergencia al 999 del vehículo se activa al poner el modo de alimentación en la posición de CONTACTO. En caso de colisión, el sistema determina el grado del impacto mediante la información recopilada de los sensores de a bordo y, dependiendo de la gravedad, inicia la llamada de emergencia.

El sistema de llamada de emergencia al 999 del vehículo también se puede activar manualmente en caso necesario.

» **Llamada de emergencia manual** P. 382

El tratamiento de datos personales a través del sistema de llamada de emergencia al 999 del vehículo se ajustará a las normas sobre protección de datos personales establecidas en las directivas 95/46/CE (sustituída por la directiva 2016/679/CE) y 2002/58/CE, y deben basarse particularmente en la necesidad de proteger el interés vital de los individuos según el artículo 7(d) de la directiva 95/46/CE (sustituída por la directiva 2016/679/CE).

El tratamiento de estos datos se limita exclusivamente al objetivo para el que se ha establecido el número único de emergencias: El 999.

Si el sistema de llamada de emergencia funciona correctamente, el indicador se iluminará en verde.

- Verde: El sistema de llamada de emergencia está listo.
- Verde parpadeante: El sistema de llamada de emergencia está conectado y está realizando una llamada de emergencia a un operador de un PSAP.
- Repetición de un patrón de destellos cortos de la luz roja: el sistema de llamada de emergencia no ha podido establecer conexión con un operador. El indicador del sistema de llamada de emergencia continuará este patrón durante 30 segundos y, a continuación, se iluminará en verde.

Si el sistema de llamada de emergencia al 999 se desactiva en caso de fallo crítico del sistema, los ocupantes del vehículo podrán ver la advertencia siguiente:

- Permanece encendido en rojo o apagado: se ha producido un problema con el sistema de llamada de emergencia. Si el indicador permanece encendido en rojo o apagado, incluso después de volver a arrancar el vehículo, haga que revisen el sistema en un concesionario.
- Parpadea en rojo: el nivel de la batería de reserva es demasiado bajo. Si la alimentación está en la posición de CONTACTO, la batería está en proceso de recarga. Una vez que se haya recargado la batería a un determinado nivel, los indicadores del sistema de llamada de emergencia se iluminarán en verde.

☒ Llamada de emergencia (eCall)*

Los datos procesados por el sistema de llamada de emergencia al 999 del vehículo se enviarán a los centros de emergencias designados por las autoridades públicas competentes en el país en cuestión; dichos centros serán los primeros en recibir la información y tendrán asignado el número de emergencias 999.

Es posible que el vehículo NO pueda conectar con un operador de PSAP si:

- tanto la carga de la batería de 12V como la de la batería de reserva son bajas.
- el vehículo está en una zona sin cobertura adecuada.
- Si hay algún problema en el sistema de llamada de emergencia o en los equipos vinculados, como el micrófono o los altavoces.

La batería de reserva no está disponible para venta directa. Para obtener información sobre su sustitución, póngase en contacto con un concesionario.

Esta función no se puede usar en regiones en las que la llamada eCall a servicios de emergencias no esté disponible.

* No disponible en todos los modelos

Llamada de emergencia manual

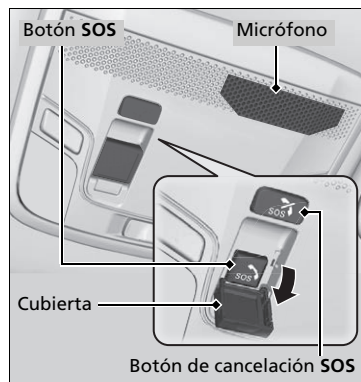

Si necesita hacer una llamada de emergencia, puede establecer una conexión manualmente: mantenga pulsado el botón **SOS** durante más de 0,5 segundos.

Para cancelar una llamada, pulse el botón de cancelación **SOS** durante más de 0,5 segundos, antes de que hayan transcurrido 5 segundos desde que se pulsara el botón **SOS**.

El botón **SOS** está protegido por una tapa. Abra la tapa para acceder.

Si se inicia una llamada de emergencia, los altavoces del vehículo se desactivan para que pueda oír al operador.

► Llamada de emergencia manual

NO pulse el botón durante la conducción. Si necesita contactar con un operador, estacione el vehículo en un lugar seguro antes de hacer una llamada.

Si el sistema de llamada de emergencia no puede conectar inicialmente con un operador de PSAP, inténtelo de nuevo hasta establecer una conexión. Sin embargo, si han transcurrido 2 minutos desde el primer intento, el sistema dejará de intentar establecer una conexión.

El botón de cancelación de **SOS** no cancela una llamada una vez que el sistema se conecta con un operador.

☒ Llamada de emergencia (eCall)*

Privacidad de los datos

El sistema de llamada de emergencia al 999 de su vehículo está diseñado para garantizar lo siguiente:

- No será posible acceder desde el exterior a los datos almacenados en la memoria del sistema hasta que no se efectúe una llamada de emergencia.
- Durante su funcionamiento normal, no es posible efectuar ningún tipo de rastreo.
- Los datos almacenados en la memoria interna del sistema se eliminan de forma automática y constante.

Para que el sistema funcione con normalidad, la ubicación del vehículo se sobrescribe constantemente en la memoria interna del sistema para que las tres últimas ubicaciones del vehículo estén actualizadas.

El registro de datos de actividad del sistema de llamada de emergencia al 999 del vehículo se conserva durante el tiempo justo y necesario para gestionar la llamada de emergencia y en ningún caso durante más de 13 horas tras la realización de una llamada de emergencia.

» Llamada de emergencia (eCall)*

Derechos del propietario

El titular de los datos (el propietario del vehículo) tiene derecho a acceder a sus datos personales y a solicitar que se corrijan, eliminen o bloqueen si el tratamiento de los mismos no se ajusta a lo estipulado en la directiva 95/46/CE (sustituída por la directiva 2016/679/CE).

Se deberá de informar a las terceras partes a las que se hayan revelado los datos de dicha corrección, eliminación o bloqueo de conformidad con esta directiva, salvo que no sea posible o requiera un esfuerzo desproporcionado.

El titular de los datos puede presentar una reclamación ante la autoridad competente en materia de protección de datos si cree que no se han cumplido sus derechos durante el tratamiento de sus datos personales.

Información del servicio de llamada de emergencia de Honda:

Si tiene alguna pregunta acerca de la llamada de emergencia, póngase en contacto con la oficina correspondiente del país en el que reside. Consulte el folleto de servicio para ver la lista de oficinas.

Información

Este capítulo incluye las especificaciones de su vehículo, la ubicación de los números de identificación y otro tipo de información requerida legalmente.

Especificaciones	386
Números de identificación	
Número de identificación del vehículo (VIN), número del motor y número de la caja de cambios.....	390
Dispositivos que emiten ondas de radio* ..	392
Licencias de código abierto TCU*	
Información de software fuente libre/ abierto.....	395

* No disponible en todos los modelos

■ Especificaciones del vehículo

Modelo	City* ¹ Ballade* ²
Peso en orden de marcha	1.083-1.120 kg* ³ 1.085-1.119 kg* ⁴ 1.086-1.120 kg* ⁵ 1.092-1.120 kg* ⁶ 1.093-1.115 kg* ⁷ 1.096-1.126 kg* ⁸ 1.107-1.217 kg* ⁹ 1.112-1.153 kg* ¹⁰ 1.114-1.131 kg* ^{11, *12} 1.120-1.130 kg* ¹³ 1.122-1.132 kg* ¹⁴
Carga máxima permitida	1.580 kg* ¹⁵ 1.650 kg* ¹⁶
Carga sobre el eje máxima permitida	Delantero 850 kg* ¹⁵ 920 kg* ¹⁶ Trasero 735 kg

- *1: Modelos con emblema CITY
- *2: Modelos con emblema BALLADE
- *3: Modelos de Filipinas, Laos, Camboya y Birmania
- *4: Modelos de Latinoamérica con volante a la izquierda, excepto modelos de México
- *5: Modelos de Chile
- *6: Modelos de México
- *7: Modelos de Indonesia
- *8: Modelos de Bangladesh, Brunéi y Singapur
- *9: Modelos de India, Bután, Nepal y Sri Lanka
- *10: Modelos de África con volante a la derecha
- *11: Modelos de Oriente Medio
- *12: Modelos de África con volante a la izquierda
- *13: Modelos de Latinoamérica con volante a la derecha
- *14: Modelos de Malasia
- *15: Modelos de gasolina
- *16: Modelos diésel

■ Especificaciones del motor

Tipo	DOHC de 4 cilindros en línea con refrigeración de agua
Diámetro x carrera	73,0 x 89,5 mm ¹¹ 76,0 x 82,5 mm ¹²
Cilindrada	1.498 cm ³
Relación de compresión	10,6: 1* ¹ 16,0: 1* ²
Bujías* ¹	NGK DILZKAR7C11H DENSO DXE22HCR11H
Potencia máxima* ³	89 kW (119 CV)/6.600 rpm
Par máx.* ³	145 N·m (14,79 kgf·m)/4.300 rpm
Velocidad máxima* ³	190 km/h

- *1: Modelos de gasolina
- *2: Modelos diésel
- *3: Modelos de Baréin, Kuwait, Omán, Qatar, Arabia Saudí y EAU

■ Combustible

Tipo	Modelos de gasolina Gasolina sin plomo, con un índice de octanos de 90 o superior* ¹
	Gasolina sin plomo, con un índice de octanos de 91 o superior* ²
Capacidad del depósito de combustible	Modelos diésel Combustible diésel de automoción
	40 L

- *1: Modelos de Indonesia
- *2: Excepto modelos de Indonesia

■ Batería

Capacidad	Modelos de gasolina 27AH(5)30AH(20)* ^{1, *3} 28AH(5)35AH(20)* ² 32AH(5)40AH(20)* ⁴
	Modelos diésel 38AH(5)47AH(20)
Capacidad del depósito	1,8 L

- *1: Modelos con volante a la derecha excepto modelos de África
- *2: Modelos de África con volante a la derecha
- *3: Modelos con volante a la izquierda, excepto modelos de México
- *4: Modelos de México

■ Líquido lavaparabrisas

■ Bombillas

Faros (luces de cruce)	55 W (H7) ^{*1} LED ^{*2}
Faros (luces de carretera)	60 W (HB3) ^{*1} LED ^{*2}
Luces antiniebla delanteras*	19 W (H16) ^{*3, *4} 35 W (H8) ^{*5, *6} LED ^{*7}
Intermitentes delanteros	21 W (ámbar) ^{*1} LED ^{*2}
Luces de posición/luces de conducción de día	LED
Intermitentes laterales (en el guardabarros delantero)*	5 W (ámbar)
Luces de intermitentes laterales (en los retrovisores exteriores)*	LED
Luces de freno	LED
Luces traseras/Luces de posición laterales	LED
Luces traseras	LED
Intermitentes traseros	21 W (ámbar)
Luces de marcha atrás	16 W
Luz antiniebla trasera*	LED
Tercera luz de freno	LED
Luces de matrícula trasera	5 W
Luces interiores	
Luces de lectura delanteras	8 W ^{*8} LED ^{*9}
Luces de lectura traseras*	8 W ^{*10} LED ^{*11, *12}
Luz ambiente*	LED
Luz del techo*	8 W ^{*13} LED ^{*14}
Luz del bolsillo central	LED
Luz del maletero	5 W
Luces de pies*	LED

- *1: Modelos con faros halógenos
- *2: Modelos con faros LED
- *3: Modelos de India, Bután, Nepal y Sri Lanka con faros halógenos
- *4: Modelos de África con luces antiniebla halógenas
- *5: Modelos EX
- *6: Modelos LX-C
- *7: Modelos con luces antiniebla delanteras LED
- *8: Modelos sin luces de lectura delanteras LED
- *9: Modelos con luces de lectura delanteras LED
- *10: Modelos VX y VX-D
- *11: Modelos ZX y ZX-D
- *12: Modelos de África con techo solar
- *13: Modelos sin luz de techo LED
- *14: Modelos con luz de techo LED

■ Aire acondicionado

Tipo de refrigerante	HFC-134a (R-134a)
Cantidad de carga	355 - 405 g ^{*1} 395 - 445 g ^{*2}

- *1: Modelos diésel
- *2: Modelos de gasolina

■ Líquido de frenos/embrague*

Especificado	Líquido de los frenos con DOT 3 o DOT 4
--------------	---

■ Líquido de la caja de cambios manual*

Especificado	Honda MTF	
Capacidad	Cambio	1,4 L ^{*1} 1,9 L ^{*2}

- *1: Modelos de gasolina
- *2: Modelos diésel

■ Líquido de la transmisión variable continua*

Especificado	Honda HCF-2	
Capacidad	Cambio	2,8 L

* No disponible en todos los modelos

■ Aceite del motor

Recomendado	Modelos de gasolina Honda Engine OIL #1.0 Honda Green Oil Aceite motor original de Honda 0W-16, 0W-20, 5W-30 ACEA A5/B5, aceite SM de servicio API o de grado superior 0W-16, 0W-20, 5W-30
	Modelos diésel Aceite diésel original Honda #2.0 ACEA C2/C3 0W-30, 5W-30
Capacidad	Cambio 3,1 L ^{*1} 4,0 L ^{*2}
	Cambio incluido filtro 3,3 L ^{*1} 4,4 L ^{*2}

*1: Modelos de gasolina

*2: Modelos diésel

■ Refrigerante del motor

Especificado	Anticongelante/refrigerante Honda tipo 2 para todo el año
Proporción	50/50 con agua destilada
Capacidad ^{*1, *2}	Modelos con volante a la derecha Modelos de gasolina 3,65 L ^{*5} (cambio incluidos los 0,42 L restantes en el depósito de reserva) 3,79 L ^{*6} (cambio incluidos los 0,42 L restantes en el depósito de reserva)
	Modelos diésel 3,95 L (cambio incluidos los 0,47 L en el depósito de reserva)
Capacidad ^{*3, *4}	3,53 L ^{*5} (cambio incluidos los 0,42 L restantes en el depósito de reserva) 3,67 L ^{*6} (cambio incluidos los 0,42 L restantes en el depósito de reserva)
	Modelo con volante a la izquierda Capacidad ^{*5} 3,84 L (cambio incluidos los 0,42 L en el depósito de reserva) 3,97 L ^{*7} (cambio incluidos los 0,42 L restantes del depósito de reserva)
Capacidad ^{*6}	3,98 L ^{*8, *9} (cambio incluidos los 0,42 L restantes del depósito de reserva) 4,0 L ^{*10} (cambio incluidos los 0,42 L restantes del depósito de reserva)

*1: Modelos de África

*2: Modelos de India, Bután, Nepal y Sri Lanka

*3: Modelos del Sudeste Asiático y Latinoamérica

*4: Modelos de Bangladesh

*5: Modelos con transmisión manual

*6: Modelos con transmisión variable continua

*7: Modelos de Baréin, Irak, Kuwait, Omán, Qatar, Arabia Saudi y EAU

*8: Modelos de Latinoamérica y Sudeste Asiático

*9: Modelos de Chile

*10: Modelos de Angola, Benin, Etiopía, Gabón, Ghana, Costa de Marfil, Madagascar, Nigeria, Túnez, Egipto, Jordania y Líbano

■ Neumático

Normal	Tamaño* ¹	185/60R15 84H 185/55R16 83H 185/55R16 87H
	Presión	Consulte la etiqueta en el marco de la puerta del conductor
Compacto de repuesto*	Tamaño* ¹	T135/80D15 99M T135/80D15 100M
	Presión	Consulte la etiqueta en el marco de la puerta del conductor
Temporal de repuesto*	Tamaño	175/65R15 84T
	Presión	Consulte la etiqueta en el marco de la puerta del conductor
Repuesto* (Neumático de tamaño normal)	Tamaño* ¹	185/60R15 84H 185/55R16 83H 185/55R16 87H
	Presión	Igual que el neumático normal. Consulte la etiqueta en el marco de la puerta del conductor.
Tamaño de la llanta	Normal	15 x 6J ² 16 x 6J ³
	Compacto de repuesto*	15 x 4T
	Temporal de repuesto*	15 x 5 1/2J
	Repuesto de tamaño normal*	15 x 6J ² 16 x 6J ³

*1: El tamaño de los neumáticos originales figura en la etiqueta de información de los neumáticos en el marco de la puerta del conductor.

*2: Modelos con llanta de 15 pulgadas

*3: Modelos con llanta de 16 pulgadas

Solo modelo de la India

Los neumáticos instalados en los vehículos cumplen con el requisito del BIS y de la normativa de vehículos de motor central (CMVR), 1989.

* No disponible en todos los modelos

■ Frenos

Tipo	Con servofreno
Delantero	Disco ventilado
Trasero	Tambor
Estacionamiento	Mecánico

■ Dimensiones del vehículo

Largo		4.549 mm ^{*1}
		4.553 mm ^{*2, *3, *4}
		4.554 mm ^{*5}
		4.560 mm ^{*6}
		4.561 mm ^{*7}
		4.564 mm ^{*8}
		4.567 mm ^{*9, *10, *11}
Ancho		4.567,7 mm ^{*12, *13}
		4.568 mm ^{*14, *15}
		1.748 mm
		1.458 mm ^{*15}
		1.461 mm ^{*5, *12, *13}
Alto		1.467 mm ^{*2, *3, *4, *9, *10, *11, *14}
		1.477 mm ^{*6, *7, *8}
		1.489 mm ^{*1}
		2.590 mm ^{*15}
Batalla		2.591 mm ^{*5, *14}
		2.600 mm ^{*1, *2, *3, *4, *6, *7, *8, *9, *10, *11, *12, *13}
		1.493,5 mm ^{*6, *7, *8}
Ancho de vía	Delantero	1.495 mm ^{*2, *3, *4, *9, *10, *11}
		1.495,3 mm ^{*12, *13}
		1.496 mm ^{*1, *5, *14, *15}
Trasero		1.483 mm ^{*2, *3, *4, *9, *10, *11, *14, *15}
		1.483,2 mm ^{*5, *6, *7, *8, *12, *13}
		1.484 mm ^{*1}

*1: Modelos de India, Bután, Nepal y Sri Lanka

*2: Modelos de Malasia

*3: Modelos de Bangladesh, Brunéi y Singapur

*4: Modelos de Indonesia

*5: Modelos de Filipinas, Laos, Camboya y Birmania

*6: Modelos de México

*7: Modelos de Latinoamérica, excepto modelos de México

*8: Modelos de Chile

*9: Modelos de Baréin, Irak, Kuwait, Omán, Qatar, Arabia Saudí y EAU

*10: Modelos de Jordania y Líbano con número de identificación del vehículo bajo el parabrisas

*11: Modelos de Nigeria

*12: Modelos de Angola, Benin, Etiopía, Gabón, Ghana, Costa de Marfil, Madagascar y Egipto

*13: Modelos de Jordania y Líbano sin número de identificación del vehículo bajo el parabrisas

*14: Modelos de África con volante a la derecha

*15: Modelos de Túnez

Número de identificación del vehículo (VIN), número del motor y número de la caja de cambios

El vehículo tiene un número de identificación del vehículo (VIN) de 17 dígitos que se utiliza para registrar su vehículo cumpliendo las condiciones de la garantía y para matricularlo y asegurarlo. Las ubicaciones de los VIN del vehículo, el número del motor y el número de la transmisión se muestran como sigue.

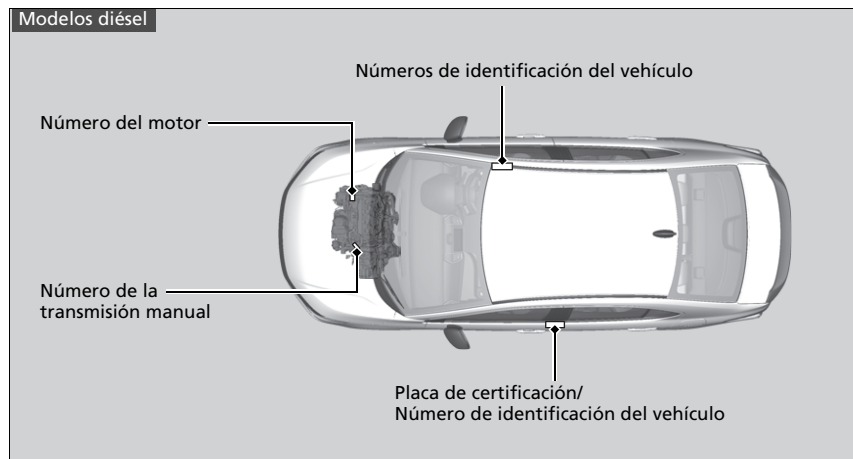

» Número de identificación del vehículo (VIN), número del motor y número de la caja de cambios

El número de identificación del vehículo (VIN) interior está ubicado debajo de la tapa.

Modelos con volante a la derecha de Latinoamérica y Sudeste Asiático

Modelos de Bangladesh

Modelos con volante a la izquierda

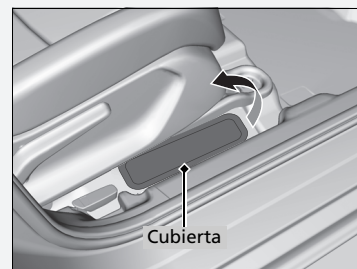

Modelos de África con volante a la derecha

Modelos de India, Bután, Nepal y Sri Lanka

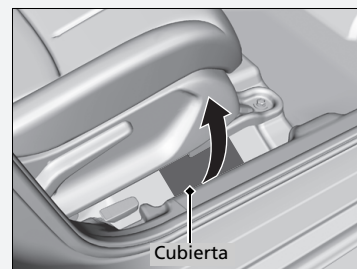

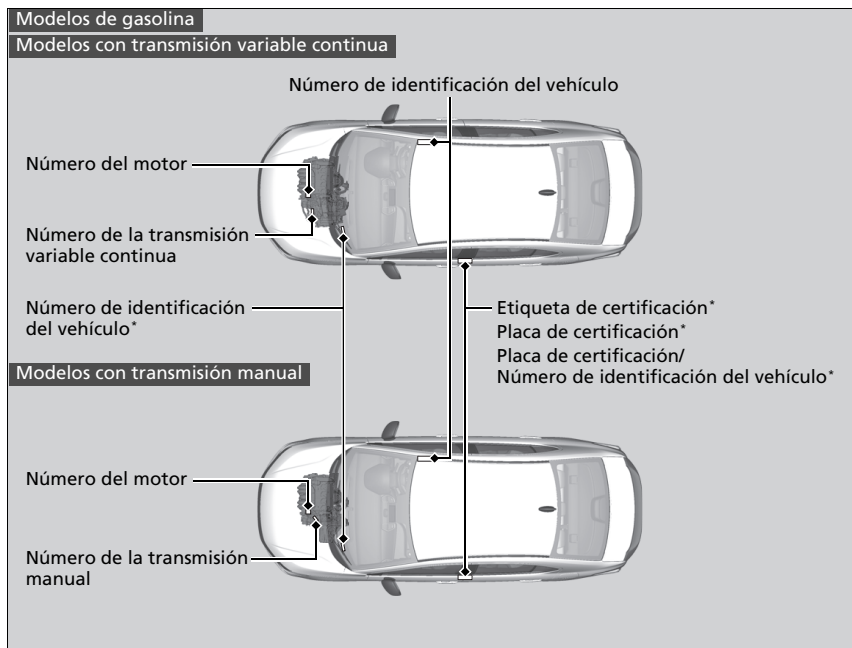







* No disponible en todos los modelos

Dispositivos que emiten ondas de radio*

Los siguientes productos y sistemas de su vehículo emiten ondas de radio cuando están en funcionamiento.

Sistema de acceso sin llaves*	
Modelos para Zambia	Control: 
Modelos para Botsuana	Control: 
Modelos de Singapur	Control: 

Sistema de acceso sin llaves*			
Modelos de Nigeria	<p>Control/BCM</p> <div style="border: 1px solid black; padding: 5px; text-align: center;"> <p><u>Connection and use of this communications equipment is permitted by the Nigerian Communications Commission</u></p> </div>		
Modelos de Emiratos Árabes Unidos	<table border="0"> <tr> <td style="vertical-align: top;"> <p>Control:</p> <div style="border: 1px solid black; padding: 5px;"> <p>TRA REGISTERED No: ER54681/17 DEALER No: 0034163/10</p> </div> </td> <td style="vertical-align: top;"> <p>BCM:</p> <div style="border: 1px solid black; padding: 5px;"> <p>TRA REGISTERED No: ER71902/19 DEALER No: DA39720/15</p> </div> </td> </tr> </table>	<p>Control:</p> <div style="border: 1px solid black; padding: 5px;"> <p>TRA REGISTERED No: ER54681/17 DEALER No: 0034163/10</p> </div>	<p>BCM:</p> <div style="border: 1px solid black; padding: 5px;"> <p>TRA REGISTERED No: ER71902/19 DEALER No: DA39720/15</p> </div>
<p>Control:</p> <div style="border: 1px solid black; padding: 5px;"> <p>TRA REGISTERED No: ER54681/17 DEALER No: 0034163/10</p> </div>	<p>BCM:</p> <div style="border: 1px solid black; padding: 5px;"> <p>TRA REGISTERED No: ER71902/19 DEALER No: DA39720/15</p> </div>		
Modelos de Vietnam	<p>Control:</p> <div style="border: 1px solid black; padding: 5px;"> <table border="1"> <tr> <td style="padding: 2px;"> HONDAVN A00092011 </td> <td style="text-align: center; padding: 10px;">  </td> </tr> </table> </div>	HONDAVN A00092011	
HONDAVN A00092011			

* No disponible en todos los modelos

Modelos de Latinoamérica con volante a la izquierda

Todos los dispositivos de frecuencia de radio instalados en el vehículo cumplen con los requisitos y estándares de la normativa indicada a continuación:

Según requiere la FCC:

Este dispositivo cumple la sección 15 de las reglas de la FCC. El funcionamiento está sujeto a las dos condiciones siguientes: (1) Este dispositivo no debe causar interferencias perjudiciales y (2) este dispositivo debe aceptar cualquier interferencia recibida, incluidas las interferencias que puedan causar un funcionamiento no deseado.

Los cambios o modificaciones no aprobados expresamente por los responsables de su conformidad pueden anular la autoridad del usuario para utilizar el equipo.

Información de software fuente libre/abierto

Este producto contiene software fuente libre/abierto (FOSS).

La información de licencia o el código fuente de dicho FOSS se puede encontrar en la URL siguiente.

<https://www.denso.com/global/en/opensource/tcu/honda/>

A

ABS (sistema de frenos antibloqueo).....	248
Abastecimiento	
Gasolina.....	257, 386
Accesorios y modificaciones.....	328
Aceite (motor)	278, 279
Aceite del motor recomendado.....	278, 279
Comprobación.....	280
Indicador de presión baja de aceite..	92, 93, 354
Llenado.....	282
Viscosidad.....	278, 279
Aceite del motor	278, 279
Aceite del motor recomendado.....	278, 279
Comprobación.....	280
Indicador de presión baja de aceite..	92, 93, 354
Llenado.....	282
Aditivos, aceite del motor	278, 279, 280
Airbag de cortina	53
Airbags	46
Airbag de cortina.....	53
Airbag lateral.....	51
Airbags frontales (SRS).....	48
Después de una colisión.....	49
Grabadora de datos de eventos.....	1
Indicador.....	54, 96
Mantenimiento de los airbags.....	55
Sensores.....	46
Airbags frontales (SRS)	48
Airbags laterales	51
Airbags SRS (airbags)	48
Ajuste	
Asientos delanteros.....	182

Asientos traseros.....	188
Faros.....	171
Reposabrazos.....	189
Cabeceras.....	185
Retrovisores.....	179
Temperatura.....	108
Volante.....	178
Ajuste del reloj	128
Ajustes	119
Anclajes inferiores	75
Apertura/cierre	
Cofre.....	277
Elevalunas eléctricos.....	157
Maletero.....	150
Techo solar.....	161
Arranque con cables	347
Arranque del motor	216
Aviso acústico de interruptor del motor.....	163
No arranca.....	343
Si la batería se ha descargado.....	347
Arranque remoto del motor	219
Asientos	182
Ajuste.....	182
Asientos delanteros.....	183
Asientos traseros.....	188
Asientos delanteros	183
Ajuste.....	183
Asientos traseros (plegado)	188
Asistencia de maniobrabilidad ágil	240
Atenuación	
Faros.....	167
Avance lento (caja de cambios automática de variación continua)	224

B

Batería	316
Etiqueta.....	319
Indicador del sistema de carga.....	93, 356
Servicio (comprobación de la batería).....	316
Si la batería se ha descargado.....	347
Batería descargada	347
Bloqueo/desbloqueo	130
Bloqueo/desbloqueo automático.....	143
Bloqueos de seguridad para niños.....	142
Con una llave.....	137
Desde el exterior.....	132
Desde el interior.....	139
Llaves.....	130
Bloqueo/desbloqueo automático	143
Bolsillo del lado del conductor	196
Bombillas halógenas	293, 294, 296
Botón de las luces de emergencia	4, 5
Botón del desempañador trasero	177
Botón ENGINE START/STOP	163
Botón TRIP/CLOCK	109
Bujías	386

C

Caja de cambios	225, 229
CVT.....	225
Indicador de marcha seleccionada.....	94
Indicador de posición de la palanca de cambios.....	226
Líquido.....	287
Manual.....	229

Números.....	390
Caja de cambios automática de variación continua	
Avance lento	224
Cambio	225
Cambio forzado.....	224
La palanca de cambios no se mueve	351
Cajón general	196
Cambio (caja de cambios)	225, 229
Cambio de bombillas	293
Cambio forzado (caja de cambios automática de variación continua)	224
Carga baja de la batería	356
Carga máxima permitida	214
Cinturones (seguridad)	35
Cinturones de seguridad	35
Abrochamiento.....	41
Comprobación.....	44
Indicador de advertencia.....	38, 95
Instalación de un sistema de sujeción de niños con cinturón de seguridad de tres puntos	79
Mujeres embarazadas.....	43
Recordatorio.....	38
Circulación con un remolque	215
Cojines elevadores (para niños)	85
Combustible	22, 257
Autonomía	110
Consumo de combustible y emisiones de CO ₂	260
Consumo instantáneo de combustible	107
Indicador	107
Indicador de nivel bajo de combustible	95
Recomendaciones.....	257, 258

Suministro.....	257, 258
Combustible especificado	257
Compartimento de la consola	193
Comprobación de seguridad	33
Conducción	211
Caja de cambios automática de variación continua	224
Cambio de marchas	225, 229
Control de crucero.....	232
Conducción segura	29
Consumo de combustible y emisiones de CO₂	260
Consumo instantáneo de combustible	107
Consumo medio de combustible	110
Control de brillo (tablero de instrumentos)	175
Control de crucero	232
Control de iluminación	175
Control.....	175
Cristal (cuidado)	324, 326
Cruise Control	100
Indicador	100
Cuentakilómetros parcial	110
Cuidado del exterior (limpieza)	325

D

Desbloqueo de la puerta del conductor desde el interior	139
Desbloqueo de puertas	132
Deshielo de parabrisas y ventanillas ...	202, 206
Diesel	22, 258

Diésel	
Información	258
Suministro	258
Dispositivos que emiten ondas de radio	392

E

Emergencia	379
Equipaje (límite de carga)	214
Escape y sus riesgos (monóxido de carbono)	87
Especificaciones	386
Especificaciones de las bombillas	387
Espejos de cortesía	9
Etiqueta con el número de llave	131
Etiqueta de certificación	390
Etiquetas de advertencia	88
Etiquetas de seguridad	88
eCall (Llamada de emergencia)	380

F

Faros	167
Alineación.....	293
Atenuación	167
Funcionamiento	167
Regulador	171
Filtro	
Polvo y polen	321
Filtro de partículas diésel (DPF)	290
Filtro de polvo y polen	321
Freno de estacionamiento	246
Freno de pie	247

Funciones	209
Fusibles	362
Comprobación y remplazo	378
Ubicaciones	362, 364, 367, 371, 374, 377

G

Gancho para ropa	196
Gasolina	22, 257
Abastecimiento	257
Consumo de combustible y emisiones de CO ₂	260
Consumo instantáneo de combustible	107
Indicador	107
Indicador de nivel bajo de combustible	95
Información	257
Gato (llave para tuercas de rueda)	337
Guantera	193

H

Herramientas	332
Hora (configuración)	128

I

Indicaciones de dirección (intermitentes) ...	166
Indicador de advertencia encendido/ parpadeando	354
Indicador de averías	93, 357
Indicador de freno de estacionamiento y del sistema de frenos	92, 357
Indicador de las luces antiniebla	98

Indicador de las luces de carretera	98
Indicador de nivel bajo de combustible	95
Indicador de presión baja de aceite	93, 354
Indicador de presión baja de los neumáticos/sistema de advertencia de desinflado	102, 359
Indicador del sistema de carga	93, 356
Indicadores	90
ABS (sistema de frenos antibloqueo)	96
Agua en combustible	104
Alarma del sistema de seguridad	99
Avisador de velocidad	103
Bujías de incandescencia	104
Cambio a estacionamiento	101
Control de crucero	100
Control de las luces	99
CRUISE CONTROL	234
CRUISE MAIN	232, 234
Cruise Main	100
ECO	100
Filtro de partículas diésel (DPF)	104
Freno de estacionamiento y sistema de frenos	92
Giro del volante	101
Indicador de avisador de velocidad	103
Indicador M (modo de cambio manual de 7 velocidades)/palanca de cambios	94
Indicador PGM-FI	104
Intermitente	98
Llamada de emergencia (eCall)	101
Luces antiniebla delanteras	98
Luces de carretera	98
Luces encendidas	98

Luz antiniebla trasera	98
Mantenimiento requerido	100
Mensaje del sistema	103
Modo ECON	100
Nivel bajo de combustible	95
Posición de la palanca de cambios	94
Presión baja de aceite	92, 93
Presión baja de los neumáticos/sistema de advertencia de desinflado	102
Puerta y maletero abiertos	97
Recordatorio de los cinturones de seguridad de los asientos traseros	95
Recordatorio del cinturón de seguridad	95
Sistema auxiliar de estabilidad del vehículo (VSA)	97
Sistema de acceso sin llave	100
Sistema de carga	93
Sistema de la caja de cambios	94
Sistema de servodirección eléctrica (EPS)	98
Sistema de sujeción suplementario	96
Sistema inmovilizador	99
Temperatura alta	96
Temperatura baja	96
Testigo de averías	93
VSA OFF	97, 239
Indicadores de desgaste (neumático)	311
Indicadores de ráfagas	167
Indicadores PGM-FI	104, 360
Instrumentos, medidores	107
Interfaz de información del conductor	111
Intermitentes	166
Indicadores (tablero de instrumentos)	98
Interruptores (alrededor del volante) ..	4, 6, 163

Interruptores de luces..... 167

L

Lavaparabrisas

Interruptor 173

Llenado/reposición del líquido..... 289

Limpia/lavaparabrisas 173

Comprobación y remplazo de las escobillas del limpiaparabrisas 307

Limpieza del exterior 325

Limpieza del interior 323

Límites de carga 214

Líquido del embrague 288

Líquidos

Caja de cambios automática de variación continua 287

Caja de cambios manual 287

Embrague..... 288

Frenos 288

Lavaparabrisas 289

Refrigerante del motor..... 283

Llamada de emergencia (eCall)..... 380

Llave para tuercas de rueda (manivela del gato) 337

Llaves 130

Etiqueta con el número..... 131

La puerta trasera no se abre..... 142

Control a distancia 132

Prevención de bloqueo 138

Tipos y funciones 130

Llenado

Aceite del motor..... 282

Lavaparabrisas 289

Refrigerante..... 283

Localización de averías 331

El aviso acústico suena al abrir la puerta 27

El motor no arranca 343

El pedal del freno vibra 25

Fusible fundido 362, 364, 367

Indicadores de advertencia 90

La palanca de cambios no se mueve..... 351

La puerta trasera no se abre 26

Pinchazo/neumático desinflado 333

Remolcado de emergencia 379

Ruido al frenar 27

Sobrecalentamiento 352

Luces 167, 293

Indicador de luces de carretera..... 98

Indicador de luces encendidas..... 98

Interiores 190

Intermitentes 166

Luces antiniebla 169

Luces de conducción de día 172

Remplazo de bombillas 293

Luces de conducción de día 172

Luces de lectura 191

Luces interiores 190

M

Maletero 150

Bombilla de la luz..... 306

Tapa 150

Control a distancia 132

Controles 127

Manejo

Arranque del motor 216

Frenado 246

Mantenimiento

Aire acondicionado 321

Líquido de los frenos 288

Control a distancia 320

Sistema de refrigeración..... 321

Medidor G 117

Medidores 107

Mensaje de información 106

Mensaje de seguridad 0

Modalidad ECON 231

Modificaciones (y accesorios)..... 328

Modo de cambio manual de

7 velocidades 227

Monóxido de carbono..... 87

Motor

Aceite 278, 279

Arranque 216

Aviso acústico de interruptor..... 163

Número 390

Refrigerante 283

Si la batería se ha descargado 347

Mujeres embarazadas 43

N

Neumático compacto de repuesto	333, 389
Neumático de repuesto	333, 389
Neumáticos	309
Cadenas	314
Comprobación y servicio	309
Indicadores de desgaste	311
Intercambio	313
Invierno	314
Neumático de repuesto	333, 389
Pinchazo (desinflado)	333
Presión de aire	389
Revisión	310
Neumáticos de invierno	314
Cadenas	314
Neumáticos desgastados	309
Números (identificación)	390
Números de identificación	390
Identificación del vehículo	390
Motor y caja de cambios	390
Números de identificación del vehículo	390

O

Odómetro	110
Operaciones de servicio	
Bajo el cofre	275

P

Palanca de cambios	225, 229
Desbloqueo	351

Funcionamiento	225, 229
Indicador de posición de la palanca de cambios	226
No se mueve	351
Palanca selectora	225, 229
Pantalla de información	109
Parabrisas	
Deshielo/desempañado	202, 206
Limpia/lavaparabrisas	173
Limpieza	324, 326
Líquido lavaparabrisas	289
Escobillas del limpiaparabrisas	307
Parada	251
Personalización del ajuste de bloqueo/desbloqueo automático	144
Pinchazo (neumático)	333
Pinchazo de un neumático	333
Plegado de los asientos traseros	188
Portabebidas	194
Portavasos	194
Posiciones de la palanca de cambio de marchas	
Caja de cambios manual	229
Posiciones de la palanca de cambios	
Caja de cambios automática de variación continua	225
Precauciones durante la conducción	223
Lluvia	223
Presión de aire	389
Programa de mantenimiento	267
Puertas	130
Bloqueo automático	143
Bloqueo/desbloqueo de puertas desde el exterior	132

Bloqueo/desbloqueo de puertas desde el interior	139
Desbloqueo de puertas automático	143
Indicador de puerta/maletero abiertos	33, 97
Llaves	130
Sistema de prevención de bloqueo involuntario	138

R

Radiador	285
Recordatorio de mantenimiento	265
Refrigerante (motor)	283
Añadir el refrigerante	285
Comprobar el refrigerante	283
Indicador de temperatura alta	96
Indicador de temperatura baja	96
Sobrecalentamiento	352
Refrigerante del motor	283
Añadir el refrigerante	285
Comprobar el refrigerante	283
Indicador de temperatura alta	96
Indicador de temperatura baja	96
Sobrecalentamiento	352
Reiniciar un cuentakilómetros parcial	110, 114
Reloj	128
Remolcado del vehículo	
Emergencia	379
Reemplazo	
Bombillas	293
Fusibles	362, 364, 367
Neumáticos	333

Reemplazo de bombillas	293
Intermitentes delanteros	295
Tercera luz de freno	303
Reposabrazos	189
Cabeceras	185
Suministro	257
Diesel	258
Indicador de combustible	107
Indicador de nivel bajo de combustible	95
Retrovisor interior	179
Retrovisores	179
Ajuste	179
Exteriores	180
Interiores	179
Puertas	180
Retrovisores de puertas	180
Retrovisores exteriores	180

S

Seguridad para niños	56
Bloqueos de seguridad para niños	142
Selección de un sistema de sujeción de niños	63
Sensor de temperatura	108, 208
Señal de alto de emergencia	250
Servicio	261
Aceite	280
Batería	316
Limpieza	323
Líquido de la caja de cambios	287
Neumáticos	309
Precauciones	262

Radiador	285
Refrigerante	283
Reemplazo de bombillas	293
Seguridad	263
Sistema auxiliar de estabilidad del vehículo (VSA)	238
Botón de desactivación	239
Indicador del sistema	97
Indicador OFF	97
Sistema de advertencia de desinflado	241
Sistema de aire acondicionado (sistema de calefacción y refrigeración)	
Calefacción	200
Sistema de aire acondicionado	204
Cambio de la modalidad	204
Deshielo de parabrisas y ventanillas	206
Filtro de polvo y polen	321
Modo de recirculación/aire exterior	204, 205
Sensores	208
Uso del aire acondicionado automático	204
Sistema de aire acondicionado (sistema de refrigeración)	199
Deshielo de parabrisas y ventanillas	202
Filtro de polvo y polen	321
Refrigeración	201

Sistema de frenos	246
Freno de estacionamiento	246
Freno de pie	247
Indicador	92, 357
Líquido	288
Sistema de asistencia al frenado	249
Sistema de frenos antibloqueo (ABS)	248
Sistema de frenos antibloqueo (ABS)	248
Indicador	96
Sistema de prevención de bloqueo involuntario	138
Sistema de refrigeración	199
Deshielo de parabrisas y ventanillas	202
Filtro de polvo y polen	321
Refrigeración	201
Sistema de seguridad	153
Indicador de alarma del sistema de seguridad	99
Indicador del sistema inmovilizador	99
Sistema de seguridad para niños	
Instalación de un sistema de sujeción de niños con cinturón de seguridad de tres puntos	79
Niños mayores	84
Uso de una correa	82
Sistema de servodirección eléctrica (EPS)	
Indicador	98, 358

Sistema de sujeción para niños..... 56
 Cojines elevadores..... 85
 Instalación de un sistema de sujeción para niños compatible con anclaje inferior..... 75
 Selección de un sistema de sujeción de niños 63
 Sistema de sujeción para bebés 60
 Sistema de sujeción para niños orientado hacia atrás..... 60
 Sistema de sujeción para niños pequeños 62
Sistema de sujeción suplementario (SRS)..... 48
Sistema del sensor de estacionamiento 253
Sistema Eco Assist..... 11
Sistema EPS (servodirección eléctrica)..... 98
Sistema inmovilizador 153
 Indicador..... 99
Símbolo PGM-FI 361
Sobrecalentamiento 352
Sustitución
 Batería 316
 Hule de las escobillas del limpiaparabrisas 307
Sustitución de bombillas
 Faros 293
 Intermitentes laterales 298
 Intermitentes traseros..... 299
 Luces antiniebla delanteras..... 296
 Luces de freno..... 299
 Luces de lectura 304, 305
 Luces de lectura traseras..... 305
 Luces de marcha atrás 301
 Luces de matrícula trasera 302
 Luces de posición laterales traseras..... 299

Luces de posición/conducción de día 295
 Luces interiores..... 304
 Luces traseras 299, 301
 Luz antiniebla trasera..... 303
 Luz del maletero 306
 Luz del techo..... 304

T

Tabla de especificaciones del lubricante 388
Tablero de instrumentos 89
 Control de brillo 175
Tacómetro 107
Tapa del depósito de combustible 22, 259
Tapón de llenado de combustible 22, 259
Techo solar 161
Techo solar trasero 198
Temperatura
 Indicador de temperatura alta..... 96
 Indicador de temperatura baja..... 96
 Pantalla de temperatura exterior 108
Temperatura exterior 108
 Ajuste..... 108
Tomas de alimentación de accesorios 197
Transmisión manual 229
Transmisión variable continua 224
 Funcionamiento de la palanca de cambios..... 20, 225, 226
 Líquido..... 287
Transporte de equipaje 213, 214

V

Varilla de medición del nivel (aceite del motor)..... 280
Vatios..... 387
Velocímetro 107
Ventanillas (apertura y cierre)..... 157
Ventilación 199, 204
Viscosidad (aceite)..... 278, 279, 388
Volante 178
 Ajuste..... 178
VSA (sistema auxiliar de estabilidad del vehículo) 238