





En este manual encontrará información precedida por el símbolo **AVISO**. La finalidad de esta información es ayudarle a evitar daños en su vehículo, otras propiedades y el medio ambiente.

Los símbolos   o   de las etiquetas fijadas en el vehículo le recuerdan que debe leer este manual del propietario para utilizar de forma correcta y segura el vehículo.

 o  tiene un código de color para indicar “peligro” (rojo), “advertencia” (naranja), o “precaución” (ámbar).

➔ **Etiquetas de seguridad** ➔ **P.82**

Información sobre seguridad

Su seguridad y la de los demás es muy importante. Conducir este vehículo de forma segura es una responsabilidad muy importante.

Para ayudarle a tomar decisiones fundadas sobre seguridad, se han incluido procedimientos de funcionamiento y otro tipo de información en etiquetas y en este manual. Esta información le avisa de posibles riesgos que le podrían causar lesiones a usted o a terceros.

Por supuesto, no es práctico ni posible advertirle de todos los peligros relacionados con el funcionamiento o el mantenimiento de su vehículo. Deberá hacer uso de su buen juicio.

Esta importante información de seguridad la encontrará de diversas formas, entre las que se incluyen:

- **Etiquetas de seguridad** - en el vehículo.
- **Mensajes de seguridad** - precedidos por un símbolo de aviso de seguridad  y una de las tres palabras de aviso: **PELIGRO**, **ADVERTENCIA** o **PRECAUCIÓN**.

Estas palabras de aviso significan:

 **PELIGRO**

Si no sigue las instrucciones se producirá la MUERTE o HERIDAS GRAVES.

 **ADVERTENCIA**

Si no sigue las instrucciones pueden producirse la MUERTE o HERIDAS GRAVES.

 **PRECAUCIÓN**

Si no sigue las instrucciones pueden producirse HERIDAS.

- **Encabezamientos de seguridad** - por ejemplo, Precauciones de seguridad importantes.
- **Sección sobre seguridad** - por ejemplo, Conducción segura.
- **Instrucciones** - cómo usar este vehículo correctamente y de forma segura.

Todo el manual incluye importante información sobre seguridad; léalo atentamente.

El manual del propietario City 2020 se debe considerar como una parte del vehículo y deberá ir con el vehículo cuando se venda.

El manual del propietario abarca todos los modelos del vehículo. Puede encontrar descripciones de equipamiento y características que no son de su modelo en concreto.

Las imágenes que aparecen a lo largo de este manual de propietario representan las características y el equipamiento disponibles en algunos modelos, aunque no en todos. Es posible que su modelo en concreto no disponga de algunas de estas características.

La información y las especificaciones incluidas en esta publicación estaban en vigor en el momento de la aprobación para su impresión. No obstante, Honda Motor Co., Ltd. se reserva el derecho a suspender o cambiar especificaciones o diseño en cualquier momento sin previo aviso y sin incurrir en ninguna obligación.

Aunque este manual es aplicable tanto a modelos con volante a la derecha como con volante a la izquierda, las imágenes en él contenidas se refieren principalmente a los modelos con volante a la izquierda.

➤ **Conducción segura** P. 31

Para una conducción segura P. 32 Cinturones de seguridad P. 36 Airbags P. 47

➤ **Tablero de instrumentos** P. 83

Indicadores P. 84 Medidores y pantallas P. 97

➤ **Controles** P. 103

Reloj P. 104 Bloqueo y desbloqueo de las puertas P. 106
Apertura y cierre de las ventanillas P. 135
Ajuste de los retrovisores P. 155 Ajuste de los asientos P. 158
Sistema de climatización* P. 177

➤ **Funciones** P. 183

Sistema de audio* P. 184
Información general sobre el sistema de audio P. 240
Sistema de teléfono de manos libres*/Bluetooth® HandsFreeLink®* P. 256, 279

➤ **Conducción** P. 305

Antes de conducir P. 306 Circulación con un remolque P. 310
Cámara trasera con múltiples vistas* P. 345

➤ **Mantenimiento** P. 349

Antes de realizar operaciones de mantenimiento P. 350 Recordatorio de servicio* P. 353
Comprobación y mantenimiento de las rasquetas del limpiaparabrisas P. 388
Mantenimiento del sistema de calefacción* y refrigeración*/sistema de climatización* P. 402

➤ **Cómo hacer frente a lo inesperado** P. 411

Herramientas P. 412 En caso de pinchazo P. 413
Sobrecalentamiento P. 427 Indicador encendido/parpadeando P. 429

➤ **Información** P. 445

Especificaciones P. 446 Números de identificación P. 449

* No disponible en todos los modelos

Índice

Seguridad para niños P. 60	Gases de escape y sus riesgos P. 81	Etiquetas de seguridad P. 82
Apertura y cierre del maletero P. 127	Sistema de seguridad P. 130	
Funcionamiento de los mandos alrededor del volante P. 138	Calefacción* y refrigeración* P. 173	
Iluminación interior/elementos auxiliares interiores P. 166		
Funcionamiento básico del sistema de audio P. 191, 210	Mensajes de error de la unidad de audio P. 237	
Funciones personalizadas* P. 244		
Durante la conducción P. 311	Frenado P. 336	Estacionamiento del vehículo P. 341
Repostaje P. 346	Consumo de combustible y emisiones de CO ₂ P. 348	
Programa de mantenimiento P. 355	Operaciones de mantenimiento bajo el cofre P. 366	Sustitución de bombillas P. 376
Comprobación y mantenimiento de los neumáticos P. 390	Batería P. 397	Mantenimiento del control a distancia P. 400
Limpieza P. 404	Accesorios y modificaciones P. 409	
El motor no arranca P. 421	Arranque con cables P. 424	La palanca de cambios no se mueve P. 426
Fusibles P. 434	Remolcado de emergencia P. 442	
Conformidad de dispositivos* P. 450		

Guía de referencia rápida	P. 4
Conducción segura	P. 31
Tablero de instrumentos	P. 83
Controles	P. 103
Funciones	P. 183
Conducción	P. 305
Mantenimiento	P. 349
Cómo hacer frente a lo inesperado	P. 411
Información	P. 445
ÍNDICE	P. 453

* No disponible en todos los modelos

Índice visual

Tipo con volante a la izquierda

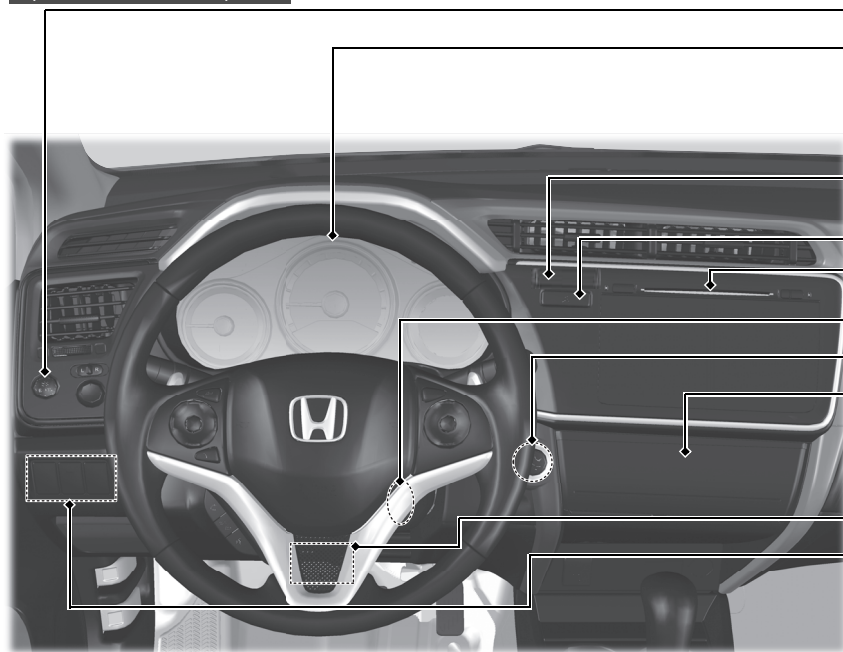

Botón ECON* ➔ P. 326

Reloj ➔ P. 104

Indicadores del sistema ➔ P. 84

Medidores ➔ P. 97

Pantalla de información ➔ P. 98

Indicador OFF del airbag delantero del acompañante* ➔ P. 58

Botón de las luces de emergencia

Sistema de audio* ➔ P. 184

Interruptor de encendido* ➔ P. 138

Botón ENGINE START/STOP* ➔ P. 139

Sistema de calefacción* y refrigeración* ➔ P. 173

Sistema de aire acondicionado* ➔ P. 177

Desempañador de la luneta ➔ P. 153

Ajustes del volante ➔ P. 154

Botón  (sistema auxiliar de estabilidad del vehículo (VSA) OFF)* ➔ P. 331

Regulador de los faros* ➔ P. 150

Botón del sistema del sensor de estacionamiento* ➔ P. 342

Modelos de Oriente Medio y el Sudeste asiático

Botón del sistema de aviso de desinflado (DWS) ➔ P. 334

Modelos de Taiwán

Botón del sistema de control de presión de los neumáticos (TPMS) ➔ P. 332

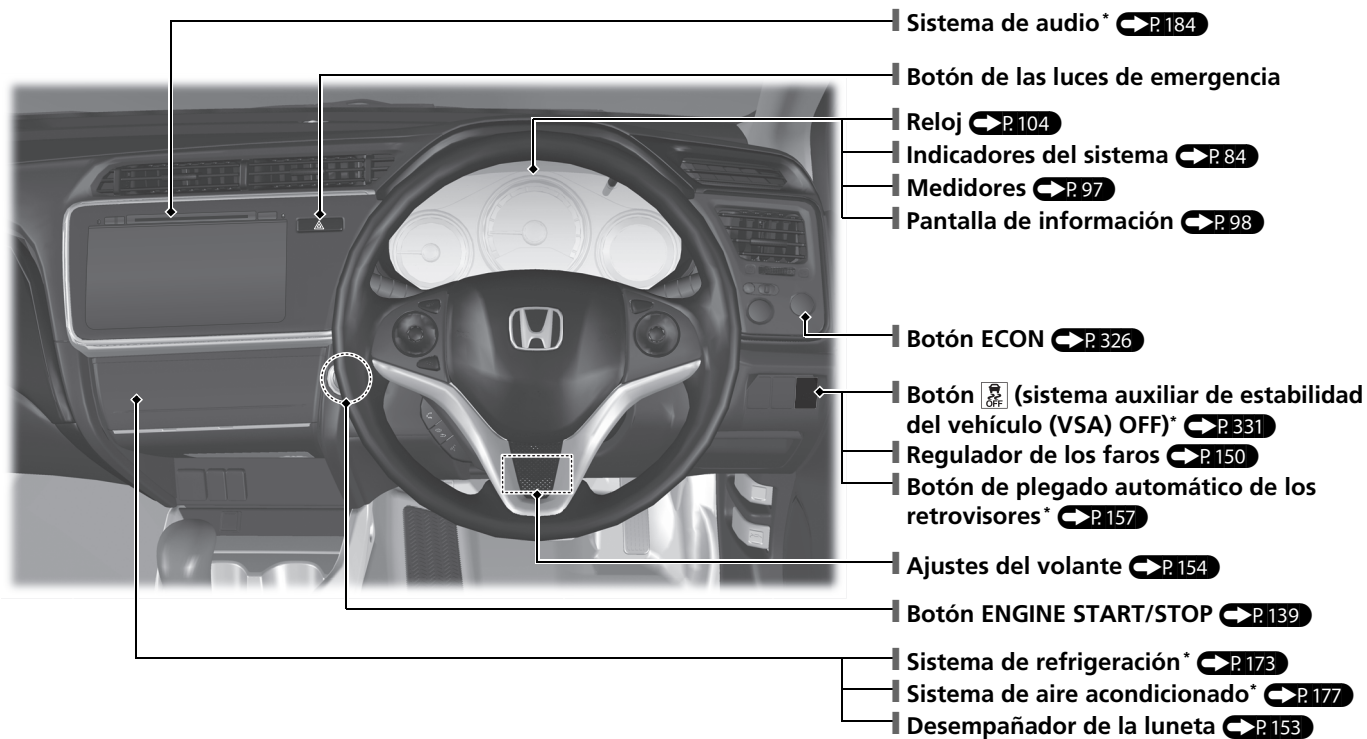

Índice visual

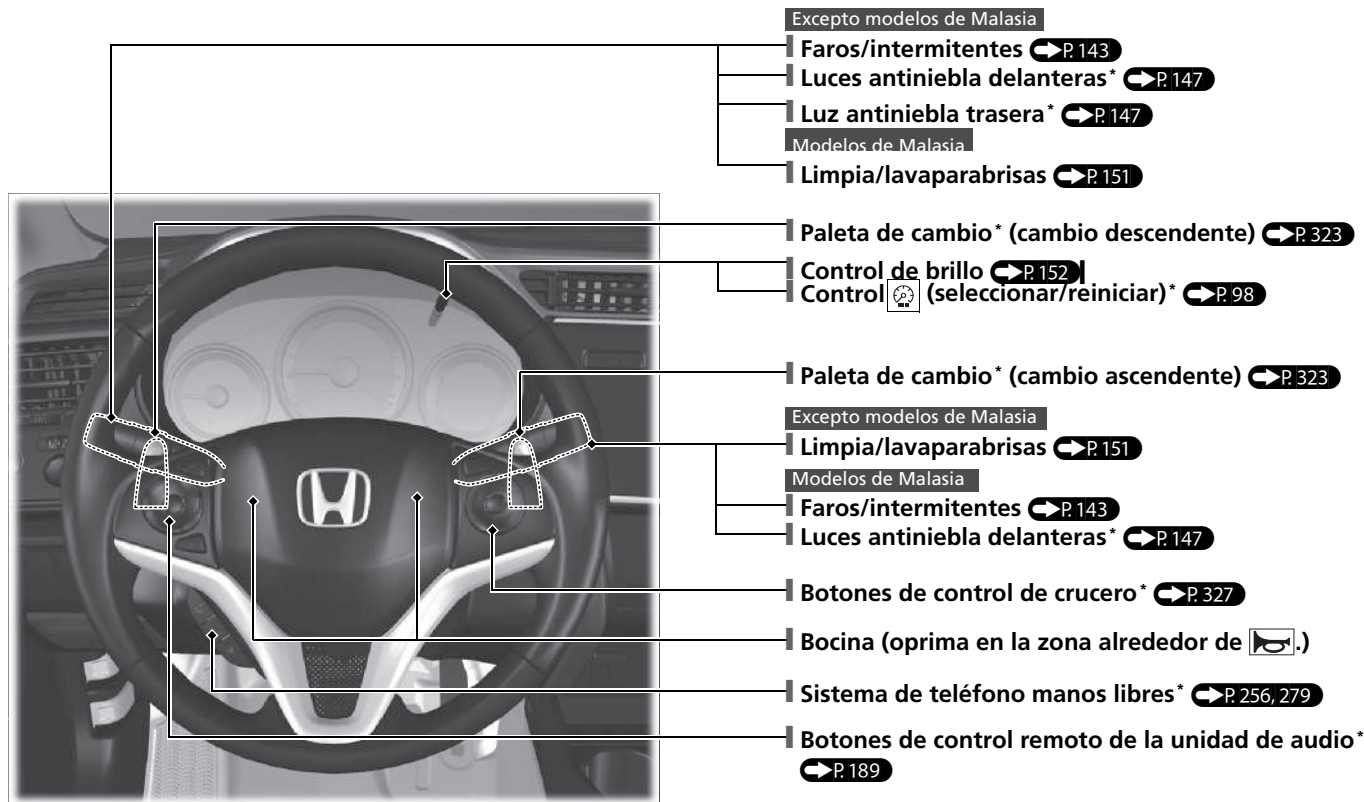

Excepto modelos de Malasia

Faros/intermitentes ➔ P. 143

Luces antiniebla delanteras* ➔ P. 147

Luz antiniebla trasera* ➔ P. 147

Modelos de Malasia

Limpia/lavaparabrisas ➔ P. 151

Paleta de cambio* (cambio descendente) ➔ P. 323

Control de brillo ➔ P. 152

Control  (seleccionar/reiniciar)* ➔ P. 98

Paleta de cambio* (cambio ascendente) ➔ P. 323

Excepto modelos de Malasia

Limpia/lavaparabrisas ➔ P. 151

Modelos de Malasia

Faros/intermitentes ➔ P. 143

Luces antiniebla delanteras* ➔ P. 147

Botones de control de cruceo* ➔ P. 327

Bocina (oprime en la zona alrededor de )

Sistema de teléfono manos libres* ➔ P. 256, 279

Botones de control remoto de la unidad de audio* ➔ P. 189

Tipo con volante a la izquierda

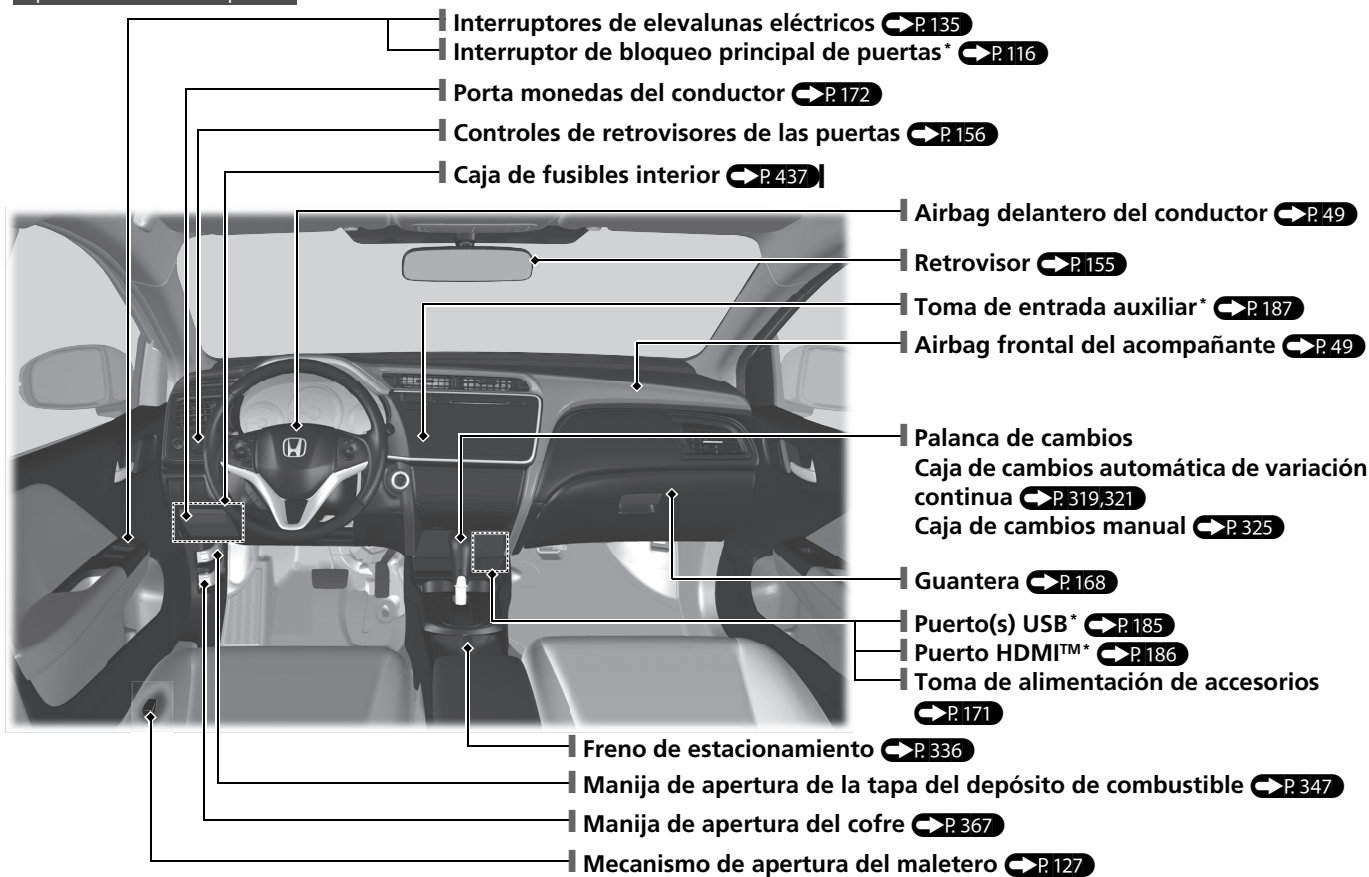

* No disponible en todos los modelos

Índice visual

Tipo con volante a la derecha

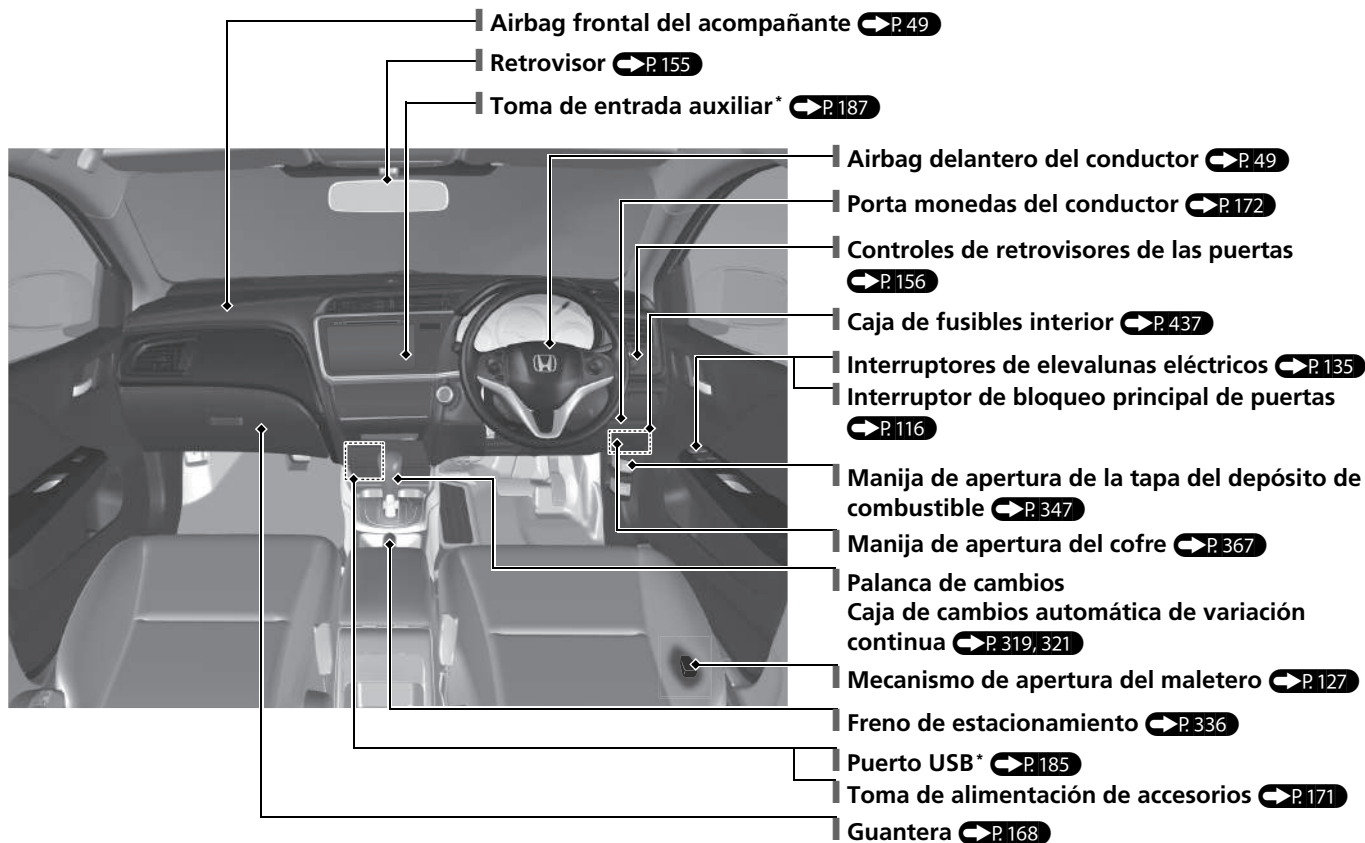

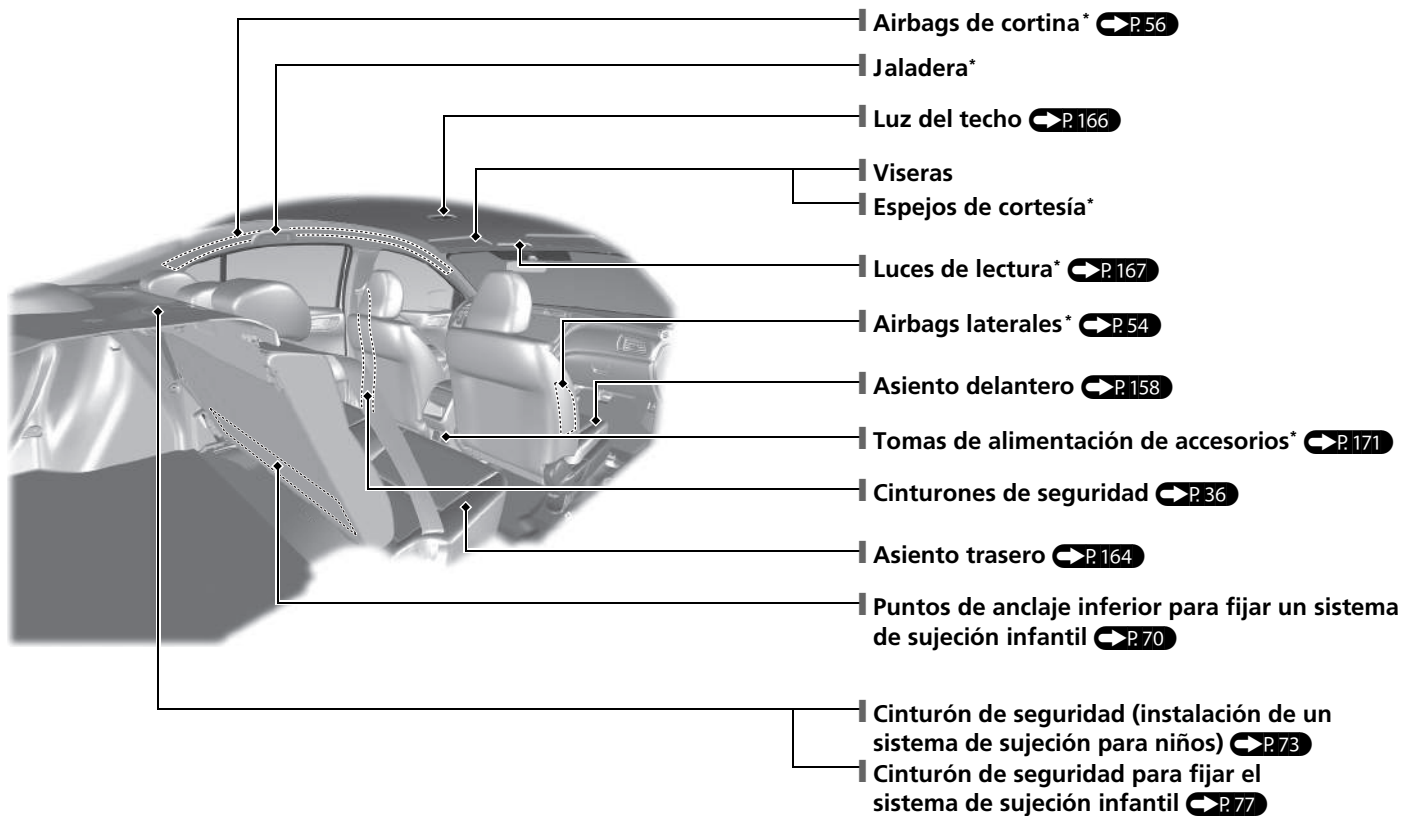

Índice visual

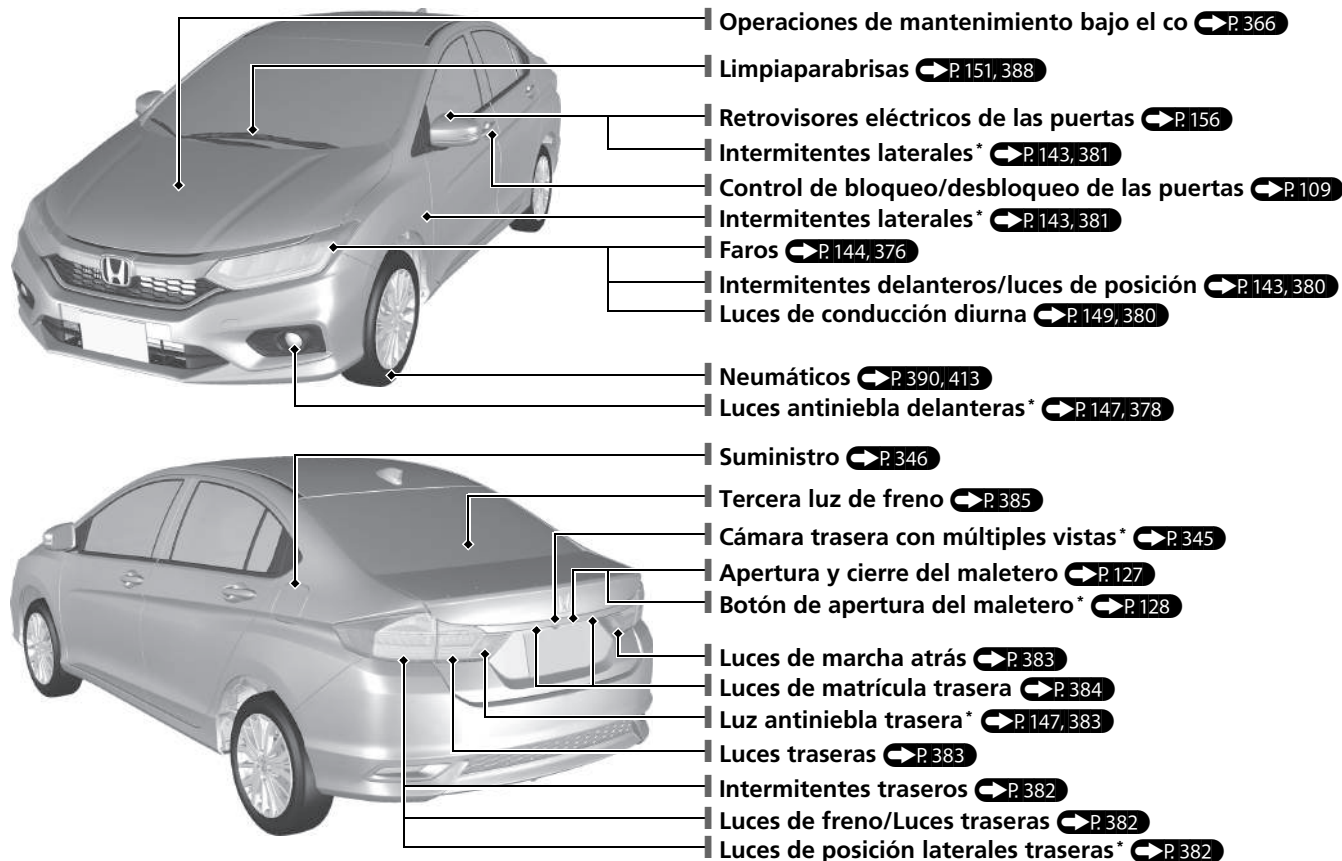

Sistema Eco Assist*

Medidor ambiental

- Cambia de color según el estilo de conducción.
Verde: Conducción con consumo de combustible óptimo
Verde azul: Aceleración/desaceleración moderada
Azul: Aceleración/desaceleración agresiva
- El color del medidor ambiental cambia según la forma de accionar el pedal del freno o del acelerador.

Medidor ambiental

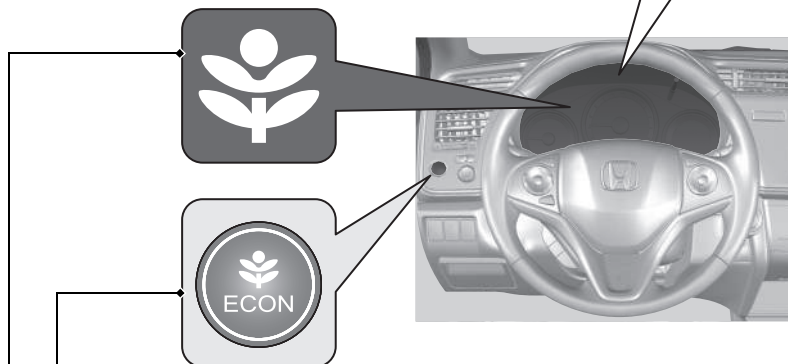
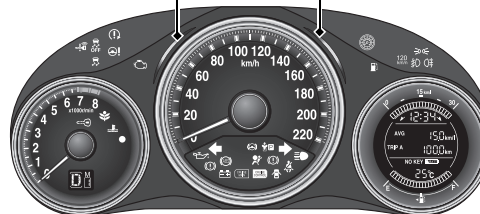

Botón ECON  P. 326

Contribuye a optimizar el consumo de combustible.

Indicador de modalidad ECON  P. 94

Se enciende cuando el modo ECON está activado.

Conducción segura ➔ P.31



Airbags ➔ P.47

- El vehículo está equipado con airbag para protegerle a usted y a los pasajeros en caso de colisión de moderada a severa.

Seguridad para niños ➔ P.60

- Todos los niños de 12 años o menos se deberán sentar en el asiento trasero.
- Los niños pequeños deben ir correctamente sujetos en un sistema de sujeción para niños orientado hacia delante.
- Los bebés deben ir correctamente sujetos en un sistema de sujeción para niños orientado hacia atrás en un asiento trasero.

Gases de escape y sus riesgos

➔ P.81

- Su vehículo emite gases de escape peligrosos que contienen monóxido de carbono. No ponga en marcha el motor en espacios cerrados en los que el monóxido de carbono se puede acumular.

Cinturones de seguridad

➔ P.36

- Abróchese el cinturón de seguridad y siéntese en posición vertical apoyándose bien en el respaldo.
- Compruebe que los pasajeros tienen puestos los cinturones de seguridad correctamente.



Sujete la correa de la cadera lo más baja posible.

Lista de comprobaciones antes de conducir ➔ P.306













- Antes de conducir, compruebe que los asientos delanteros, las cabeceras, el volante y los retrovisores se hayan ajustado correctamente.

Tablero de instrumentos P.83

Medidores  P.97 / pantalla de información  P.98 / indicadores del sistema  P.84



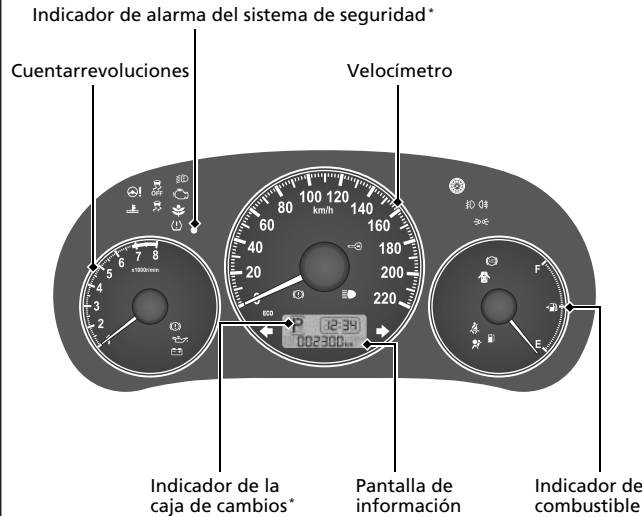

Tipo A

Indicadores del sistema









-  Testigo de averías
-  Indicador de presión baja de aceite
-  Indicador del sistema de carga
-  Indicador del sistema auxiliar de estabilidad del vehículo (VSA)*
-  Indicador VSA OFF*
-  Indicador de modo ECON*
-  Indicador de temperatura alta (rojo)
-  Testigo de temperatura baja (azul)*
- ECON** Indicador ECO
-  Indicador del sistema de frenos (ámbar)
-  Indicador de freno de estacionamiento y del sistema de frenos (rojo)
-  Indicador del sistema de servodirección eléctrica (EPS)
-  Indicador de presión baja de neumáticos/TPMS*



Indicadores de luces

-  Indicador de luces encendidas*
-  Indicador de las luces de carretera
-  Testigo de luces antiniebla delanteras*
-  Indicador de luz antiniebla trasera*















Indicadores del sistema

-  Indicadores de los intermitentes y de las luces de emergencia
-  Indicador del sistema inmovilizador
-  Indicador del sistema de frenos antibloqueo (ABS)
-  Indicador de puertas/maletero abiertos
-  Indicador de nivel bajo de combustible
-  Indicador del recordatorio del cinturón de seguridad
-  Indicador del sistema de sujeción suplementario
-  Indicador de control de luces*

* No disponible en todos los modelos



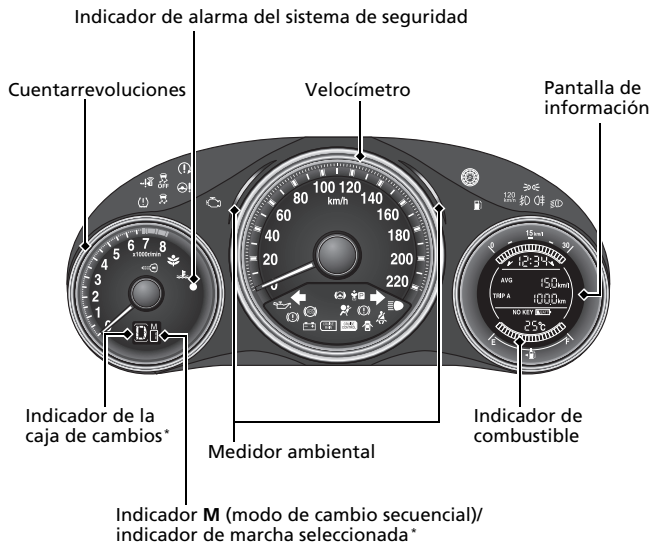

Tipo B

Indicadores del sistema

















-  Testigo de averías
-  Indicador de presión baja de aceite
-  Indicador del sistema de carga
-  Indicador del sistema de frenos antibloqueo (ABS)
-  Indicador del sistema de acceso sin llave*
-  Indicador del sistema auxiliar de estabilidad del vehículo (VSA)*
-  Indicador VSA OFF*
-  Indicador de modo ECON*
-  Indicador de temperatura alta (rojo)
-  Testigo de temperatura baja (azul)*
-  Indicador del sistema inmovilizador
-  Indicador de freno de estacionamiento y del sistema de frenos (rojo)
-  Indicador del sistema de frenos (ámbar)
-  Indicador del sistema de servodirección eléctrica (EPS)
-  Indicador del sistema de arranque*



Indicadores de luces

-  Indicador de luces encendidas
-  Indicador de las luces de carretera
-  Indicador de las luces antiniebla delanteras*
-  Indicador de luz antiniebla trasera*

Indicadores del sistema

-  **Modelos de Oriente Medio y el Sudeste asiático**
-  Indicador de presión baja de neumáticos/sistema de aviso de desinflado
-  **Modelos de Taiwán**
-  Indicador de presión baja de neumáticos/TPMS
-  Indicadores de los intermitentes y de las luces de emergencia
-  **120 km/h** Indicador del avisador de velocidad*
-  **MAINT REQ'D** Indicador de mantenimiento necesario*
-  Indicador de puertas/maletero abiertos
-  Indicador de nivel bajo de combustible
-  Indicador del recordatorio del cinturón de seguridad
-  Indicador del sistema de sujeción suplementario
-  Indicador de cambio a estacionamiento*
-  Indicador de giro del volante*
-  Indicador **CRUISE MAIN***
-  Indicador **CRUISE CONTROL***
-  Indicador de control de luces*

Controles ➔ P.103

Reloj ➔ P.104

Modelos sin sistema de audio con pantalla

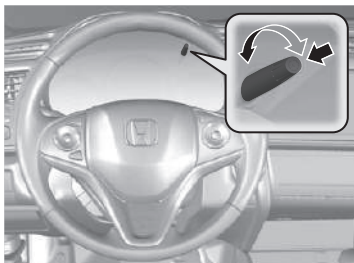

- 1** Pulse repetidamente hasta que la hora que se muestra comience a parpadear.
- 2** Gire para ajustar los minutos.
▶ La hora avanzará o retrocederá cuando incremente o disminuya los minutos.
- 3** Pulse para finalizar el ajuste del reloj.

Modelos con sistema de audio con pantalla

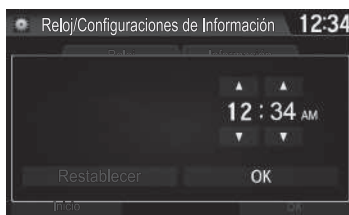

- 1** Entre en la pantalla **Ajuste del reloj.**
➔ P.105
- 2** Seleccione o para cambiar la hora.
- 3** Seleccione o para cambiar los minutos y, a continuación, seleccione **OK**.

Botón ENGINE START/STOP* ➔ P.139

Oprima el botón para cambiar la modalidad de alimentación del vehículo.

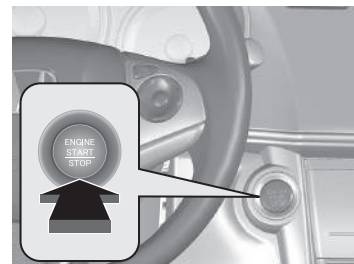

* No disponible en todos los modelos

Volante P.154

- Para ajustarlo, tire de la palanca de ajuste hacia usted, ajústelo a la posición deseada y, a continuación, vuelva a bloquear la palanca en posición.

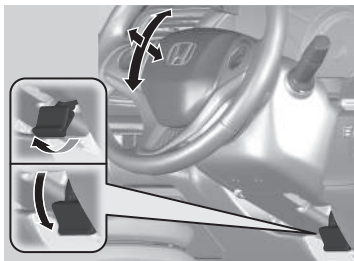

Desbloqueo de las puertas delanteras desde el interior P.115

Modelos de Latinoamérica

- Tire de la manija interior de cualquiera de las puertas delanteras para desbloquearla y abrirla al mismo tiempo.

Excepto modelos de Latinoamérica

- Tire de la manija interior de la puerta del conductor para desbloquearla y abrirla al mismo tiempo.



Maletero P.127

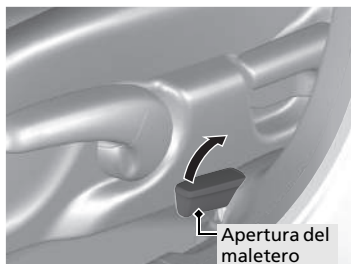

- Para desbloquear y abrir el maletero:
- Tire de la apertura del maletero.
- Presione el botón de liberación del maletero* del control a distancia o el control a distancia de acceso sin llave.
- Oprima el botón de liberación del maletero* de la tapa del maletero.

Retrovisores eléctricos de las puertas P.156

- Con el interruptor de encendido en CONTACTO II⁺, mueva el interruptor de selección a L o R.
- Empuje el borde correspondiente del interruptor de ajuste para ajustar el retrovisor.
- Pulse el botón de plegado* para plegar y desplegar los retrovisores.

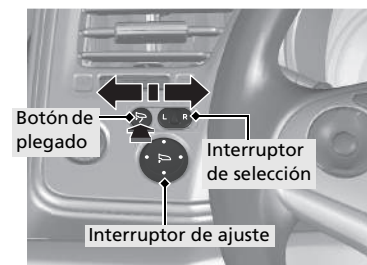

* No disponible en todos los modelos



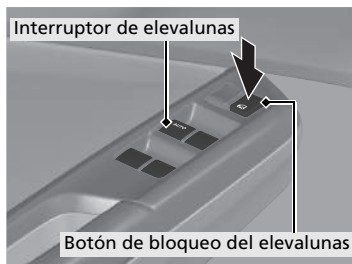

Elevallunas eléctricos P.135

- Con el interruptor de encendido en CONTACTO *1, abra y cierre los elevallunas eléctricos.
- Si el botón de bloqueo de los elevallunas eléctricos está en la posición desactivado, cada una de las ventanillas de los pasajeros se puede abrir y cerrar con su propio interruptor.
- Si el interruptor de bloqueo de los elevallunas eléctricos está en la posición activado, los interruptores de los elevallunas de los pasajeros estarán desactivados.





*1: Los modelos con sistema de acceso sin llave tienen un botón **ENGINE START/STOP** en lugar de un interruptor de encendido.



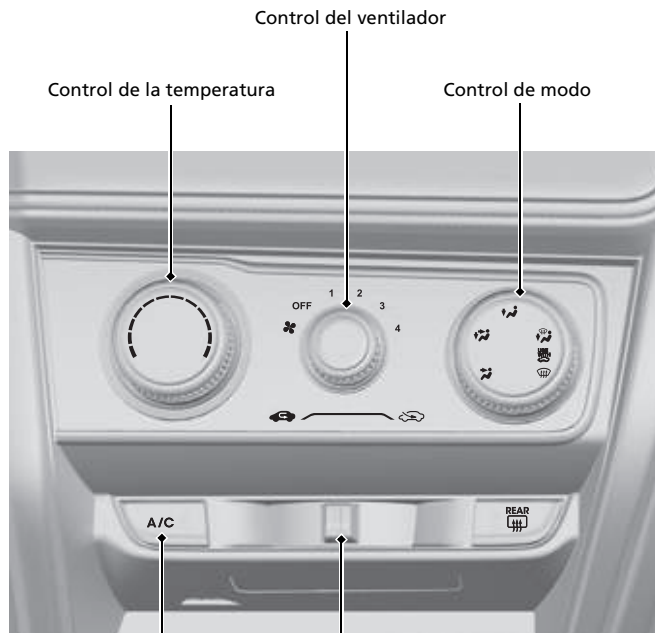

Sistema de calefacción* y refrigeración*

- Gire el control de la velocidad del ventilador para ajustar la velocidad del ventilador.
- Gire el control de modo a  /  /  /  para seleccionar las salidas por donde fluye el aire.
- Gire el control de la temperatura para ajustar la temperatura.
- Gire el control del ventilador a la posición **OFF** para desactivar el sistema.
- Gire el control de modo a  para desempañar el parabrisas.





Botón **A/C** (aire acondicionado)

Palanca  (recirculación) /  (aire exterior)

-  El aire sale por las salidas de aire del salpicadero.
-  El aire sale por las salidas de aire del piso y del salpicadero.
-  El aire sale por las salidas de aire del piso.
-  El aire sale por las salidas de aire del piso y del desempañador del parabrisas.
-  El aire sale por las salidas del desempañador del parabrisas.

Sistema de aire acondicionado*

- Seleccione el icono  para activar el sistema control de clima.
- Seleccione el icono  (ON/OFF) para activar y desactivar el sistema.
- Seleccione el icono  para desempañar el parabrisas.

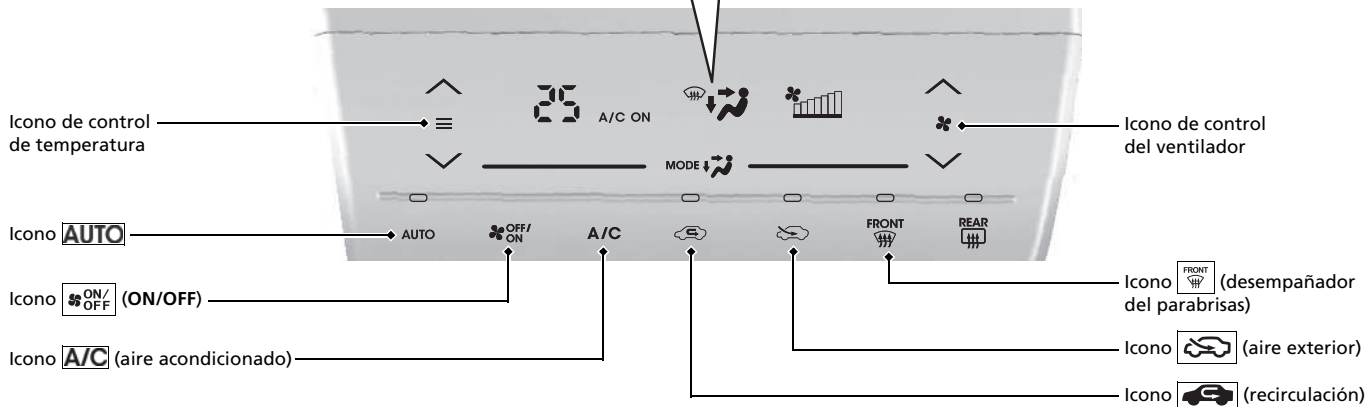
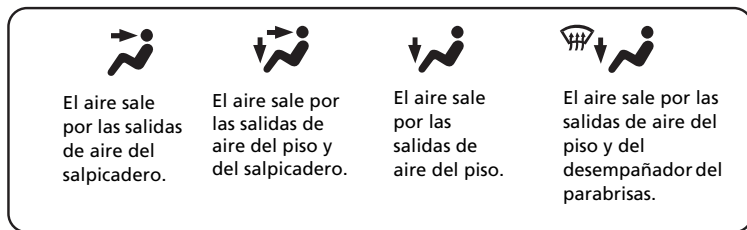

Funciones P.183

Sistema de audio* P.184

Modelos con sistema de audio monocromo

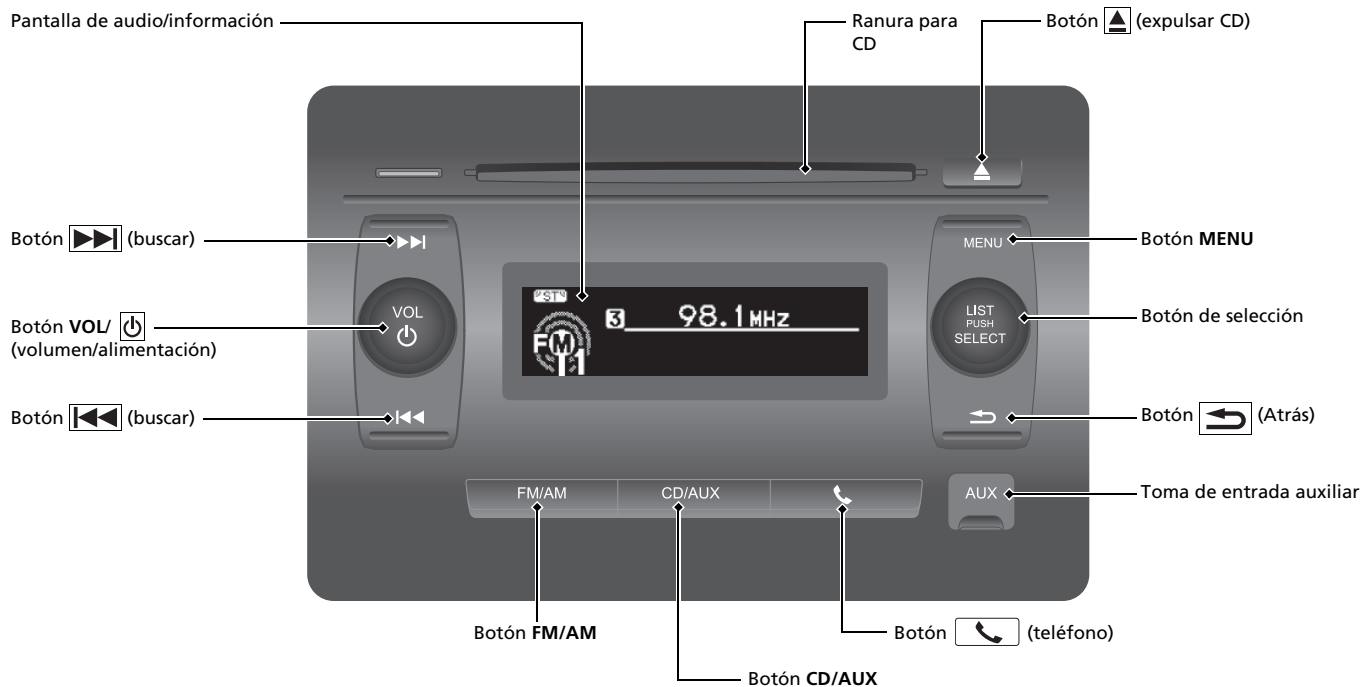

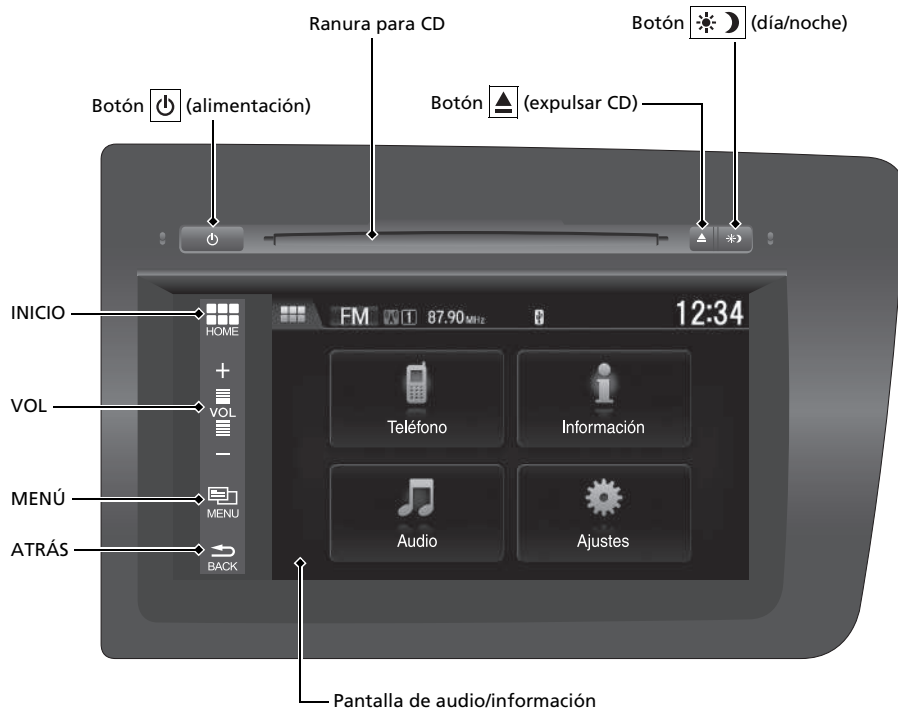

Botones de control remoto de la unidad de audio *

➔ P. 189

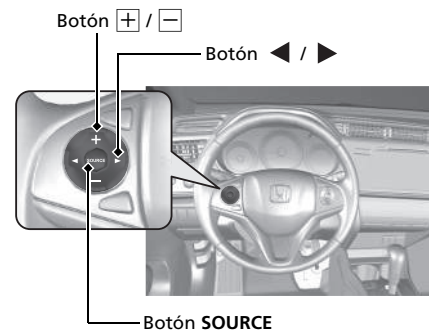

- Botón (volumen)
Púlselo y suéltelo para subir o bajar el volumen.
- Botón SOURCE
Púlselo y suéltelo para cambiar los modos de audio: FM1*/FM2*/FM*/AM/CD/USB/iPod/Apps*/Bluetooth® Audio/AUX*/AUX HDMI™*
- Botón
Radio: Púlselo y suéltelo para cambiar la emisora presintonizada.
Manténgalo pulsado para seleccionar la emisora siguiente o anterior con una señal más potente.

Dispositivo de audio CD/USB/iPod/Bluetooth®:

Púlselo y suéltelo para ir al principio de la canción siguiente o para volver al principio de la canción que se esté reproduciendo.
Manténgalo oprimido para cambiar de carpeta.

Conducción ➔ P.305

Caja de cambios manual* ➔ P.325

Caja de cambios automática de variación continua* ➔ P.319, 321

- Cambie a **P** y pise el pedal de freno al arrancar el motor.

Cambios

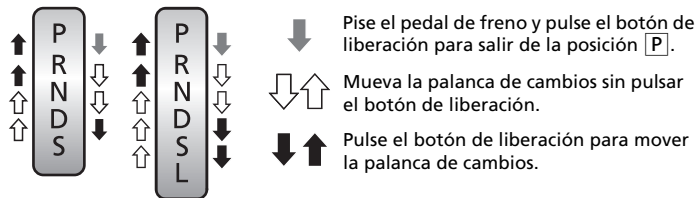

Modelos con paleta de cambio

Modelos sin paleta de cambio

Palanca de cambios



Botón de liberación

P

Estacionamiento

- Apague o arranque el motor.
- La caja de cambios queda bloqueada.

R

Marcha atrás

Se utiliza al dar marcha atrás.

N

Punto muerto

La caja de cambios no queda bloqueada.

D

Conducción

- Conducción normal.
- En modelos con paleta de cambio, se puede usar el modo de cambio con paleta en la posición D.

Modelos con paleta de cambio

S

Directa (S)

Se puede usar el modo de cambio secuencial.

Paletas de cambio* ➔ P.323

- Las paletas de cambio le permiten cambiar de marcha de forma muy parecida a con una de cambios manual (de 1ª a 5ª). Resulta útil para el efecto de freno motor.
- Modo de cambio con paletas en la posición D: La caja de cambios volverá al modo automático cuando el sistema detecte que el vehículo circula a velocidad de crucero.
- Modo de cambio secuencial: Mantiene la marcha seleccionada y se enciende el indicador **M**.
- La marcha seleccionada se muestra en el tablero de instrumentos.

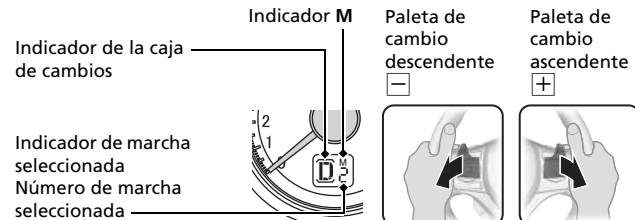

Modelos sin paleta de cambio

S

Directa (S)

- Mejor aceleración
- Mayor efecto de frenado del motor
- Ascender o descender pendientes

L

Baja

- Se utiliza para aumentar aún más el efecto de frenado del motor
- Se utiliza para ascender o descender pendientes

* No disponible en todos los modelos

Activación y desactivación del VSA * P.331

- El sistema auxiliar de estabilidad del vehículo (VSA) ayuda a estabilizar el vehículo en las curvas y a mantener la tracción al acelerar sobre firmes sueltos o deslizantes.
- El VSA se activa de forma automática cada vez que arranca el motor.
- Para desactivar parcialmente o restaurar totalmente la función VSA, mantenga pulsado el botón hasta que escuche un aviso acústico.

Control de crucero * P.327

- El control de crucero le permite mantener una velocidad determinada sin mantener pisado el pedal del acelerador.
- Para utilizar el control de crucero, presione el botón **CRUISE** y, a continuación, presione **–/SET** una vez que haya alcanzado la velocidad deseada (sobre 40 km/h).

Modelos de Taiwán

Sistema de control de presión de los neumáticos (TPMS) P.332

El TPMS detecta un cambio en la rotación de los neumáticos como una disminución de su presión.

Modelos de Camboya, Laos y Oriente Medio

Sistema de aviso de desinflado (DWS) P.334

El DWS detecta un cambio en la rotación de los neumáticos como una disminución de la presión en los mismos.

Suministro P. 346

Recomendaciones sobre el combustible:

Se recomienda gasolina sin plomo de 91 o más octanos

Capacidad del depósito de combustible: 40 L

- 1** Tire de la manija de apertura de la tapa del depósito de combustible situada debajo del salpicadero en el lado del conductor.
- 2** Gire lentamente el tapón de llenado de combustible para retirarlo.
- 3** Coloque el tapón en el soporte de la tapa del depósito de combustible.
- 4** Después del suministro, enrosque de nuevo el tapón hasta que escuche por lo menos un clic.

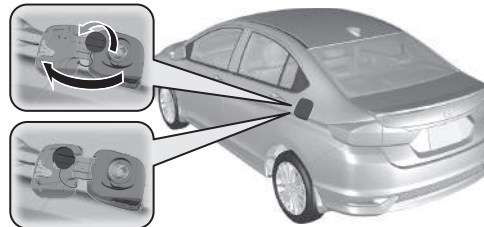

Mantenimiento ➔ P. 349

Bajo el cofre ➔ P. 366

- Compruebe el aceite y el refrigerante del motor y el líquido lavaparabrisas. Reponga según sea necesario.
- Compruebe el líquido de frenos y el líquido del embrague*.
- Compruebe el estado de la batería una vez al mes.

- 1 Tire de la palanca de liberación del cofre bajo la esquina exterior inferior del salpicadero del lado del conductor.



- 2 Localice la palanca de la cerradura del cofre, tire de ella y levante el cofre. Una vez levantado el cofre ligeramente, puede tirar de la palanca.



- 3 Cuando termine, cierre el cofre y compruebe que queda bloqueado en su sitio.

Rasquetas del limpiaparabrisas

➔ P. 388

- Sustituya las rasquetas si dejan marcas en el parabrisas.

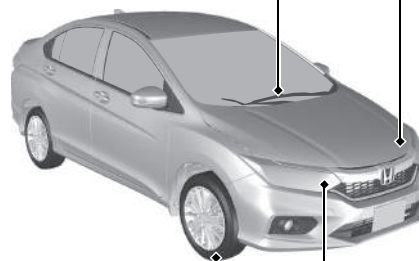

Neumáticos

➔ P. 390

- Compruebe las llantas y los neumáticos con frecuencia.
- Compruebe la presión de los neumáticos con frecuencia.
- Monte neumáticos de invierno para conducir durante el invierno.

Luces ➔ P. 376

- Compruebe todas las luces con frecuencia.

Cómo hacer frente a lo inesperado ➔ P.411

Pinchazo de un neumático ➔ P.413

- Estacione en un lugar seguro y sustituya el neumático pinchado con el neumático de repuesto que hay en el maletero.



El motor no arranca ➔ P.421

- Si se ha quedado sin batería, arranque con cables usando una batería auxiliar.

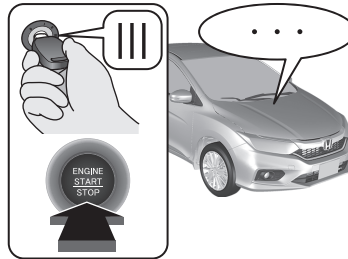

Sobrecalentamiento ➔ P.427

- Estacione en un lugar seguro. Si no se ve el vapor bajo el cofre, abra el cofre y deje enfriar el motor.



Se encienden los indicadores ➔ P.429

- Identifique los indicadores y consulte el manual del propietario.

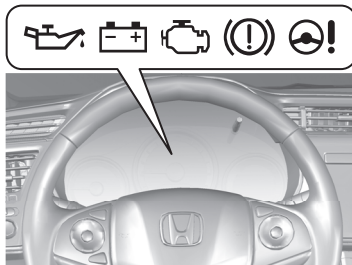

Fusible fundido ➔ P.434

- Compruebe si hay un fusible fundido cuando algún dispositivo eléctrico no funcione.

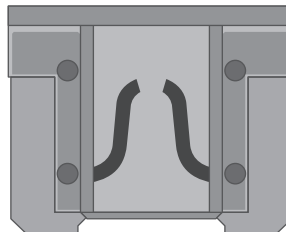

Remolcado de emergencia ➔ P.442

- Póngase en contacto con un servicio de remolcado profesional si necesita remolcar su vehículo.

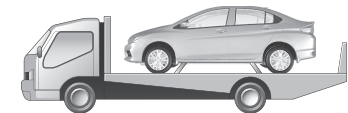

Qué hacer si

P Modelos sin sistema de acceso sin llave
 El interruptor de encendido no gira de **0** a **I**. ¿A qué se debe?

Modelos con sistema de acceso sin llave

La modalidad de alimentación no pasa de **VEHÍCULO APAGADO (BLOQUEO)** a **ACCESORIOS**.
 ¿Por qué?

R Modelos sin sistema de acceso sin llave

- El volante puede estar bloqueado.
- Intente girar el volante a la derecha y a la izquierda mientras gira la llave de contacto.

Modelos con sistema de acceso sin llave

- Mueva el volante a la izquierda y a la derecha después de pulsar el botón **ENGINE START/ STOP**.



P Modelos sin sistema de acceso sin llave
 El interruptor de encendido no gira de **I** a **0** y no puedo sacar la llave. ¿A qué se debe?

Modelos con sistema de acceso sin llave

La modalidad de alimentación no cambia de **ACCESORIOS** a **VEHÍCULO APAGADO (BLOQUEO)**.
 ¿Por qué?

R La palanca de cambios se debe mover a **P**.



P ¿Por qué tiembla ligeramente el pedal del freno al aplicar los frenos?

R Esto puede suceder cuando se activa el ABS y no es señal de ningún problema. Aplique una presión firme y constante en el pedal del freno. Nunca pise repetidamente el pedal del freno.

P No se puede abrir la puerta trasera desde el interior del vehículo. ¿Por qué?

R Compruebe si el bloqueo de seguridad para niños está en la posición de bloqueo. Si está, abra la puerta trasera con la manija exterior de la puerta.
Para cancelar esta función, deslice la palanca hacia arriba a la posición de desbloqueo.

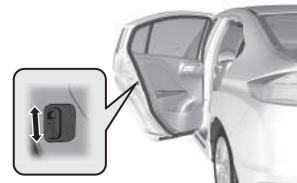

P ¿Por qué se bloquean las puertas después de que yo las haya desbloqueado?

R Si no abre una puerta antes de 30 segundos, las puertas se vuelven a bloquear automáticamente por seguridad.

P ¿Por qué suena un aviso acústico cuando abro la puerta del conductor?

R El aviso acústico suena cuando:

- Se quedan encendidas las luces exteriores.

Modelos sin sistema de acceso sin llave

- La llave está en el interruptor de encendido.

Modelos con sistema de acceso sin llave

- La modalidad de alimentación se encuentra en ACCESORIOS.

P ¿Por qué suena un aviso acústico cuando empiezo a conducir?

R El aviso acústico suena cuando:

- El conductor y/o el acompañante* no llevan puestos los cinturones de seguridad.
- La palanca del freno de estacionamiento no se ha liberado completamente.

* No disponible en todos los modelos



¿Por qué se produce un rechinido al pisar el pedal del freno?



Es necesario sustituir las pastillas de freno. Lleve el vehículo a un concesionario para que lo revisen.

Conducción segura

Encontrará numerosas recomendaciones de seguridad en este capítulo y en todo el manual.

Para una conducción segura

- Precauciones de seguridad importantes.. 32
- Características de seguridad del vehículo.. 34
- Lista de comprobación de seguridad 35

Cinturones de seguridad

- Información acerca de los cinturones de seguridad..... 36
- Abrochamiento del cinturón de seguridad... 41
- Inspección de los cinturones de seguridad ...45
- Puntos de anclaje..... 46

Airbags

- Componentes del sistema de airbag 47
- Tipos de airbags..... 49

- Airbags frontales (SRS)..... 49
- Airbags laterales * 54
- Airbags de cortina * 56
- Indicadores del sistema de airbag 57
- Mantenimiento de los airbags..... 59

Seguridad para niños

- Protección de los niños a bordo 60
- Seguridad de los bebés y niños pequeños.. 64
- Seguridad de los niños mayores..... 78

Gases de escape y sus riesgos

- Monóxido de carbono 81

Etiquetas de seguridad

- Ubicaciones de las etiquetas 82

* No disponible en todos los modelos

En las siguientes páginas se explican las características de seguridad del vehículo y cómo utilizarlas correctamente. Las siguientes precauciones de seguridad son fundamentales.

Precauciones de seguridad importantes

■ **Abróchese siempre el cinturón de seguridad**

El cinturón de seguridad es la mejor protección en cualquier tipo de colisión. Los airbags están diseñados para complementar a los cinturones de seguridad, no para sustituirlos. Así que aunque el vehículo esté equipado con airbags, asegúrese de que tanto usted como los pasajeros siempre llevan abrochados los cinturones de seguridad correctamente.

■ **Sujete debidamente a todos los niños**

Los niños de 12 años o menos deben ir debidamente sujetos en uno de los asientos traseros, no en el asiento delantero. Los bebés y los niños pequeños deberán sujetarse con un sistema de sujeción para niños. Los niños mayores deberán utilizar un cojín elevador con un cinturón de seguridad de tres puntos hasta que puedan utilizar adecuadamente el cinturón sin un cojín elevador.

■ **Conozca los riesgos relacionados con los airbags**

Los airbags pueden salvar vidas, pero también pueden provocar lesiones graves o incluso mortales a los ocupantes del vehículo que se sienten demasiado cerca de los mismos, o que no vayan debidamente sujetos. Los bebés, los niños pequeños y los adultos de corta estatura son quienes corren mayor riesgo. Asegúrese de seguir todas las instrucciones y advertencias de este manual.

■ **No beba si va a conducir**

El alcohol y la conducción no combinan bien. Una sola bebida puede mermar su capacidad de respuesta ante condiciones cambiantes, y el tiempo de respuesta empeora con cada bebida adicional. Así que si bebe, no conduzca, y tampoco deje que lo hagan sus amigos.

☒ Precauciones de seguridad importantes

En algunos países se prohíbe al conductor el uso de teléfonos móviles durante la conducción a menos que se trate de dispositivos manos libres.

■ Preste la debida atención a la tarea de conducir de forma segura

Si habla por el móvil o realiza otras actividades que le impidan prestar la debida atención a la carretera, los demás vehículos y los peatones, podría ocurrir un accidente. Recuerde que cualquier situación puede cambiar con rapidez, y sólo usted puede decidir cuándo resulta seguro desviar en parte su atención de la conducción.

■ Controle la velocidad

El exceso de velocidad es una de las principales causas de accidentes con heridos y fallecidos. Por lo general, cuanto más alta sea velocidad, mayor es el riesgo, pero también pueden producirse lesiones graves a velocidades moderadas. No conduzca nunca a mayor velocidad de lo que resulte seguro según las circunstancias, independientemente de cuál sea el límite de velocidad correspondiente.

■ Mantenga el vehículo en buen estado

Un pinchazo o una avería mecánica pueden resultar extremadamente peligrosos. Para reducir la posibilidad de que se produzcan dichos problemas, compruebe con frecuencia el estado y la presión de los neumáticos, y realice con regularidad todo el mantenimiento programado.

Características de seguridad del vehículo

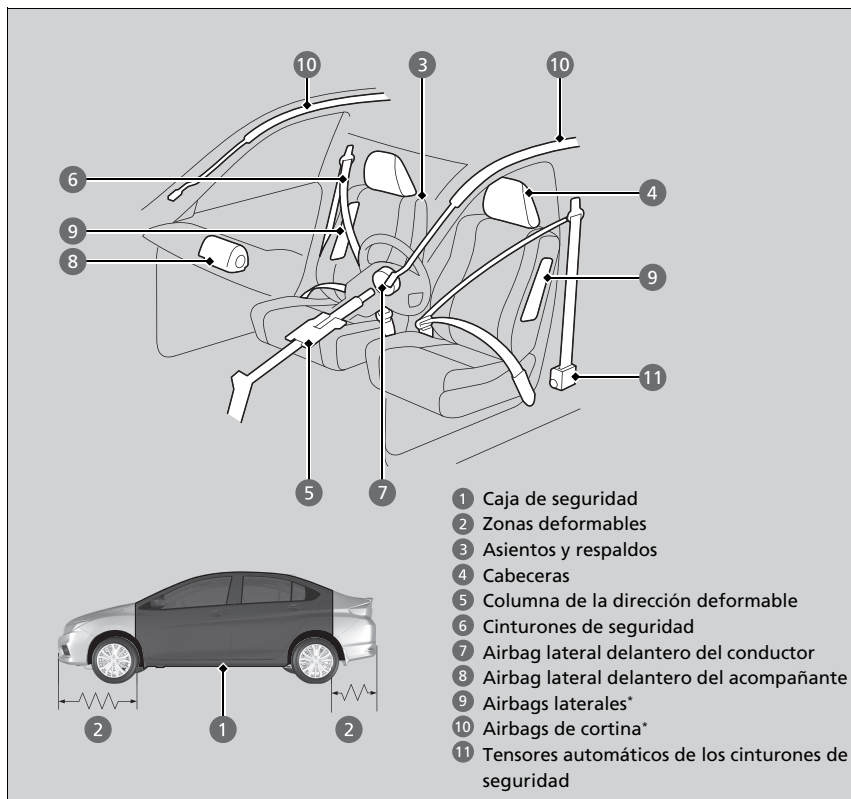

La siguiente lista de comprobación le ayudará a desempeñar un papel activo en su protección personal y la de sus pasajeros.

Características de seguridad del vehículo

El vehículo está equipado con numerosas características que funcionan conjuntamente para protegerle a usted y a sus pasajeros en caso de accidente.

Algunas de estas características no requieren que usted haga nada. Entre ellas está el resistente bastidor de acero que forma una caja de seguridad en torno al habitáculo, las zonas deformables delanteras y traseras, una columna de la dirección deformable y los tensores que tensan los cinturones de seguridad delanteros en caso de colisión lo suficientemente fuerte.

No obstante, usted y sus pasajeros no podrán aprovechar plenamente todas las ventajas de estas características a menos que se sienten en la posición correcta y lleven siempre abrochados los cinturones de seguridad. De hecho, algunas de las características de seguridad pueden contribuir a causar lesiones si no se utilizan correctamente.

Lista de comprobación de seguridad

Por su seguridad personal y la de sus pasajeros, acostúmbrese a comprobar estos elementos antes de ponerse en marcha.

- Ajuste su asiento a la posición adecuada para conducir. Asegúrese de que los asientos delanteros estén ajustados hacia atrás todo lo que sea posible sin que el conductor deje de mantener el control del vehículo. Sentarse demasiado cerca de un airbag frontal puede tener como consecuencia lesiones graves o incluso mortales en caso de accidente.
 - **Ajuste de los asientos** P. 158
- Ajuste las cabeceras a la posición adecuada. La eficacia de una cabecera es óptima cuando el centro del mismo está alineado con el centro de la cabeza. Las personas de estatura muy elevada deben ajustar la cabecera a la posición más alta posible.
 - **Ajuste de las cabeceras delanteras** P. 161
- Abróchese siempre el cinturón de seguridad, asegurándose de llevarlo bien colocado. Compruebe que los demás pasajeros también lo llevan bien colocado y abrochado.
 - **Abrochamiento del cinturón de seguridad** P. 41
- Proteja a los niños mediante el uso de cinturones de seguridad o un sistema de sujeción para niños adecuado a la edad, la estatura y el peso del niño.
 - **Seguridad para niños** P. 60

Lista de comprobación de seguridad

Si está encendido el indicador de puertas/maletero abiertos, significa que una de las puertas y/o el maletero no están bien cerrados. Cierre bien todas las puertas y el maletero y compruebe que se apaga el indicador.

- **Indicador de puertas/maletero abiertos**
P. 89



Información acerca de los cinturones de seguridad

Los cinturones de seguridad constituyen el dispositivo individual de seguridad más eficaz, ya que mantienen al pasajero conectado al vehículo de manera que se pueden aprovechar las numerosas características de seguridad incorporadas. También evitan que usted salga despedido contra el interior del vehículo, contra otros pasajeros o fuera del vehículo. Además, los cinturones de seguridad, si se utilizan correctamente, mantienen el cuerpo colocado correctamente en caso de accidente de manera que se pueda aprovechar al máximo la protección adicional que ofrecen los airbags.

Además, los cinturones de seguridad facilitan protección en casi cualquier tipo de accidente, incluidos los siguientes:

- impactos frontales
- impactos laterales
- impactos traseros
- vueltas de campana

Información acerca de los cinturones de seguridad

⚠️ ADVERTENCIA

Si el cinturón de seguridad no se utiliza correctamente, aumenta el riesgo de sufrir lesiones graves o incluso mortales en caso de accidente, aunque el vehículo cuente con airbags.

Asegúrese de que tanto usted mismo como sus pasajeros llevan el cinturón de seguridad abrochado y colocado correctamente.

ADVERTENCIA: Los cinturones de seguridad están diseñados para soportar la estructura ósea del cuerpo y se deben llevar bajos sobre la parte delantera de la pelvis o la pelvis, el tórax y los hombros, según proceda; se debe evitar llevar la sección de la cadera del cinturón sobre la zona abdominal.

ADVERTENCIA: Los cinturones de seguridad se deben ajustar lo más firmemente posible, aunque confortablemente, para que proporcionen la protección para la que se han diseñado. Un cinturón suelto reduce enormemente la protección que asegura a quien lo lleva.

ADVERTENCIA: No se deben utilizar los cinturones con las correas torcidas.

ADVERTENCIA: Cada conjunto de cinturón solo debe utilizarlo un ocupante; es peligroso colocar un cinturón alrededor de un niño que se lleva en el regazo.

■ Cinturones de seguridad de tres puntos

Los asientos (delanteros, traseros exteriores y central*) están equipados con cinturones de seguridad de tres puntos con retractores de bloqueo de emergencia. Durante la conducción normal el retractor permite que el ocupante del asiento se mueva libremente pero mantiene parte de la tensión en el cinturón. En una colisión o en un frenado brusco el retractor se bloquea para sujetar el cuerpo del pasajero.

Modelos con cinturones de seguridad con retractor bloqueable

Los cinturones de seguridad exteriores y central traseros también cuentan con un retractor de bloqueo para su uso con los sistemas de sujeción para niños.

☒ Instalación de un sistema de sujeción de niños con cinturón de seguridad de tres puntos P. 73

☒ Información acerca de los cinturones de seguridad

Los cinturones de seguridad no ofrecen una protección completa en cualquier tipo de accidente. No obstante, en la mayoría de los casos pueden reducir el riesgo de que se produzcan lesiones graves.

En la mayoría de países es obligatorio llevar puesto el cinturón de seguridad. Tómese el tiempo necesario para familiarizarse con los requisitos legales de los países en los que conduzca.

Si extiende el cinturón de seguridad demasiado rápido, se bloqueará en su sitio. Si ocurriera esto, retraiga el cinturón de seguridad ligeramente y, a continuación, extiéndalo lentamente.

Modelos con cinturón de seguridad de cadera

El asiento central trasero del vehículo está equipado con cinturón de seguridad de cadera. Este cinturón de seguridad no incluye retractor de bloqueo de emergencia.

* No disponible en todos los modelos

■ Uso correcto de los cinturones de seguridad

Siga estas instrucciones para utilizarlos correctamente:

- Todos los ocupantes deben sentarse con la espalda recta y bien apoyada en el respaldo, y permanecer en esa posición durante todo el viaje. Agacharse o inclinarse reduce la eficacia del cinturón y puede aumentar las posibilidades de que se produzcan lesiones graves en caso de accidente.
- No coloque la sección del hombro de un cinturón de seguridad de tres puntos debajo del brazo o detrás de la espalda. Si lo hace, se podrían producir lesiones extremadamente graves en caso de accidente.
- Dos personas no deben compartir un cinturón de seguridad. Si lo hacen, podrían sufrir lesiones extremadamente graves en caso de accidente.
- No coloque ningún accesorio en los cinturones de seguridad. Los dispositivos cuyo propósito es mejorar el confort de la sección del hombro de un cinturón de seguridad, o cambiar su posición, pueden reducir la capacidad de protección del cinturón y aumentar el riesgo de lesiones graves en caso de accidente.

► Información acerca de los cinturones de seguridad

Modelos con cinturones de seguridad con retractor bloqueable

Si uno de los ocupantes de los asientos traseros se mueve y, al hacerlo, extiende el cinturón de seguridad, el retractor de bloqueo podría activarse. Si esto sucede, libere el retractor soltando el cinturón de seguridad y deje que el cinturón se retraiga por completo. A continuación, vuelva a abrochar el cinturón.

Recordatorio del cinturón de seguridad



El sistema del cinturón de seguridad incluye un indicador en el tablero de instrumentos para recordar al conductor, al acompañante o a ambos que deben abrocharse los cinturones. Si el interruptor de encendido se gira a CONTACTO **II***¹ y algún cinturón de seguridad no está abrochado, sonará un aviso acústico y parpadeará el indicador correspondiente. Pasados unos segundos, el aviso acústico se detendrá y el indicador se encenderá y permanecerá iluminado hasta que se abroche el cinturón de seguridad.

El aviso acústico sonará periódicamente y el indicador parpadeará cuando el vehículo esté en movimiento hasta que se abroche el cinturón.

Recordatorio del cinturón de seguridad

Modelos con recordatorio de cinturón de seguridad del acompañante

El indicador se encenderá si uno de los ocupantes de los asientos delanteros no se abrocha el cinturón de seguridad unos segundos después de girar el interruptor de encendido a CONTACTO **II***¹.

Si el asiento del acompañante no está ocupado, el indicador no se encenderá y el bip no sonará.

Si el indicador se enciende o el aviso acústico suena sin que haya nadie sentado en el asiento del acompañante.

Compruebe si:

- No hay ningún objeto pesado en el asiento del acompañante.
- El cinturón de seguridad del conductor está abrochado.

Si el indicador no se enciende cuando el pasajero está sentado pero no abrochado, es posible que algo esté interfiriendo con el sensor de detección del ocupante.

Compruebe si:

- Hay un cojín sobre el asiento.
- El acompañante no está correctamente sentado.

Si no se da ninguna de estas condiciones, haga que revisen el vehículo en un concesionario.

*1: Los modelos con sistema de acceso sin llave tienen un botón **ENGINE START/STOP** en lugar de un interruptor de encendido.

■ Tensores automáticos de los cinturones de seguridad

Los asientos delanteros están equipados con tensores automáticos de los cinturones de seguridad, que aumentan la seguridad.

Los tensores tensan automáticamente los cinturones de seguridad delanteros si se produce una colisión frontal de moderada a fuerte, en ocasiones incluso si la colisión no es lo suficientemente fuerte como para que se inflen los airbags frontales.

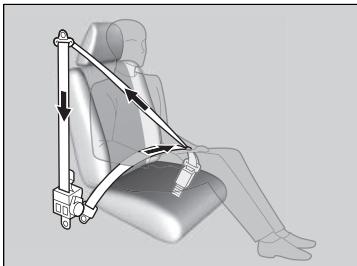

► Tensores automáticos de los cinturones de seguridad

Los tensores de los cinturones de seguridad solo pueden activarse una vez.

Si se activa un tensor, el indicador SRS se encenderá. Haga que el concesionario sustituya el tensor e inspeccione a fondo el sistema de los cinturones de seguridad; de lo contrario, puede que no ofrezca la protección necesaria en caso de sufrir otro accidente.

■ Modelos con airbags de cortina

Si se sufre un impacto lateral de moderado a fuerte, también se activa el tensor del lado correspondiente del vehículo.

Abrochamiento del cinturón de seguridad

Después de ajustar el asiento delantero a la posición adecuada y sentándose con la espalda recta y bien apoyada en el respaldo:

► **Ajuste de los asientos** P. 158

■ Cinturón de seguridad de tres puntos



1. Tire despacio del cinturón de seguridad hacia fuera.

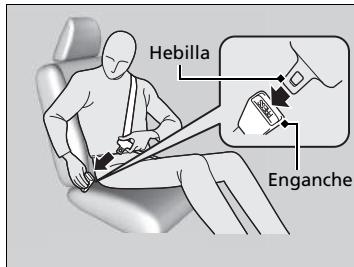

2. Introduzca la hebilla en el enganche y luego tire del cinturón para asegurarse de que ha quedado bien enganchado.

► Asegúrese de que el cinturón no esté retorcido ni atrapado en ningún punto.

► Abrochamiento del cinturón de seguridad

Nadie debe ocupar un asiento cuyo cinturón de seguridad no funcione o parezca no funcionar correctamente. Si se usa un cinturón de seguridad que no funciona correctamente, el ocupante del asiento podría no estar protegido si se produce un accidente. El cinturón afectado debe ser inspeccionado en un concesionario lo antes posible.

No introduzca nunca objetos extraños en el enganche o el mecanismo del retractor.



3. Coloque la sección de la cadera del cinturón de seguridad lo más baja posible sobre las caderas, y luego tire hacia arriba de la sección del hombro para que la sección de la cadera quede bien ajustada. De este modo los robustos huesos pélvicos recibirán la fuerza de un impacto, con lo que se reduce el riesgo de que se produzcan lesiones internas.
4. Si es necesario tire de nuevo hacia arriba del cinturón para tensarlo, y luego compruebe que el cinturón pasa a través del centro del tórax y sobre el hombro. De este modo la fuerza de un impacto se distribuye por los huesos más robustos de la parte superior del cuerpo.

► Abrochamiento del cinturón de seguridad

⚠ ADVERTENCIA

Si los cinturones de seguridad se colocan de forma incorrecta, se pueden producir lesiones graves o incluso mortales en caso de accidente.

Asegúrese de que todos los cinturones de seguridad estén colocados correctamente antes de ponerse en marcha.

Para soltar el cinturón, presione el botón **PRESS** rojo y, a continuación, guíe el cinturón con la mano hasta que se haya retraído por completo.

Al salir del vehículo asegúrese de que el cinturón se guarda adecuadamente para que no quede atrapado al cerrar la puerta.

Cinturón de cadera *

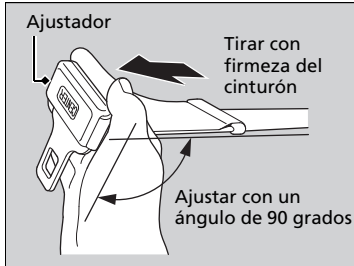

1. Sujetar la hebilla perpendicular al cinturón tensado. La longitud del cinturón es ajustable.

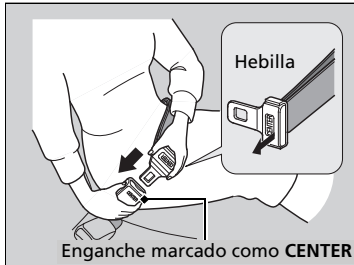

2. Introduzca la hebilla en el enganche.
 - Asegúrese de que el cinturón no esté retorcido ni atrapado en ningún punto.

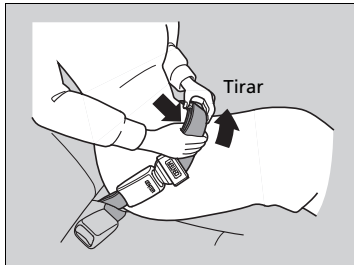

3. Coloque el cinturón lo más bajo posible sobre las caderas y luego tire hacia arriba del mismo para que quede bien ajustado. De este modo los robustos huesos pélvicos recibirán la fuerza de un impacto, con lo que se reduce el riesgo de que se produzcan lesiones internas.
4. Si es necesario, vuelva a tirar del cinturón para eliminar cualquier holgura.

* No disponible en todos los modelos

Consejos para mujeres embarazadas

Si está embarazada, la mejor forma de protegerse a sí misma y a su hijo cuando conduce el vehículo o viaja en él como pasajera es ponerse siempre el cinturón de seguridad y mantener la sección de la cadera del cinturón lo más baja posible sobre las caderas.

Coloque la sección del hombro a través del pecho, evitando el abdomen.



Coloque la sección de la cadera lo más baja posible sobre las caderas.

Consejos para mujeres embarazadas

Cada vez que vaya a una revisión médica, pregúntele al médico si le permite conducir.

Para reducir el riesgo de que usted o su hijo sufran lesiones debidas a la activación del airbag frontal:

- Si va a conducir, siéntese con la espalda recta y ajuste el asiento hacia atrás todo lo que sea posible sin dejar de mantener el control del vehículo.
- Si se sienta en el asiento del acompañante, ajuste el asiento hacia atrás todo lo que sea posible.

Inspección de los cinturones de seguridad

Compruebe el estado de los cinturones de seguridad con regularidad de la siguiente manera:

- Tire hacia fuera de cada cinturón hasta el tope y compruebe si está deshilachado o presenta cortes, quemaduras y desgaste.
- Compruebe que las hebillas y los enganches funcionan correctamente y que los cinturones se retraen sin problemas.
 - Si un cinturón no se retrae fácilmente, es posible que la limpieza corrija el problema. Utilice solamente jabón neutro y agua caliente. No utilice blanqueador ni solventes. Asegúrese de que el cinturón está completamente seco antes de dejar que se retraiga.

Si un cinturón no está en buen estado o no funciona correctamente, no ofrecerá la protección adecuada y deberá sustituirse lo antes posible.

Es posible que un cinturón que se llevaba puesto cuando tuvo lugar un accidente no ofrezca el mismo nivel de protección en caso de sufrir otro accidente. Los cinturones de seguridad deben ser inspeccionados en un concesionario después de cualquier colisión.

Inspección de los cinturones de seguridad

ADVERTENCIA

Si los cinturones de seguridad no se comprueban ni reciben mantenimiento es posible que no funcionen correctamente cuando se necesiten, lo que puede tener como consecuencia lesiones graves o incluso mortales.

Compruebe los cinturones de seguridad con regularidad, y si detecta algún problema asegúrese de que es rectificado lo antes posible.

ADVERTENCIA: El usuario no debe realizar modificaciones ni añadidos que impidan el funcionamiento de los dispositivos de ajuste del cinturón de seguridad para eliminar la holgura, ni tampoco impedir el ajuste del conjunto del cinturón de seguridad para eliminar la holgura.

ADVERTENCIA: Es esencial reemplazar todo el conjunto después de su desgaste debido a un impacto fuerte, aunque los daños en el conjunto no sean evidentes.

ADVERTENCIA: Se debe tener cuidado para evitar manchar las correas con pulimentos, aceites y productos químicos, en particular con el ácido de la batería. Se pueden limpiar de forma segura con un jabón suave y agua. Se deberá sustituir el cinturón de seguridad si la correa se deshilacha, se contamina o resulta dañada.

Puntos de anclaje



Al sustituir los cinturones de seguridad, utilice los puntos de anclaje que se muestran en las imágenes. El asiento delantero tiene un cinturón de seguridad de tres puntos.

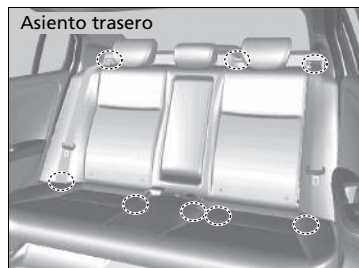

Modelos con cinturón de seguridad de tres puntos

El asiento trasero tiene tres cinturones de seguridad de tres puntos.

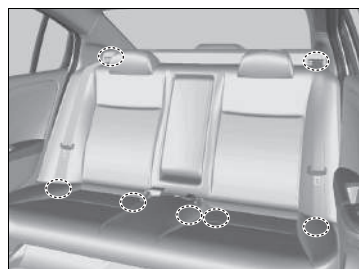

Modelos con cinturón de seguridad de cadera

Las posiciones exteriores del asiento trasero están equipadas con cinturones de seguridad de tres puntos. El asiento central tiene un cinturón de cadera.

Componentes del sistema de airbag

Los airbags frontales, laterales frontales* y de cortina* se despliegan en función de la dirección y la gravedad del impacto. El sistema de airbag consta de:

- Dos airbags frontales SRS (sistema de sujeción suplementario). El airbag del conductor está almacenado en el centro del volante, y el del acompañante en el salpicadero. Ambos muestran la marca **SRS AIRBAG**.

Modelos con airbags laterales

- Dos airbags laterales, uno para el conductor y otro para el acompañante. Los airbags están almacenados en los bordes exteriores de los respaldos de los asientos. Ambos muestran la marca **SIDE AIRBAG**.

Modelos con airbags de cortina

- Dos airbags de cortina, uno a cada lado del vehículo. Los airbags están almacenados en el techo, encima de las ventanillas. Los pilares delanteros y traseros muestran la marca **SIDE CURTAIN AIRBAG**.

- Una unidad de control electrónico que, cuando el vehículo está en marcha, supervisa y registra constantemente información de los sensores, los activadores de los airbags, los sensores de los cinturones de seguridad y los cinturones de seguridad del conductor y del acompañante. En caso de choque, esta información quedará grabada en la unidad.

- Tensores automáticos de los cinturones de seguridad delanteros.

- Sensores de impacto que pueden detectar un impacto frontal o lateral de moderado a fuerte.

- Un indicador en el tablero de instrumentos que alerta sobre un posible problema en el sistema de airbag o en los tensores de los cinturones de seguridad.

Modelos con sistema de desconexión del airbag frontal del acompañante

- Un testigo en el panel de instrumentos que advierte de que el airbag del pasajero delantero se ha desactivado.

* No disponible en todos los modelos

■ Observaciones importantes acerca de los airbags

Los airbags pueden resultar peligrosos. Para cumplir su función, los airbags deben inflarse con una enorme fuerza. Así, aunque los airbags ayudan a salvar vidas, pueden causar quemaduras, moratones y otras lesiones en principio leves, que en ocasiones pueden resultar mortales si los ocupantes no utilizan correctamente los cinturones de seguridad o no están bien sentados.

Lo que debe hacer: Utilice el cinturón de seguridad siempre correctamente, y siéntese con la espalda recta y tan alejado del volante como sea posible sin dejar de mantener el control del vehículo. El acompañante debe colocar su asiento tan alejado del salpicadero como sea posible.

Recuerde, que ningún sistema de seguridad puede evitar todas las lesiones o los fallecimientos que pueden llegar a producirse en un accidente grave, aunque se utilicen correctamente los cinturones de seguridad y se despliegan los airbags.

No coloque objetos duros o puntiagudos entre usted y un airbag delantero. Si se llevan objetos duros o puntiagudos en el regazo, o se conduce con una pipa u otro objeto puntiagudo en la boca, pueden producirse lesiones en caso de inflarse el airbag delantero.

No fije ni coloque objetos sobre las cubiertas de los airbags frontales. Los objetos depositados sobre las cubiertas marcadas con **SRS AIRBAG** pueden impedir el funcionamiento correcto de los airbags o salir despedidos en el interior del vehículo y herir a alguien si se inflan los airbags.

⌘ Observaciones importantes acerca de los airbags

No intente desactivar los airbags. Los airbags junto con los cinturones de seguridad ofrecen la mejor protección posible.

Al conducir, mantenga los brazos y las manos apartados de la trayectoria de despliegue del airbag frontal; para ello, sujete el volante con una mano a cada lado. No pase el brazo por encima de la tapa del airbag.

Tipos de airbags

El vehículo está equipado con tres tipos de airbags:

- **Airbags frontales:** Los airbags situados delante de los asientos del conductor y del acompañante.
- **Airbags laterales*:** Los airbags situados en los respaldos de los asientos del conductor y del acompañante.
- **Airbags de cortina*:** Airbags por encima de las ventanillas.

Cada uno de ellos se explica con más detalle en las páginas siguientes.

Airbags frontales (SRS)

Los airbags frontales SRS se inflan en caso de colisión frontal de moderada a fuerte para ayudar a proteger la cabeza y el tórax del conductor y/o el acompañante.

SRS (sistema de sujeción suplementario) significa que los airbags están diseñados para suplementar los cinturones de seguridad, no para sustituirlos. Los cinturones de seguridad son el principal sistema de sujeción de los ocupantes.

Ubicaciones

Los airbags frontales están ubicados en el centro del volante en el caso del conductor y en el salpicadero en el caso del acompañante. Ambos airbags muestran la marca **SRS AIRBAG**.

Tipos de airbags

Los airbags se pueden inflar siempre que el interruptor de encendido esté en CONTACTO ^{*1}.

Cuando un airbag se infla a causa de una colisión, se puede ver una pequeña cantidad de humo. Procede del proceso de combustión del material inflador y no es perjudicial. Las personas con problemas respiratorios pueden experimentar un cierto malestar temporal. Si esto sucede, salga del vehículo en cuanto resulte seguro hacerlo.

*1: Los modelos con sistema de acceso sin llave tienen un botón **ENGINE START/STOP** en lugar de un interruptor de encendido.

* No disponible en todos los modelos

Funcionamiento

Los airbags frontales están diseñados para inflarse cuando se produce una colisión frontal de moderada a fuerte. Si el vehículo desacelera repentinamente, los sensores envían información a la unidad de control, que envía las señales correspondientes para que se infle un airbag frontal o ambos.

Una colisión frontal o bien puede suceder de forma totalmente frontal o en ángulo entre dos vehículos, o bien puede consistir en el impacto del vehículo contra un objeto fijo, como una pared de cemento.

Funcionamiento de los airbags frontales

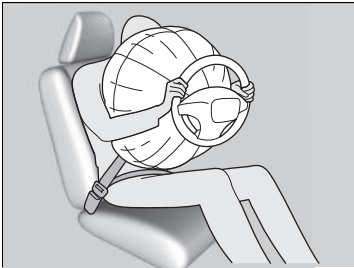

Mientras el cinturón de seguridad sujeta el torso, el airbag frontal ofrece protección suplementaria para la cabeza y el tórax.

Los airbags frontales se desinflan de inmediato para no dificultar la visibilidad del conductor ni su capacidad de manejar el volante o utilizar otros controles.

El tiempo total que tardan en inflarse y desinflarse es tan breve que la mayoría de los ocupantes no se dan cuenta de que los airbags se han desplegado hasta que los ven desinflados delante.

■ Situaciones en las que no se deberían desplegar los airbags

Colisiones frontales leves: Los airbags frontales están diseñados para complementar a los cinturones de seguridad y ayudar a salvar vidas, no para evitar las lesiones leves (incluso la fractura de algún hueso) que se pueden producir en una colisión frontal de carácter leve.

Impactos laterales: Los airbags frontales pueden ofrecer protección cuando se produce una desaceleración brusca que hace que el conductor o el acompañante se desplacen hacia la parte delantera del vehículo. Los airbags laterales* y los airbags de cortina* se han diseñado específicamente para ayudar a reducir la gravedad de las lesiones que se pueden producir en un impacto lateral de moderado a fuerte que hace que el conductor o el acompañante se desplace hacia un lateral del vehículo.

Impactos traseros: Los reposacabezas y los cinturones de seguridad son la mejor protección posible en un impacto trasero. Los airbags frontales no pueden ofrecer apenas protección en dicho caso y no están diseñados para desplegarse en colisiones de este tipo.

Vueltas de campana: Los cinturones de seguridad y los airbags de cortina lateral* protegen en un vuelco. Los airbags frontales no están diseñados para desplegarse en caso de una vuelta de campana, ya que la protección que pueden ofrecer en dicho caso es mínima.

■ Situaciones en las que se despliegan los airbags frontales a pesar de haberse producido daños leves o inapreciables

Dado que el sistema de airbag detecta una desaceleración brusca, un fuerte impacto en el bastidor o la suspensión del vehículo podrían provocar el despliegue de uno o varios airbags. Por ejemplo, esto podría suceder al impactar contra el bordillo de la acera, el borde de un agujero u otro objeto fijo a baja altura, lo que causa una desaceleración brusca en el chasis del vehículo. Como el impacto se produce debajo del vehículo, los daños pueden no ser aparentes.

■ Situaciones en las que es posible que no se desplieguen los airbags delanteros aunque los daños exteriores parezcan graves

Dado que las partes deformables de la carrocería absorben la energía de colisión en un impacto, el alcance de los daños visibles puede no ser siempre indicativo del funcionamiento correcto de los airbags. De hecho, algunas colisiones pueden provocar daños graves pero no el despliegue de los airbags, debido a que o bien no resultan necesarios o bien no proporcionarían protección aunque se desplegaran.

* No disponible en todos los modelos

Sistema de airbag frontal del acompañante desconectado*

Si es inevitable instalar un sistema de sujeción para niños orientado hacia atrás en el asiento del acompañante, se debe desactivar manualmente el sistema de airbag de acompañante con la llave de contacto o con la llave integrada.

Interruptor ON/OFF de airbag de acompañante



Cuando el interruptor **ON/OFF** del airbag frontal del acompañante está en:

OFF: El airbag frontal del acompañante está desactivado. El airbag frontal del acompañante no se infla en un choque frontal en el que sí se infla el airbag frontal del conductor.

El indicador del airbag frontal del acompañante desactivado permanece encendido como recordatorio.

ON: El airbag frontal del acompañante está activado. El airbag de acompañante se enciende y se mantiene encendido durante unos 60 segundos.

Para desactivar el sistema del airbag frontal del acompañante



1. Aplique el freno de estacionamiento y gire el interruptor de encendido a BLOQUEO **0***1. Retire la llave.
2. Abra la puerta del acompañante.
3. Introduzca la llave de contacto o la llave integrada en el interruptor **ON/OFF** del airbag del acompañante.
 - El interruptor está situado en el panel lateral del tablero de instrumentos en el lado del acompañante.
4. Gire la llave a **OFF** y retírela del interruptor.

*1: Los modelos con sistema de acceso sin llave tienen un botón **ENGINE START/STOP** en lugar de un interruptor de encendido.

* No disponible en todos los modelos

► Sistema de airbag frontal del acompañante desconectado*

⚠ ADVERTENCIA

El sistema del airbag frontal del acompañante debe desactivarse si es inevitable colocar un sistema de sujeción para niños orientado hacia atrás en el asiento del acompañante.

Si se infla el airbag del acompañante, puede golpear el sistema de sujeción para niños orientado hacia atrás con fuerza suficiente para provocar lesiones muy graves o mortales en el bebé.

⚠ ADVERTENCIA

Asegúrese de conectar el sistema del airbag frontal del acompañante cuando no se utilice un sistema de sujeción para niños orientado hacia atrás en el asiento del acompañante.

Si se deja el sistema de airbag frontal del acompañante desactivado pueden producirse lesiones graves o mortales en una colisión.

■ Indicador de airbag de acompañante desconectado

Cuando el sistema del airbag del pasajero delantero está activado, el testigo se apaga al cabo de unos segundos tras girar el interruptor de encendido a la posición de CONTACTO ^{*1}.

Cuando se desactiva el sistema del airbag frontal del acompañante, el indicador permanece encendido, o se apaga unos instantes y se vuelve a encender.

■ Etiqueta del sistema de airbag frontal del acompañante desconectado

La etiqueta está situada en el panel lateral del tablero de instrumentos en el lado del acompañante.

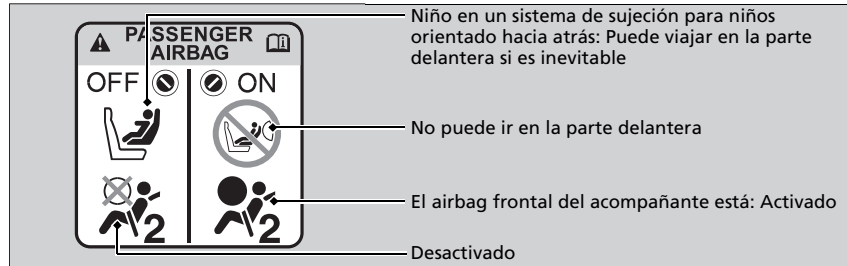

⊗ Sistema de airbag frontal del acompañante desconectado*

AVISO

- Utilice la llave de contacto del vehículo o la llave integrada para girar el interruptor **ON/OFF** del airbag del acompañante. Si utiliza una llave distinta, el interruptor puede resultar dañado, o es posible que el sistema de airbag frontal del acompañante no funcione correctamente.
- No cierre la puerta ni fuerce la llave de contacto ni la llave integrada mientras está introducida en el interruptor **ON/OFF** del airbag del acompañante. Pueden producirse daños en el interruptor o la llave.

Se recomienda encarecidamente no instalar un sistema de sujeción para niños orientado hacia atrás en el asiento del acompañante.

⊗ Protección de bebés P. 64

Es responsabilidad del usuario cambiar la configuración del sistema de airbag de acompañante a la posición **OFF** si se coloca un sistema de sujeción para niños orientado hacia atrás en el asiento del acompañante.

Cuando no se utilice un sistema de sujeción para niños orientado hacia atrás en el asiento del acompañante, vuelva a activar el sistema.

*1: Los modelos con sistema de acceso sin llave tienen un botón **ENGINE START/STOP** en lugar de un interruptor de encendido.

* No disponible en todos los modelos

Airbags laterales*

Los airbags laterales ayudan a proteger la parte superior del torso del conductor o del acompañante si se produce un impacto lateral de moderado a fuerte.

Ubicaciones

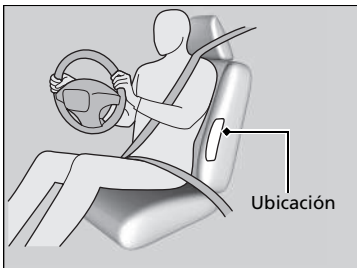

Los airbags laterales se alojan en el borde exterior de los respaldos de los asientos del conductor y del acompañante.

Ambos muestran la marca **SIDE AIRBAG**.

⚠ Airbags laterales*

No deje que el acompañante se recline lateralmente con la cabeza en la trayectoria de despliegue del airbag lateral. Si se infla el airbag lateral puede golpear con mucha fuerza y lesionar gravemente al acompañante.

No coloque accesorios en los airbags o cerca de los mismos. Pueden afectar al funcionamiento normal de los airbags, o herir a uno de los ocupantes si se infla un airbag.

Funcionamiento

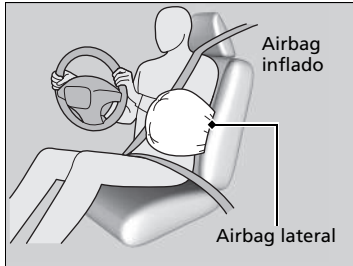

Cuando los sensores detectan un impacto lateral de moderado a fuerte, la unidad de control envía una señal al airbag lateral del lado que ha sufrido el impacto para que se infle de inmediato.

⊗ Airbags laterales*

No cubra ni sustituya las tapas de los respaldos delanteros sin consultar a un concesionario.

Si se sustituyen o cubren inadecuadamente las tapas de los asientos delanteros puede impedirse el despliegue correcto de los airbags laterales durante un impacto lateral.

■ Situaciones en las que se despliega un airbag lateral a pesar de haberse producido daños leves o inapreciables

Dado que el sistema de airbag detecta una aceleración brusca, un fuerte impacto en un lateral del bastidor del vehículo podría provocar el despliegue de un airbag lateral. En dichos casos los daños pueden ser muy leves o inexistentes, pero los sensores de impacto lateral detectan un impacto lo suficientemente fuerte como para que se despliegue el airbag.

■ Situaciones en las que es posible que no se despliegue un airbag lateral aunque los daños visibles parezcan graves

Es posible que no se despliegue un airbag lateral en un impacto que provoque daños aparentemente graves. Esto puede ocurrir si el punto donde se produce el impacto está situado hacia el extremo delantero o trasero del vehículo, o si las piezas deformables de la carrocería absorben la mayor parte de la energía de colisión. En cualquier caso, el airbag lateral no se habría necesitado ni habría ofrecido protección aunque se hubiera desplegado.

* No disponible en todos los modelos

Airbags de cortina*

Los airbags de cortina ayudan a proteger las cabezas del conductor y de los pasajeros sentados en los asientos exteriores en un impacto lateral de moderado a fuerte.

■ Ubicaciones

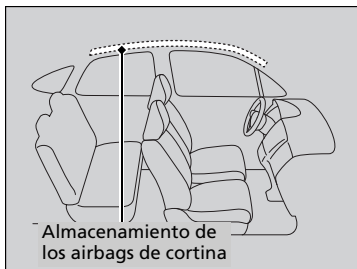

Los airbags de cortina están ubicados en el techo, por encima de las ventanillas a ambos lados del vehículo.

■ Funcionamiento



El airbag de cortina está diseñado para desplegarse en un impacto lateral de moderado a fuerte.

■ Situaciones en las que se despliegan los airbags de cortina en una colisión frontal

En una colisión frontal en ángulo de moderada a fuerte pueden inflarse un airbag de cortina o ambos.

✎ Airbags de cortina*

La eficacia de los airbags de cortina es óptima si el ocupante del asiento utiliza correctamente el cinturón de seguridad y está sentado con la espalda recta y bien apoyada en el respaldo.

No fije ningún objeto a las ventanillas ni a los pilares del techo, puesto que pueden impedir el funcionamiento correcto de los airbags de cortina.

Indicadores del sistema de airbag

Si se produce un problema en el sistema de airbag, se encenderá el indicador del SRS y aparecerá un mensaje en la pantalla multi-información*.

Indicador del SRS (sistema de sujeción suplementario)



■ Cuando el interruptor de encendido se gira a CONTACTO II*1

El indicador se enciende durante unos segundos y a continuación se apaga. Esto confirma que el sistema funciona correctamente.

Si el indicador se enciende en cualquier otro momento, o no se llega a encender, el sistema debe ser inspeccionado en un concesionario lo antes posible. En caso contrario, es posible que los airbags y los sensores de los cinturones de seguridad no funcionen correctamente cuando se necesiten.

☒ Indicador del SRS (sistema de sujeción suplementario)

⚠ ADVERTENCIA

Si se hace caso omiso del indicador del SRS pueden producirse lesiones graves o incluso mortales en caso de que el sistema de airbag o los sensores no funcionen correctamente.

Si el indicador del SRS alerta sobre un posible problema, el vehículo debe ser inspeccionado en un concesionario lo antes posible.

⚠ ADVERTENCIA

Si se enciende el indicador del SRS, retire inmediatamente del asiento del acompañante el sistema de sujeción para niños orientado hacia atrás. Aunque se haya desactivado el airbag del acompañante, no ignore el indicador del SRS.

Es posible que el sistema SRS tenga alguna anomalía que provoque la activación del airbag del acompañante y cause lesiones graves o mortales.

*1: Los modelos con sistema de acceso sin llave tienen un botón **ENGINE START/STOP** en lugar de un interruptor de encendido.

* No disponible en todos los modelos

CONTINUA

■ Indicador de desactivación del airbag frontal de acompañante *

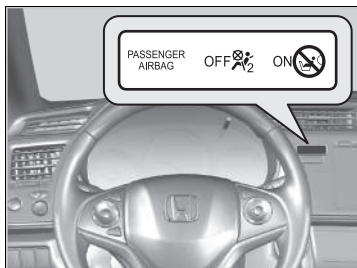

■ Cuando se enciende el indicador de airbag de acompañante desactivado

El indicador permanece encendido mientras el sistema de airbag frontal del acompañante esté desactivado.

Cuando no se utilice un sistema de sujeción para niños orientado hacia atrás en el asiento del acompañante, vuelva a activar manualmente el sistema. El indicador debería apagarse.

Mantenimiento de los airbags

No necesitará ni deberá realizar mantenimiento alguno ni sustituir cualquiera de los componentes del sistema de airbag por sus propios medios. No obstante, el vehículo debe ser inspeccionado en un concesionario si se produce una de estas situaciones:

■ Cuando los airbags se han desplegado

Si se ha inflado un airbag, se deben sustituir la unidad de control y las demás piezas relacionadas. Asimismo, una vez que se haya activado el tensor automático de un cinturón de seguridad, deberá sustituirse.

■ Cuando el vehículo ha sufrido una colisión de moderada a fuerte

Aun cuando no se hayan inflado los airbags, debe inspeccionarse lo siguiente en su concesionario: los sensores de los cinturones de seguridad delanteros y todos los cinturones que estaban abrochados en el momento de producirse el accidente.

✘ Mantenimiento de los airbags

Está prohibido desmontar los componentes de los airbags del vehículo.

En caso de anomalía o avería, o después de la activación del despliegue del airbag/tensor de cinturón de seguridad, acuda a personal calificado para su manipulación.

No se recomienda el uso de componentes recuperados del sistema de airbag, incluido el airbag, los sensores, los sensores y la unidad de control.

Protección de los niños a bordo

Cada año muchos niños resultan heridos o mueren en accidentes de tráfico porque viajaban sin sujetar o sujetos de forma incorrecta. De hecho, los accidentes de tráfico son la primera causa de muerte de niños de 12 años o menos.

Para reducir el número de muertes y lesiones de niños, los bebés y los niños deben ir adecuadamente sujetos cuando van en un vehículo.

Protección de los niños a bordo

⚠ ADVERTENCIA

Los niños que viajen sin sujetar o sujetos de forma incorrecta pueden resultar heridos de gravedad o muertos en un accidente.

Si un niño es demasiado pequeño para utilizar el cinturón de seguridad, se debe sujetar debidamente mediante un sistema de sujeción para niños homologado. Los niños mayores se deben sujetar debidamente con un cinturón de seguridad, utilizando un cojín elevador si es necesario.

En muchos países, la ley exige que todos los niños de 12 o menos años, y aquellos cuya altura sea inferior a 150 cm, vayan adecuadamente sujetos en un asiento trasero.

En muchos países es obligatorio utilizar un sistema de sujeción para niños homologado oficialmente y adecuado para transportar a un niño en cualquier asiento de pasajero. Consulte la legislación de su país.

Modelos de Malasia y Latinoamérica

Los sistemas de retención infantil deben cumplir el reglamento n.º 44 de la Comisión Económica Europea para las Naciones Unidas o la normativa de los países en cuestión.

➤ Selección de un sistema de sujeción de niños P. 67

Excepto modelos de Malasia y Latinoamérica

Se recomienda que los sistemas de retención infantil cumplan el reglamento n.º 44 de la Comisión Económica Europea para las Naciones Unidas o la normativa de los países en cuestión.

Los niños deben sentarse en un asiento trasero debidamente sujetos. La razón es la siguiente:

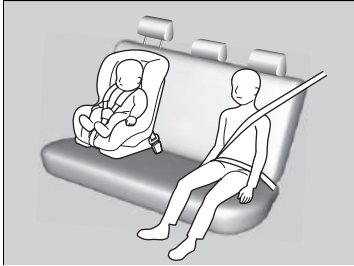

- Si hay un niño sentado en el asiento delantero y se infla el airbag frontal o el lateral*, el niño puede resultar herido o muerto.
- Un niño sentado en el asiento delantero puede además distraer al conductor, afectando a su capacidad de controlar el vehículo.
- Las estadísticas indican que los niños de cualquier edad y tamaño viajan más seguros cuando van sentados en un asiento trasero debidamente sujetos.

►► Protección de los niños a bordo

Modelos con retractor bloqueable

⚠ ADVERTENCIA

Si se permite que un niño juegue con un cinturón de seguridad o se lo enrolle al cuello, puede resultar herido de gravedad o muerto.

Explique a los niños que no deben jugar con los cinturones de seguridad, y asegúrese de que los cinturones sin usar que estén al alcance de un niño estén enganchados, totalmente retraídos y bloqueados.

Como recordatorio de los riesgos que presenta el airbag frontal en relación con la seguridad infantil, el vehículo cuenta con una etiqueta de advertencia en la visera del acompañante.

También hay una etiqueta de advertencia* en la jamba de la puerta del acompañante.

Lea y siga las instrucciones de estas etiquetas.

► **Etiquetas de seguridad** P. 82

* No disponible en todos los modelos

- Cualquier niño que sea demasiado pequeño para llevar un cinturón de seguridad, se deberá sujetar adecuadamente en un sistema de sujeción infantil aprobado y que esté adecuadamente sujeto al vehículo utilizando el cinturón de seguridad o el sistema de anclaje de sujeción infantil.
- No lleve nunca a un niño en su regazo, ya que es imposible protegerles en caso de colisión.
- No se ponga nunca el cinturón de seguridad sobre usted y el niño. En un accidente el cinturón presionaría mucho al niño y le causaría heridas graves o incluso mortales.
- Dos niños no deben compartir un cinturón. Ambos podrían resultar heridos de extrema gravedad en caso de accidente.

► Protección de los niños a bordo

Visera del acompañante

⚠ ADVERTENCIA



No utilice NUNCA un sistema de sujeción para niños orientado hacia atrás en un asiento protegido por un AIRBAG FRONTAL ACTIVO. Pueden producirse LESIONES GRAVES o MORTALES en el niño.

Modelos de Taiwán



- Impida que los niños accionen las puertas, las ventanillas o los dispositivos de ajuste de los asientos.
- No deje a los niños solos en el vehículo, especialmente si el tiempo es caluroso, ya que el habitáculo se puede calentar tanto que podrían morir. Además, podrían activar algún control del vehículo, haciendo que se desplace inesperadamente.

☒ Protección de los niños a bordo

ADVERTENCIA: Utilice el botón de bloqueo de los elevalunas eléctricos para impedir que los niños abran las ventanillas. Utilice esta función para impedir que los niños jueguen con las ventanillas, lo cual puede exponerles a peligros o distraer al conductor.

☒ **Apertura y cierre de los elevalunas eléctricos** P. 135

ADVERTENCIA: Llévase siempre la llave de contacto al abandonar el vehículo (con otros ocupantes dentro).

Modelos con retractor bloqueable

Para desactivar un retractor de bloqueo, libere el enganche y deje que el cinturón de seguridad se enrolle del todo.

Seguridad de los bebés y niños pequeños

Protección de bebés

Un bebé debe ir siempre debidamente sujeto en un sistema de sujeción para niños reclinable orientado hacia atrás hasta que el bebé alcance el límite de estatura o peso establecido por el fabricante del sistema de sujeción y tenga por lo menos un año de edad.

■ Colocación de un sistema de sujeción para niños orientado hacia atrás

El sistema de sujeción para niños debe colocarse y fijarse en uno de los asientos traseros.

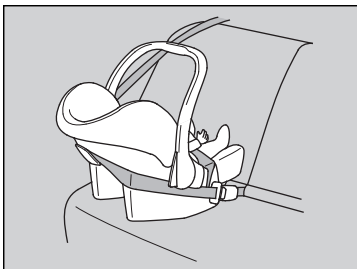

►► Protección de bebés

⚠ ADVERTENCIA

Si se coloca en el asiento delantero un sistema de sujeción para niños orientado hacia atrás, podrían producirse lesiones graves o incluso mortales en caso de inflarse el airbag frontal del acompañante.

Coloque siempre en uno de los asientos traseros, no en el asiento delantero, los sistemas de sujeción para niños orientados hacia atrás.

Según exige el reglamento n.º 94 de la Comisión Económica Europea para las Naciones Unidas:

⚠ ADVERTENCIA



No utilice NUNCA un sistema de sujeción para niños orientado hacia atrás en un asiento protegido por un AIRBAG FRONTAL ACTIVO. Pueden producirse LESIONES GRAVES o MORTALES en el niño.

Si se monta correctamente, el sistema de sujeción para niños orientado hacia atrás puede impedir que el conductor o el acompañante desplacen su asiento completamente hacia atrás o que bloqueen el respaldo de su asiento en la posición deseada.

☒ Protección de bebés

Si se infla el airbag frontal del acompañante, puede impactar con mucha fuerza en el sistema de sujeción para niños orientado hacia atrás, pudiendo desplazar o golpear el sistema y lesionar gravemente al niño.

Los sistemas de sujeción para niños orientados hacia atrás nunca deben colocarse orientados hacia delante.

Consulte siempre las instrucciones del fabricante del sistema de sujeción para niños antes de montarlo.

Si es absolutamente inevitable instalar un sistema de sujeción para niños orientado hacia atrás en el asiento del acompañante, desactive manualmente el sistema de airbag de acompañante.

☒ **Sistema de airbag frontal del acompañante desconectado** * P. 52

* No disponible en todos los modelos

■ Protección de niños de menor tamaño

Si un niño tiene por lo menos un año de edad y cumple los requisitos de peso según las indicaciones del fabricante del sistema de sujeción para niños, el niño debe sujetarse debidamente en un sistema de sujeción para niños orientado hacia delante que esté bien fijado.



■ Colocación de un sistema de sujeción para niños orientado hacia delante

Recomendamos encarecidamente colocar en los asientos traseros los sistemas de sujeción para niños orientados hacia delante.

La colocación de un sistema de sujeción para niños orientado hacia delante en el asiento delantero puede ser peligrosa. Los asientos traseros son los lugares más seguros para los niños.

►► Protección de niños de menor tamaño

▲ ADVERTENCIA

Si se coloca en el asiento delantero un sistema de sujeción para niños orientado hacia delante, podrían producirse lesiones graves o incluso mortales en caso de inflarse el airbag frontal.

Si necesita colocar en el asiento delantero un sistema de sujeción para niños orientado hacia delante, desplace el asiento hacia atrás todo lo que sea posible y sujete al niño correctamente.

Familiarícese con las leyes y normas relativas al uso de sistemas de sujeción para niños en vigor en la zona donde utiliza el vehículo, y siga las instrucciones del fabricante del sistema que emplea.

Numerosos expertos recomiendan el uso de un sistema de retención infantil orientado hacia atrás para niños de hasta dos años, siempre que el peso y la estatura del niño sean adecuados para un sistema de retención infantil orientado hacia atrás.

Selección de un sistema de sujeción de niños

Algunos sistemas de retención infantil son compatibles con anclaje inferior*. Algunos disponen de un conector de tipo rígido, mientras que otros tienen uno de tipo flexible. La facilidad de uso de ambos es similar. Algunos sistemas actuales y anteriores de sujeción para niños sólo se pueden instalar utilizando el cinturón de seguridad. Sea cual sea el tipo que elija, siga las instrucciones de uso y mantenimiento del fabricante del sistema de sujeción infantil, incluidas las fechas de caducidad recomendadas, así como las instrucciones de este manual. Una instalación adecuada es esencial para maximizar la seguridad del niño.

Es posible que el tipo flexible no esté disponible en su país.

En las posiciones de asiento y en los vehículos no equipados con anclajes inferiores, se puede instalar un sistema de sujeción infantil utilizando el cinturón de seguridad y una sujeción superior* para mayor seguridad. Esto se debe a que todos los sistemas de sujeción infantil deben ir sujetos con el cinturón de seguridad cuando no se utiliza el sistema de anclaje inferior*. Además, es posible que el fabricante del sistema de sujeción infantil aconseje utilizar un cinturón de seguridad para fijar un sistema de sujeción ISO FIX* una vez que el niño alcance un peso determinado. Lea el manual del propietario del sistema de sujeción para niños para obtener las instrucciones de instalación correctas.

Consideración importante al seleccionar un sistema de sujeción para niños

Asegúrese de que el sistema de sujeción para niños cumple los tres requisitos siguientes:

- El sistema de sujeción para niños es del tipo y tamaño correctos para el niño.
- El sistema de sujeción para niños es del tipo correcto para el asiento del vehículo.
- El sistema de retención infantil cumple las normativas de seguridad. Se recomienda un sistema de retención infantil que cumpla el reglamento n.º 44 de la Comisión Económica Europea para las Naciones Unidas o la normativa de los países en cuestión. Busque en la caja la marca de homologación del sistema y la declaración de cumplimiento del fabricante.

Selección de un sistema de sujeción de niños

La instalación de un sistema de sujeción de niños compatible con anclaje inferior* es sencilla.

Los sistemas de sujeción de niños compatibles con anclaje inferior* se han concebido para simplificar el proceso de instalación y reducir la probabilidad de lesiones producidas por una instalación incorrecta.

Se recomienda un sistema de sujeción para niños orientado hacia atrás o hacia delante ISOFIX genuino Honda para bebés o niños pequeños respectivamente. Pregunte en su concesionario.

* No disponible en todos los modelos

Información de adaptabilidad del sistema de sujeción para niños en varias posiciones del asiento

Modelos de Malasia

Hay disponibles varios tipos de sistemas de sujeción para niños. No todos los tipos son adecuados para su vehículo. Consulte la siguiente tabla para seleccionar la categoría de sistema de sujeción para niños que se puede utilizar en cada una de las posiciones de los asientos.

Grupo de peso		Posición de asiento		
		Acompañante	Pasajero trasero	
			Lados izquierdo/derecho	Centro
grupo 0	Hasta 10 kg	X	U	U
grupo 0+	Hasta 13 kg	X	U o IL (Honda BABY SAFE ISOFIX)	U
grupo I	9 a 18 kg	UF*1, *2	U o IUF (clase de tamaño A, B1, B)	U
grupo II	15 a 25 kg	UF*1, *2	U	U
grupo III	22 a 36 kg	UF*1, *2	U	U

IL: Adecuado para los sistemas de sujeción para niños ISOFIX concretos indicados en esta lista.

IUF: Adecuado para sistemas de sujeción para niños ISOFIX orientados hacia delante de tipo universal y homologados para su uso en este grupo de peso.

U: Adecuado para sistemas de sujeción de tipo universal homologados para su uso en este grupo de peso.

UF: Adecuado para sistemas de sujeción para niños orientados hacia delante de tipo universal y homologados para su uso en este grupo de peso.

X: Posición de asiento no adecuada para niños en este grupo de peso.

*1: Ángulo del respaldo en posición vertical (posición de bloqueo más hacia delante).

*2: Mover el asiento delantero hasta su posición de deslizamiento más hacia atrás.

Se especifica una clase de tamaño para algunos sistemas de sujeción para niños. Asegúrese de comprobar la clase de tamaño según indican las instrucciones del fabricante, el embalaje y las etiquetas de la sujeción para niños.

En particular, las sujeciones para niños que figuran en la tabla son piezas originales Honda. Están disponibles en su concesionario.

Para una instalación correcta, consulte el manual de instrucciones del sistema de sujeción para niños.

Modelos de Latinoamérica

Hay disponibles varios tipos de sistemas de sujeción para niños. No todos los tipos son adecuados para su vehículo. Consulte la siguiente tabla para seleccionar la categoría de sistema de sujeción para niños que se puede utilizar en cada una de las posiciones de los asientos.

Grupo de edades	Posición del asiento en el vehículo			
	Asiento delantero		Asiento exterior trasero	Asiento central trasero
	Posición del interruptor ON/OFF del airbag frontal del acompañante			
	OFF	ON		
Hasta 2 años (~13 kg)	Baby-Safe Plus Original Honda*1, *5 o Universal*2, *5	No lo utilice en el asiento delantero.	IL*3 (Baby-Safe Plus Original Honda*1) o Universal*2	Baby-Safe Plus Original Honda*1 o Universal*2
Mayor de 9 meses hasta 4 años (desde 9 a 18 kg)	Duo Plus Original Honda*1, *5 o Universal*2, *5, *6	Duo Plus Original Honda*1, *5 o Sistema orientado hacia delante Universal*2, *5, *6	Duo Plus Original Honda*1 o IUF*4 o Universal*2	Duo Plus Original Honda*1 o Universal*2
Mayor de 4 años hasta 12 años (desde 15 a 36 kg)	Universal*2, *5, *6	Sistema orientado hacia delante Universal*2, *5, *6	Universal*2	Universal*2

Descripción

- *1: Disponible en algunos mercados
- *2: Universal El sistema es adecuado y está homologado para su uso para niños de las respectivas edades. Se puede utilizar en el asiento delantero o trasero si se instala de acuerdo con las instrucciones de fabricación, siguiendo la normativa de seguridad de tráfico.
NOTA: Al asegurar el sistema de sujeción para niños con el cinturón de seguridad, utilice solo el cinturón de seguridad equipado en el vehículo.
- *3: IL Adecuado para sistemas de sujeción para niños ISO FIX específicos (CRS) que se indican en esta tabla.
- *4: IUF Adecuado para sistemas de sujeción para niños ISO FIX orientados hacia delante de tipo universal homologados para su uso en este grupo de edad.
- *5: Retrase al máximo el asiento delantero y ajuste el ángulo del respaldo del asiento delantero a su posición más vertical.
- *6: Si no puede fijar el sistema de sujeción de niños de forma estable, ajuste el ángulo del respaldo del asiento para que quede paralelo a la parte posterior del sistema de sujeción de niños, pero manteniéndolo hacia delante del anclaje de ajuste del hombro.

Instalación de un sistema de sujeción de niños compatible con anclaje inferior*

Se puede instalar un sistema de sujeción para niños compatible con anclaje inferior en cualquiera de los dos asientos exteriores traseros. Un sistema de sujeción para niños se fija a los anclajes inferiores con el tipo de conectores rígido o flexible.

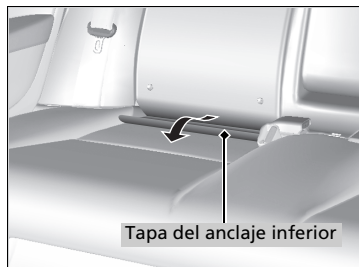

Modelos con tapa del anclaje inferior

1. Abra la tapa del anclaje inferior.

Todos los modelos

2. Localice los anclajes inferiores debajo de las marcas.

► Instalación de un sistema de sujeción de niños compatible con anclaje inferior*

Algunos sistemas de sujeción para niños disponen de copas de guía opcionales, que impiden posibles daños en la superficie del asiento. Siga las instrucciones del fabricante cuando utilice las copas de guía, y fíjelas a los anclajes inferiores como se muestra en la imagen.

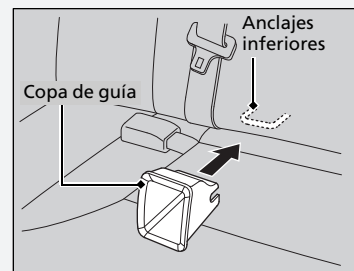

Modelos con tapa del anclaje inferior

Cuando no use los anclajes inferiores, guarde las tapas de anclaje inferior entre el cojín del asiento trasero y el respaldo.

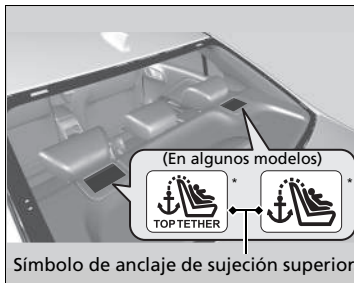
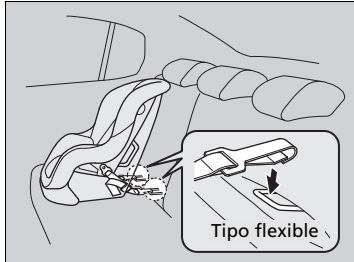
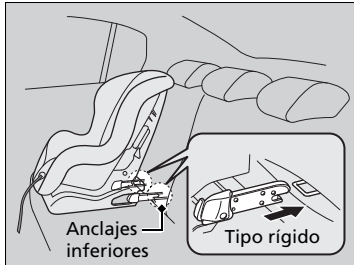

3. Coloque el sistema de sujeción para niños en el asiento del vehículo y después fíjelo a los anclajes inferiores según las instrucciones del sistema de sujeción para niños.

► Cuando instale el sistema de sujeción para niños, asegúrese de que los anclajes inferiores no están obstruidos por el cinturón de seguridad o cualquier otro objeto.

4. Abra la tapa del punto de anclaje de la correa detrás de la cabecera o almohada.

☒ Instalación de un sistema de sujeción de niños compatible con anclaje inferior*

Para la seguridad del niño, cuando use un sistema de retención infantil mediante el sistema de anclaje inferior, asegúrese de que el sistema de retención infantil esté debidamente sujeto al vehículo. Un sistema de sujeción infantil que no esté debidamente sujeto no protegerá adecuadamente al niño en caso de accidente y puede causar lesiones al niño y a otros ocupantes del vehículo.

Es posible que el tipo flexible no esté disponible en su país.

ADVERTENCIA: No utilice nunca un gancho que no incluya un símbolo de anclaje de sujeción superior al fijar un sistema de sujeción para niños.

* No disponible en todos los modelos

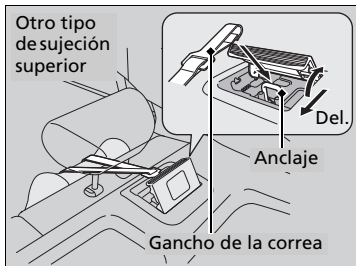
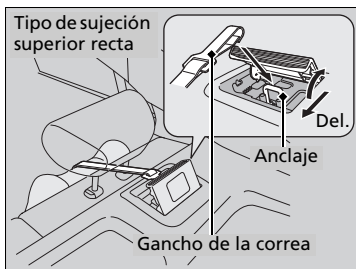

Modelos con reposacabezas ajustable

5. Suba la cabecera a su posición más alta, dirija la correa de sujeción a través de las patas de las cabeceras y sujete el gancho de la correa de sujeción en el anclaje. Asegúrese de que la correa no esté retorcida.

Instalación de un sistema de sujeción de niños con cinturón de seguridad de tres puntos



1. Coloque el sistema de sujeción para niños en el asiento del vehículo.
2. Pase el cinturón de seguridad por el sistema de sujeción para niños siguiendo las instrucciones del fabricante del sistema e introduzca la hebilla en el enganche.
 - Introduzca completamente la hebilla hasta que se escuche un clic.

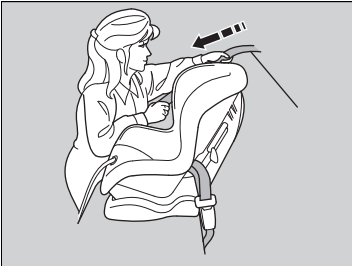

Cinturón de seguridad de tres puntos con retractor bloqueable

3. Tire lentamente de la parte del hombro del cinturón completamente hasta el máximo. De este modo se activa el retractor de bloqueo.
4. Empuje hacia abajo la lengüeta. Pase la parte del hombro del cinturón por la ranura lateral del sistema de sujeción.

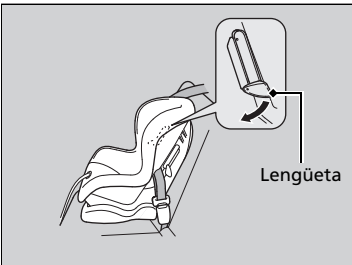

* No disponible en todos los modelos

► Instalación de un sistema de sujeción de niños con cinturón de seguridad de tres puntos

Para comprobar si el cinturón de seguridad de tres puntos está equipado con retractor bloqueable*, extraiga completamente la parte del hombro del cinturón de seguridad de tres puntos, deje que el cinturón se retraiga lentamente y, a continuación, vuelva a extraer lentamente el cinturón. Si el cinturón se bloquea, está bloqueado con retractor bloqueable.

El cinturón de seguridad con retractor bloqueable* tiene una etiqueta como la que se muestra en la imagen.

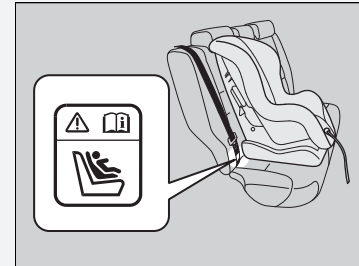

CONTINUA

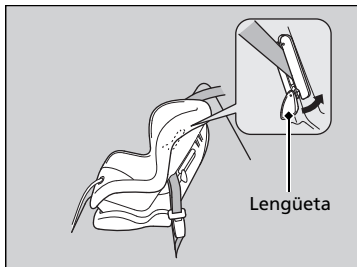
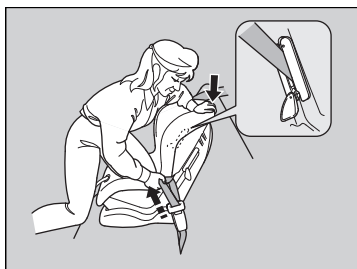

6. Tome la parte del hombro del cinturón de seguridad cerca de la hebilla y tire hacia arriba para eliminar cualquier holgura de la parte de la cadera del cinturón.

► Al hacerlo, coloque su peso sobre el sistema de sujeción para niños y empujelo en el asiento del vehículo.

7. Coloque correctamente el cinturón y empuje la lengüeta hacia arriba. Asegúrese de que el cinturón no esté retorcido.

Cinturón de seguridad de tres puntos sin retractor bloqueable

3. Empuje hacia abajo la lengüeta. Pase la parte del hombro del cinturón por la ranura lateral del sistema de sujeción.

4. Tome la parte del hombro del cinturón cerca de la hebilla y tire hacia arriba para eliminar cualquier holgura de la parte de la cadera del cinturón.

► Al hacerlo, coloque su peso sobre el sistema de sujeción para niños y empujelo en el asiento del vehículo.

5. Coloque correctamente el cinturón y empuje la lengüeta hacia arriba. Asegúrese de que el cinturón no esté retorcido.

► Cuando empuje la lengüeta hacia arriba, tire hacia arriba de la parte superior del hombro para eliminar cualquier holgura del cinturón.

6. Vaya al paso 8.

► Instalación de un sistema de sujeción de niños con cinturón de seguridad de tres puntos

Un sistema de sujeción para niños que no esté debidamente sujeto no protegerá adecuadamente al niño en caso de accidente y puede causar lesiones al niño y a otros ocupantes del vehículo.

Cinturón de seguridad de tres puntos con retractor bloqueable

Una vez que el sistema de sujeción para niños esté correctamente instalado, compruebe si el retractor de bloqueo está activado y que el cinturón se retrae y bloquea correctamente. Para desactivar un retractor de bloqueo, libere el enganche y deje que el cinturón de seguridad se enrolle del todo.

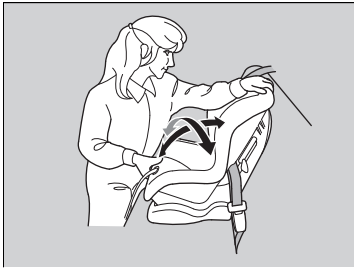

Todos los modelos

- 8.** Asegúrese de que el sistema de sujeción infantil esté firmemente sujeto; para ello, balancéelo hacia adelante, hacia atrás y a los lados; debe percibirse un movimiento mínimo.
- 9.** Asegúrese de que los cinturones sin usar que estén al alcance de un niño estén enganchados.

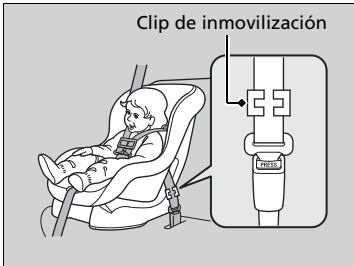

Cinturón de seguridad de tres puntos sin retractor bloqueable

Si el sistema de sujeción para niños no dispone de un mecanismo de sujeción del cinturón, instale un clip de inmovilización en el cinturón de seguridad.

Después de realizar el paso 1 y 2, tire de la parte del hombro del cinturón y asegúrese de que no haya holgura en la parte de la cadera.

- 3.** Sujete con firmeza el cinturón cerca de la hebilla. Mantenga sujetas las dos partes del cinturón para que no se deslicen por la hebilla. Desabroche el cinturón de seguridad.
- 4.** Instale el clip de inmovilización como se muestra en la imagen. Coloque el clip lo más cerca posible de la hebilla.
- 5.** Introduzca la hebilla en el enganche. Vaya a los pasos 8 y 9.

■ Instalación de un sistema de sujeción de niños con cinturón de cadera *



1. Coloque el sistema de sujeción para niños en el asiento del vehículo.
2. Pase el cinturón de seguridad por el sistema de sujeción infantil siguiendo las instrucciones del fabricante del sistema e introduzca la hebilla en el enganche.
 - Introduzca completamente la hebilla hasta que se escuche un clic.
3. Tire fuerte del extremo flojo del cinturón para eliminar cualquier holgura.
 - Al hacerlo, coloque su peso sobre el sistema de sujeción para niños y empujelo en el asiento del vehículo.
4. Asegúrese de que el sistema de sujeción para niños esté firmemente sujeto balanceándolo hacia delante, atrás y lateralmente; deberá notarse poco movimiento.

Seguridad adicional con una correa

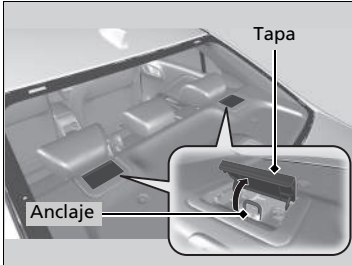

Hay un punto de anclaje para la correa de sujeción detrás de cada asiento trasero exterior. Si dispone de un sistema de sujeción infantil que incluye una correa de sujeción pero que se puede instalar con cinturón de seguridad, puede utilizar la correa para obtener una mayor seguridad.

1. Localice el punto de anclaje de la correa de sujeción correspondiente.

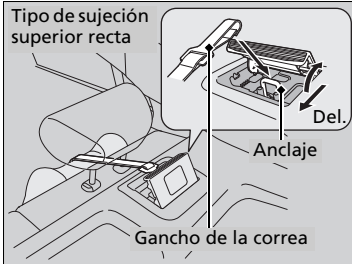

Modelos con cabecera ajustable

2. Suba la cabecera a su posición más alta, dirija la correa de sujeción a través de las patas de la cabecera y sujete el gancho de la correa de sujeción en el anclaje. Asegúrese de que la correa no esté retorcida.
3. Sujete el gancho de la correa de sujeción en el anclaje.
4. Ajuste la correa siguiendo las instrucciones del fabricante del sistema de sujeción para niños.

Seguridad adicional con una correa

ADVERTENCIA: Los sistemas de sujeción para niños están diseñados para soportar solamente la carga impuesta por sujeciones de niños correctamente instaladas. En ningún caso deberán usarse para cinturones de seguridad de adultos, arneses ni para fijar otros elementos de equipamiento al vehículo.

Utilice siempre una correa de sujeción de asientos para niños orientados hacia delante al usar el cinturón de seguridad o los anclajes inferiores.

Seguridad de los niños mayores

Protección de niños mayores

En las siguientes páginas se proporcionan instrucciones para la comprobación del ajuste adecuado del cinturón de seguridad, la elección del cojín elevador si es necesario utilizarlo y las precauciones a tener en cuenta si un niño debe sentarse delante.

Comprobación del ajuste del cinturón de seguridad

Si el niño es demasiado grande para utilizar un sistema de sujeción para niños, sujételo en uno de los asientos traseros con el cinturón de seguridad de tres puntos. Compruebe que el niño se sienta con la espalda recta y bien apoyada en el respaldo y luego hágase las preguntas siguientes.



Lista de comprobación

- ¿El niño puede doblar las rodillas cómodamente por el borde del asiento?
- ¿La sección del hombro del cinturón de seguridad pasa entre el cuello y el brazo del niño?
- ¿La sección de la cadera del cinturón de seguridad está lo más baja posible, y toca los muslos del niño?
- ¿Podrá el niño permanecer sentado de esta manera durante todo el trayecto?

Si responde afirmativamente a todas estas preguntas, el niño ya puede utilizar el cinturón de seguridad de tres puntos correctamente. Si la respuesta es no a alguna de las preguntas, el niño debe sentarse en un cojín elevador hasta que el cinturón de seguridad se ajuste correctamente sin un cojín elevador.

Seguridad de los niños mayores

⚠ ADVERTENCIA

Si permite que un niño de hasta 12 años de edad se siente delante, el niño puede sufrir lesiones graves o incluso mortales en caso de inflarse el airbag frontal del acompañante.

Si un niño mayor debe viajar delante, mueva el asiento del vehículo lo más atrás posible, haga que el niño se siente correctamente y lleve el cinturón de seguridad de forma adecuada, utilizando un cojín elevador si es necesario.

■ Cojines elevadores

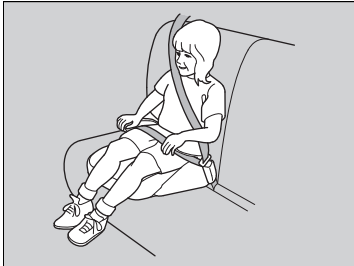

Si no se puede utilizar correctamente un cinturón de seguridad de tres puntos, siente al niño en un cojín elevador en el asiento trasero. Por la seguridad del niño, compruebe que el niño cumple las recomendaciones del fabricante del cojín de seguridad.

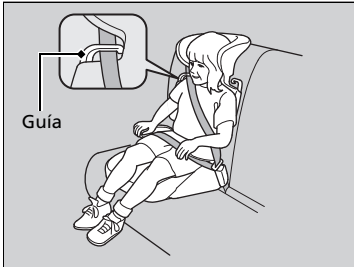

Hay disponible un respaldo para un cojín elevador determinado. Instale el respaldo en el cojín elevador y ajústelo al asiento del vehículo siguiendo las instrucciones del fabricante del cojín elevador. Asegúrese de que el cinturón de seguridad se pasa correctamente a través de la guía del hombro del respaldo y que el cinturón no toca y cruza el cuello del niño.

☒ Cojines elevadores

Para montar un cojín elevador, siga las instrucciones del mismo.

Hay cojines elevadores de tipo alto y bajo. Elija un cojín elevador que permita al niño utilizar el cinturón de seguridad correctamente.

Recomendamos usar un elevador con respaldo puesto que es más sencillo ajustar el cinturón de seguridad de tres puntos.

■ Protección de niños de mayor tamaño - Comprobaciones finales

En los asientos traseros del vehículo es donde los niños pueden ir sujetos adecuadamente. Si en alguna ocasión debe llevar a un grupo de niños, y uno de ellos debe sentarse delante:

- Asegúrese de leer y entender perfectamente las instrucciones y la información de seguridad que contiene este manual.
- Desplace el asiento del acompañante hacia atrás todo lo que sea posible.
- Compruebe que el niño se sienta con la espalda recta y bien apoyada en el respaldo del asiento.
- Compruebe que el cinturón de seguridad está colocado correctamente para que el niño esté bien sujeto en el asiento.

■ Supervisión de los niños a bordo

Recomendamos encarecidamente que esté pendiente de los niños que viajen a bordo. Hasta los niños mayores y más formales necesitan en ocasiones que se les recuerde que deben sentarse bien y abrocharse los cinturones de seguridad.

Monóxido de carbono

Los gases de escape del motor de este vehículo contienen monóxido de carbono, un gas incoloro, inodoro y altamente tóxico. Mientras se asegure de que el vehículo recibe el mantenimiento adecuado, el monóxido de carbono no pasará al habitáculo.

■ **Asegúrese de que el sistema de escape es inspeccionado para comprobar si presenta fugas siempre que:**

- El sistema de escape produzca ruidos anómalos.
- El sistema de escape pueda estar dañado.
- Se eleve el vehículo para realizar un cambio de aceite.

Si pone en marcha el vehículo con el maletero abierto, la corriente de aire puede hacer que entren gases de escape al habitáculo, lo que supone una situación peligrosa. Si debe conducir con el maletero abierto, abra todas las ventanillas y ajuste el sistema de calefacción* y refrigeración*/sistema de climatización* como se indica a continuación.

1. Seleccione el modo de aire fresco.
2. Seleccione la modalidad .
3. Ajuste el ventilador a velocidad alta.
4. Ajuste el control de temperatura a una temperatura agradable.

Ajuste el sistema de calefacción* y refrigeración*/sistema de aire acondicionado* del mismo modo que se sentaría en el vehículo estacionado con el motor en marcha.

Monóxido de carbono

ADVERTENCIA

Los gases de monóxido de carbono son tóxicos.

Respirarlo puede provocar pérdida del conocimiento e incluso la muerte.

Evite los lugares cerrados o las actividades en que pueda verse expuesto al monóxido de carbono.

Un lugar cerrado como una cochera se puede llenar de monóxido de carbono con rapidez.

No tenga el motor en marcha con la puerta de la cochera cerrada. Incluso si la puerta de la cochera está abierta, saque el vehículo de la cochera en cuanto arranque el motor.

* No disponible en todos los modelos

Ubicaciones de las etiquetas

Estas etiquetas se encuentran en las ubicaciones señaladas. Le advierten sobre posibles riesgos que pueden causar lesiones graves o incluso mortales. Lea estas etiquetas atentamente.

Si una etiqueta se desprende o no puede leerse fácilmente, póngase en contacto con un concesionario para que la sustituyan.

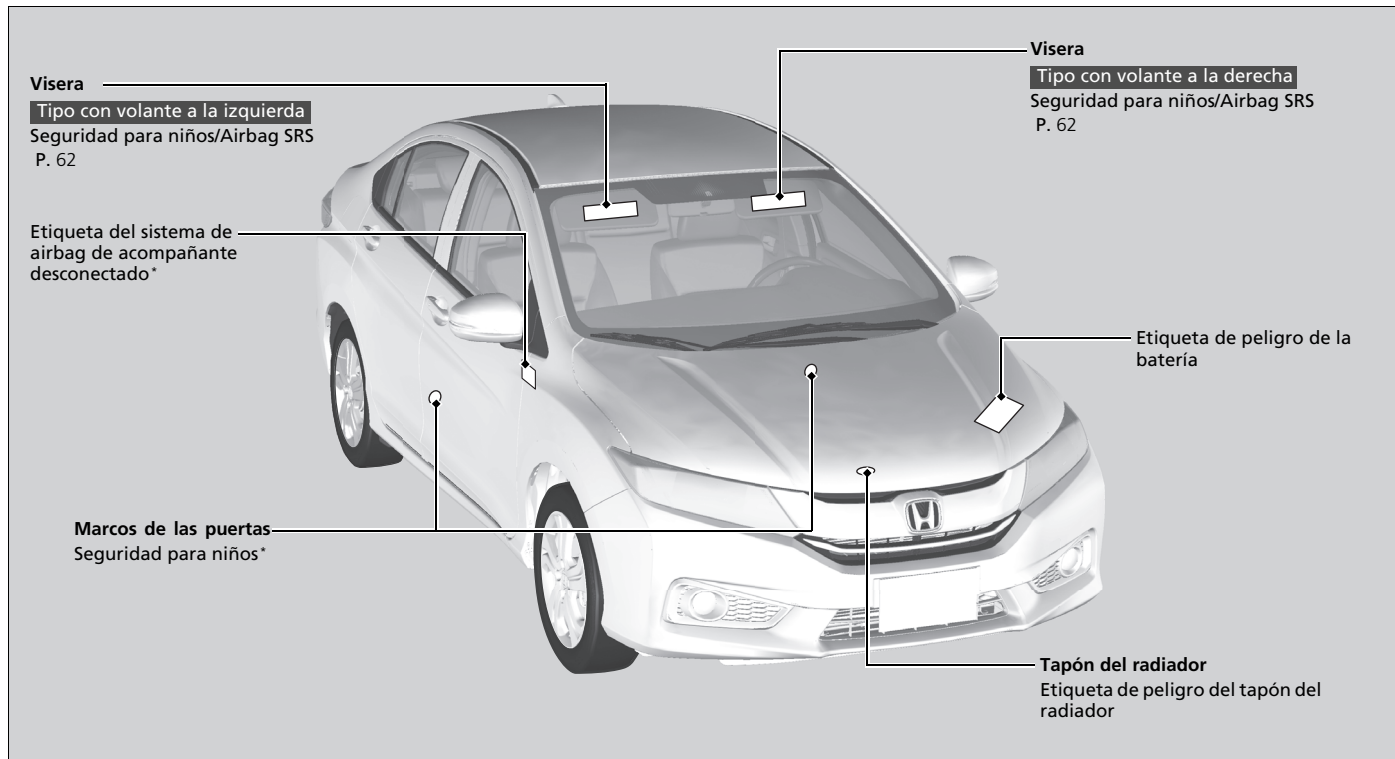

Tablero de instrumentos

En este capítulo se describen los botones, los indicadores y los medidores que se utilizan durante el manejo.

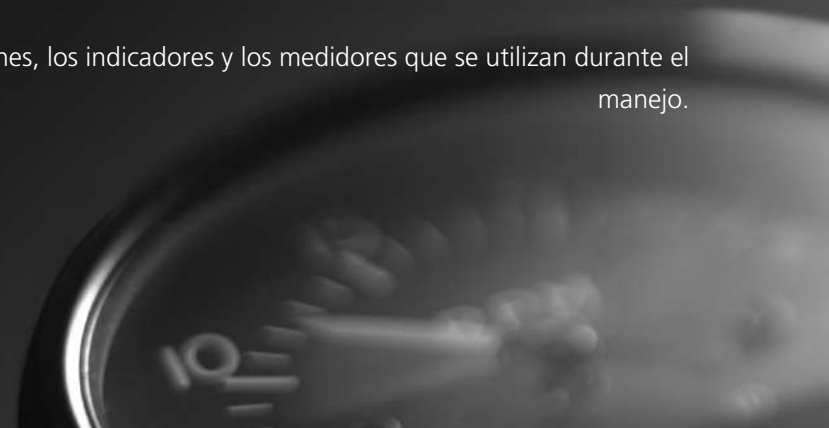

Indicadores







Mensajes de advertencia e información de la pantalla de información* 96

Medidores y pantallas





Medidores 97

Pantalla de información 98



* No disponible en todos los modelos

Indicador	Nombre	Encendido/parpadeando	Explicación
	Indicador de freno de estacionamiento y del sistema de frenos (rojo)	<ul style="list-style-type: none"> • Se enciende durante unos segundos cuando gira el interruptor de encendido a CONTACTO ^{*1} y luego se apaga si se ha liberado el freno de estacionamiento. • Se enciende cuando el freno de estacionamiento está aplicado y se apaga cuando se suelta. • Suena el aviso acústico y se enciende el indicador si conduce con el freno de estacionamiento aplicado parcialmente. • Se enciende cuando el nivel del líquido de frenos es bajo. • Se enciende si el sistema de frenos presenta algún problema. 	<ul style="list-style-type: none"> • Se enciende durante la conducción - Asegúrese de que el freno de estacionamiento está liberado. Compruebe el nivel del líquido de frenos. <ul style="list-style-type: none"> ➤ Qué hacer cuando se enciende el indicador durante la conducción P. 430 • Se enciende junto con el indicador ABS - El vehículo debe ser inspeccionado en un concesionario. <ul style="list-style-type: none"> ➤ Si se enciende el indicador del sistema de frenos (rojo) P. 430
	Indicador del sistema de frenos (ámbar)	<ul style="list-style-type: none"> • Se enciende durante unos segundos cuando gira el interruptor de encendido a CONTACTO ^{*1} y luego se apaga. • Se enciende si algún sistema relacionado con la frenada, distinto del sistema de frenos convencional, presenta algún problema. 	<ul style="list-style-type: none"> • Permanece encendido - El vehículo debe ser inspeccionado en un concesionario.
	Indicador de presión baja de aceite	<ul style="list-style-type: none"> • Se enciende cuando gira el interruptor de encendido a CONTACTO ^{*1} y se apaga cuando arranca el motor. • Se enciende cuando la presión de aceite del motor es baja. 	<ul style="list-style-type: none"> • Se enciende durante la conducción - Deténgase inmediatamente en un lugar seguro. <ul style="list-style-type: none"> ➤ Si se enciende el indicador de presión baja de aceite P. 429







*1: Los modelos con sistema de acceso sin llave tienen un botón **ENGINE START/STOP** en lugar de un interruptor de encendido.

Indicador	Nombre	Encendido/parpadeando	Explicación
	Testigo de averías	<ul style="list-style-type: none"> • Se enciende cuando se gira el interruptor de encendido a CONTACTO *1 y se apaga cuando arranca el motor o transcurridos varios segundos si el motor no arranca*. • Se enciende si el sistema de control de emisiones presenta algún problema. • Parpadea cuando se detecta un fallo de encendido en los cilindros del motor. 	<ul style="list-style-type: none"> • Se enciende durante la conducción - El vehículo debe ser inspeccionado en un concesionario. • Muestra el estado de autocomprobación de la diagnosis del sistema de control de emisiones. • Parpadea durante la conducción - Deténgase en un lugar seguro donde no haya objetos inflamables. Pare el motor durante 10 minutos como mínimo y espere a que se enfríe. Luego lleve el vehículo a un concesionario. <ul style="list-style-type: none"> ► Si se enciende o parpadea el testigo de averías P. 430
	Indicador del sistema de carga	<ul style="list-style-type: none"> • Se enciende cuando gira el interruptor de encendido a CONTACTO *1 y se apaga cuando arranca el motor. • Se enciende cuando la batería no se carga. 	<ul style="list-style-type: none"> • Se enciende durante la conducción - Desconecte el sistema de calefacción y refrigeración*/sistema de climatización* y el desempañador trasero para reducir el consumo de electricidad. <ul style="list-style-type: none"> ► Si se enciende el indicador del sistema de carga P. 429
	Indicador de la caja de cambios*	<ul style="list-style-type: none"> • Parpadea si la caja de cambios presenta algún problema. 	<ul style="list-style-type: none"> • Parpadea durante la conducción - Evite las aceleraciones y los arranques bruscos. El vehículo debe ser inspeccionado en un concesionario de inmediato.









* 1: Los modelos con sistema de acceso sin llave tienen un botón **ENGINE START/STOP** en lugar de un interruptor de encendido.

Indicador	Nombre	Encendido/parpadeando	Explicación
	Indicador M (modo de cambio secuencial)/ indicador de marcha seleccionada*	<ul style="list-style-type: none"> Se enciende cuando se aplica el modo de cambio secuencial. 	<p>► Modo de cambio secuencial P. 323</p>
	Indicador del recordatorio del cinturón de seguridad	<ul style="list-style-type: none"> Se enciende y el aviso acústico suena si no lleva puesto el cinturón de seguridad cuando gira el interruptor de encendido a la posición de CONTACTO II*1. Parpadea durante la conducción si no lleva abrochado el cinturón de seguridad. El aviso acústico suena y el indicador parpadea a intervalos regulares. <p>Modelos con recordatorio de cinturón de seguridad del acompañante</p> <ul style="list-style-type: none"> Si el acompañante no lleva el cinturón de seguridad, el indicador se enciende unos segundos más tarde. Parpadea durante la conducción si el acompañante no lleva abrochado el cinturón de seguridad. El aviso acústico suena y el indicador parpadea a intervalos regulares. 	<ul style="list-style-type: none"> El aviso acústico se detiene y el indicador se apaga al abrocharse el cinturón de seguridad. Permanece encendido una vez abrochado el cinturón de seguridad - Puede que se haya producido un error de detección en el sensor. El vehículo debe ser inspeccionado en un concesionario. <p>► Recordatorio del cinturón de seguridad P. 39</p> <p>Modelos con recordatorio de cinturón de seguridad del acompañante</p> <ul style="list-style-type: none"> El aviso acústico deja de sonar y el indicador se apaga cuando el acompañante se abrocha el cinturón de seguridad. Permanece encendido después de que el acompañante se haya abrochado el cinturón de seguridad - Puede que se haya producido un error de detección en el sensor. El vehículo debe ser inspeccionado en un concesionario. <p>► Recordatorio del cinturón de seguridad P. 39</p>









*1: Los modelos con sistema de acceso sin llave tienen un botón **ENGINE START/STOP** en lugar de un interruptor de encendido.

Indicador	Nombre	Encendido/parpadeando	Explicación
	Indicador de nivel bajo de combustible	<ul style="list-style-type: none"> Se enciende cuando queda poco combustible (aproximadamente 6,0 litros). Parpadea si el indicador de combustible presenta algún problema. 	<ul style="list-style-type: none"> Se enciende - Debe repostar combustible lo antes posible. Parpadea - El vehículo debe ser inspeccionado en un concesionario.
	Indicador del sistema de frenos antibloqueo (ABS)	<ul style="list-style-type: none"> Se enciende durante unos segundos cuando gira el interruptor de encendido a CONTACTO *1 y luego se apaga. Si se enciende en cualquier otro momento, significa que el ABS presenta algún problema. 	<ul style="list-style-type: none"> Permanece encendido - El vehículo debe ser inspeccionado en un concesionario. Cuando este indicador está encendido, los frenos del vehículo funcionan con normalidad pero no se dispone de función antibloqueo.  Sistema de frenos antibloqueo (ABS) P. 338
	Indicador del sistema de sujeción suplementario	<ul style="list-style-type: none"> Se enciende durante unos segundos cuando gira el interruptor de encendido a CONTACTO *1 y luego se apaga. Se enciende si se detecta algún problema en cualquiera de estos elementos: <ul style="list-style-type: none"> - Sistema de sujeción suplementario - Sistema de los airbags laterales* - Sistema de los airbags de cortina* - Tensor de cinturón de seguridad 	<ul style="list-style-type: none"> Permanece encendido o no se llega a encender - El vehículo debe ser inspeccionado en un concesionario.



*1: Los modelos con sistema de acceso sin llave tienen un botón **ENGINE START/STOP** en lugar de un interruptor de encendido.

Indicador	Nombre	Encendido/parpadeando	Explicación
	Indicador ON/OFF del airbag frontal del acompañante*	<ul style="list-style-type: none"> Ambos indicadores se encienden durante unos segundos cuando gira el interruptor de encendido a CONTACTO *1 y luego se apagan después de una comprobación del sistema. Cuando el airbag de acompañante está activado: El indicador de activación se enciende de nuevo y permanece encendido durante unos 60 segundos. Cuando el airbag del acompañante está desactivado: El indicador de desactivación se enciende de nuevo y permanece encendido. Es un recordatorio de que el airbag de acompañante está desactivado. 	<ul style="list-style-type: none">  Sistema de airbag frontal del acompañante desconectado* P. 52
	Indicador de temperatura alta (rojo)	<ul style="list-style-type: none"> Se enciende durante unos segundos cuando gira el interruptor de encendido a CONTACTO *1 y luego se apaga. Parpadea cuando sube la temperatura del refrigerante del motor y permanece encendido si la temperatura sigue subiendo. 	<ul style="list-style-type: none"> Cuando la temperatura del refrigerante del motor es baja, el indicador rojo se apaga y luego se enciende en azul. <ul style="list-style-type: none">  Testigo de temperatura baja (azul)* P. 88 Parpadea durante la conducción - Conduzca lentamente para evitar el sobrecalentamiento. Se mantiene encendido durante la conducción - Pare inmediatamente en un lugar seguro y deje enfriar el motor. <ul style="list-style-type: none">  Sobrecalentamiento P. 427
	Testigo de temperatura baja (azul)*	<ul style="list-style-type: none"> Se enciende cuando la temperatura del refrigerante del motor es baja. 	<ul style="list-style-type: none"> Si el testigo permanece encendido después de que el motor haya alcanzado la temperatura normal de funcionamiento, es posible que haya un problema con los sensores de temperatura. El vehículo debe inspeccionarse en un concesionario.



*1: Los modelos con sistema de acceso sin llave tienen un botón **ENGINE START/STOP** en lugar de un interruptor de encendido.





Indicador	Nombre	Encendido/parpadeando	Explicación
	Indicador de puertas/maletero abiertos	<ul style="list-style-type: none"> Se enciende durante unos segundos cuando gira el interruptor de encendido a CONTACTO *1 y luego se apaga. Se enciende si alguna de las puertas o el maletero no están bien cerrados. Suena el aviso acústico y el indicador se enciende si se abre el maletero o cualquier puerta durante el manejo. 	<ul style="list-style-type: none"> Se apaga cuando el maletero y todas las puertas están cerrados.
	Indicador del sistema auxiliar de estabilidad del vehículo (VSA)*	<ul style="list-style-type: none"> Se enciende durante unos segundos cuando gira el interruptor de encendido a CONTACTO *1 y luego se apaga. Parpadea cuando el sistema VSA está activo. Se enciende si el sistema VSA presenta algún problema. 	<ul style="list-style-type: none"> Permanece encendido - El vehículo debe ser inspeccionado en un concesionario. <ul style="list-style-type: none"> ☒ Sistema auxiliar de estabilidad del vehículo (VSA)* P. 330
	Indicador OFF del sistema auxiliar de estabilidad del vehículo (VSA)*	<ul style="list-style-type: none"> Se enciende durante unos segundos cuando gira el interruptor de encendido a CONTACTO *1 y luego se apaga. Se enciende cuando se desactiva el sistema VSA. 	<ul style="list-style-type: none"> ☒ Activación y desactivación del VSA P. 331
	Indicador del sistema de servodirección eléctrica (EPS)	<ul style="list-style-type: none"> Se enciende cuando gira el interruptor de encendido a CONTACTO *1 y se apaga cuando arranca el motor. Se enciende si el sistema de servodirección eléctrica (EPS) presenta algún problema. 	<ul style="list-style-type: none"> Permanece encendido o no se llega a encender - El vehículo debe ser inspeccionado en un concesionario. <ul style="list-style-type: none"> ☒ Si se enciende el indicador del sistema de servodirección eléctrica (EPS) P. 431



*1: Los modelos con sistema de acceso sin llave tienen un botón **ENGINE START/STOP** en lugar de un interruptor de encendido.

Indicador	Nombre	Encendido/parpadeando	Explicación
	<p>Modelos de Oriente Medio y el Sudeste asiático</p> <p>Indicador de presión baja de neumáticos/ sistema de aviso de desinflado</p>	<ul style="list-style-type: none"> • Se enciende durante unos segundos cuando gira el interruptor de encendido a CONTACTO *1 y luego se apaga. • Puede iluminarse brevemente si el interruptor de encendido se gira a CONTACTO *1 y el vehículo no se mueve durante 45 segundos, para indicar que el proceso de calibración aún no se ha completado. • Se enciende y permanece encendido si: <ul style="list-style-type: none"> - Se determina que la presión de uno o más neumáticos es significativamente baja. - El sistema no se ha calibrado. • Parpadea durante un minuto y después permanece encendido si el sistema de aviso de desinflado presenta algún problema o si se instala temporalmente un neumático compacto de repuesto. 	<ul style="list-style-type: none"> • Se enciende durante la conducción - Deténgase en un lugar seguro, compruebe la presión de los neumáticos e ínflelos en caso necesario. • Permanece encendido después de inflar los neumáticos a la presión recomendada - Se debe calibrar el sistema. <ul style="list-style-type: none"> ➤ Calibración del sistema de aviso de desinflado P. 334 • Parpadea y permanece encendido - Haga que revisen el vehículo en un concesionario. Si el vehículo está circulando con un neumático compacto de repuesto, haga reparar el neumático normal o adquiera uno nuevo normal y vuelva a instalarlo en el vehículo tan pronto como sea posible.



*1: Los modelos con sistema de acceso sin llave tienen un botón **ENGINE START/STOP** en lugar de un interruptor de encendido.

Indicador	Nombre	Encendido/parpadeando	Explicación
	<p>Modelos de Taiwán</p> <p>Indicador de presión baja de neumáticos/TPMS</p>	<ul style="list-style-type: none"> • Se enciende durante unos segundos cuando se gira el interruptor de encendido a CONTACTO  y después se apaga. • Puede encenderse brevemente después de girar el interruptor de encendido a la posición de CONTACTO  si el vehículo no se mueve en el plazo de 45 segundos, para indicar que el proceso de calibración aún no ha terminado. • Se enciende y permanece encendido si: <ul style="list-style-type: none"> - Se ha determinado que la presión de uno o más neumáticos es significativamente baja. - El sistema no se ha calibrado. 	<ul style="list-style-type: none"> • Se enciende durante el manejo - Deténgase en un lugar seguro, compruebe la presión de los neumáticos e ínflelos en caso de ser necesario. • Permanece encendido después de inflar los neumáticos a la presión recomendada - Se debe calibrar el sistema. <ul style="list-style-type: none"> 📄 Calibración TPMS P. 332
		<ul style="list-style-type: none"> • Parpadea durante un minuto y después permanece encendido si el TPMS presenta algún problema o si se instala temporalmente un neumático compacto de repuesto. 	<ul style="list-style-type: none"> • Parpadea y permanece encendido - El vehículo debe ser inspeccionado en un concesionario. Si el vehículo está circulando con un neumático compacto de repuesto, haga reparar o reemplace el neumático normal y vuelva a instalarlo en el vehículo tan pronto como sea posible.







Indicador	Nombre	Encendido/parpadeando	Explicación
	Indicadores de los intermitentes y de las luces de emergencia	<ul style="list-style-type: none"> • Los indicadores de los intermitentes parpadean cuando se acciona la palanca de los intermitentes. • Si pulsa el botón de las luces de emergencia, parpadearán al mismo tiempo los indicadores y todos los intermitentes. 	<ul style="list-style-type: none"> • No parpadea o parpadea con rapidez - Se ha fundido la bombilla de un intermitente. Cambie la bombilla de inmediato. ☒ Sustitución de bombillas P. 380, 381, 382
	Indicador de las luces de carretera	<ul style="list-style-type: none"> • Se enciende cuando las luces de carretera están encendidas. 	—
	Indicador de luces encendidas	<ul style="list-style-type: none"> • Se enciende siempre que el interruptor está conectado. 	<ul style="list-style-type: none"> • Si retira la llave del interruptor de encendido o pasa la modalidad de alimentación a ACCESORIOS o VEHÍCULO APAGADO (BLOQUEO) mientras las luces exteriores están encendidas, sonará un aviso acústico al abrir la puerta del conductor.
	Indicador de las luces antiniebla delanteras*	<ul style="list-style-type: none"> • Se enciende cuando las luces antiniebla están encendidas. 	—
	Indicador de luz antiniebla trasera*	<ul style="list-style-type: none"> • Se enciende cuando las luces antiniebla traseras están encendidas. 	—

Indicador	Nombre	Encendido/parpadeando	Explicación
<p>Tipo A</p>  <p>Indicador</p> <p>Tipo B</p>  <p>Indicador</p>	<p>Indicador de alarma del sistema de seguridad</p>	<ul style="list-style-type: none"> • Parpadea cuando la alarma del sistema de seguridad se ha activado. 	<p>☒ Alarma del sistema de seguridad P. 131</p>
	<p>Indicador del sistema de acceso sin llave*</p>	<ul style="list-style-type: none"> • Se enciende durante unos segundos cuando la modalidad de alimentación se pasa a CONTACTO; después se apaga. • Se enciende en cuanto se detecta un problema en el sistema de acceso sin llave o en el sistema de arranque sin llave. 	<ul style="list-style-type: none"> • El vehículo debe ser inspeccionado en un concesionario.

* No disponible en todos los modelos

Indicador	Nombre	Encendido/parpadeando	Explicación
	Indicador del sistema inmovilizador	<ul style="list-style-type: none"> • Se enciende brevemente cuando gira el interruptor de encendido a CONTACTO [II]^{*1} y luego se apaga. • Se enciende si el sistema inmovilizador no es capaz de reconocer la información de la llave. 	<ul style="list-style-type: none"> • Parpadea - No se puede arrancar el motor. Gire el interruptor de encendido a BLOQUEO [0]^{*1}, retire la llave, vuelva a introducirla y gírela a CONTACTO [II]^{*1} de nuevo. • Parpadea repetidamente - Puede que el sistema no funcione bien. El vehículo debe ser inspeccionado en un concesionario. • No intente modificar este sistema ni agregarle otros dispositivos. Se pueden producir problemas eléctricos.
	Indicador de modo ECON*	<ul style="list-style-type: none"> • Se enciende durante unos segundos cuando gira el interruptor de encendido a CONTACTO [II]^{*1} y se apaga. • Se enciende cuando la modalidad ECON está activada. 	<p>➤ Botón ECON* P. 326</p>
120 km/h	Indicador del avisador de velocidad*	<ul style="list-style-type: none"> • Se enciende cuando gira el interruptor de encendido a la posición de CONTACTO [II]^{*1} y después se apaga. • Parpadea cuando la velocidad del vehículo supera los 120 km/h. Suena una aviso acústico de recordatorio una vez. 	<ul style="list-style-type: none"> • Este indicador seguirá parpadeando mientras el vehículo se conduzca a más de 120 km/h.
ECO	Indicador ECO*	<ul style="list-style-type: none"> • Se enciende cuando el motor funciona en su gama más económica. 	—

*1: Los modelos con sistema de acceso sin llave tienen un botón **ENGINE START/STOP** en lugar de un interruptor de encendido.



Indicador	Nombre	Encendido/parpadeando	Explicación
	Indicador CRUISE MAIN*	<ul style="list-style-type: none"> Se enciende cuando se oprime el botón CRUISE. 	<ul style="list-style-type: none"> ► Control de crucero* P. 327
	Indicador CRUISE CONTROL*	<ul style="list-style-type: none"> Se enciende si se ha programado una velocidad para el control de crucero. 	<ul style="list-style-type: none"> ► Control de crucero* P. 327
	Indicador de mantenimiento necesario*	<ul style="list-style-type: none"> Se enciende cuando está próximo el mantenimiento programado. 	<ul style="list-style-type: none"> ► Recordatorio de servicio* P. 353
	Indicador del sistema de arranque*	<ul style="list-style-type: none"> Aparece cuando el sistema de arranque tiene algún problema. 	<ul style="list-style-type: none"> Como medida temporal, mantenga pulsando el botón ENGINE START/STOP durante 15 segundos mientras pisa el pedal del freno y arranca manualmente el motor. El vehículo debe ser inspeccionado en un concesionario.
	Indicador de giro del volante*	<ul style="list-style-type: none"> Se enciende cuando el volante está bloqueado. 	<ul style="list-style-type: none"> Mueva el volante a la izquierda y a la derecha mientras pulsa el botón ENGINE START/STOP.
	Indicador de cambio a estacionamiento*	<ul style="list-style-type: none"> Aparece si presiona el botón ENGINE START/STOP para parar el motor sin que la palanca de cambios esté en la posición P. 	<ul style="list-style-type: none"> Oprima el botón ENGINE START/STOP dos veces después de colocar la palanca de cambios en la posición P.

* No disponible en todos los modelos

Indicador	Nombre	Encendido/parpadeando	Explicación
	Indicador de control de luces*	<ul style="list-style-type: none"> Se enciende si el sistema de control de luces presenta algún problema. 	<ul style="list-style-type: none"> Se enciende durante la conducción - Encienda manualmente las luces y haga que revisen el vehículo en un concesionario.
		<ul style="list-style-type: none"> Se enciende si los faros presentan algún problema. 	<ul style="list-style-type: none"> Se enciende durante la conducción - Es posible que los faros no estén encendidos. Si las condiciones le permiten conducir con seguridad, haga que revisen el vehículo en un concesionario lo antes posible.

Mensajes de advertencia e información de la pantalla de información *

Los siguientes mensajes aparecen solo en la pantalla de información.

Mensaje	Condiciones	Explicación
	<ul style="list-style-type: none"> Aparece al cerrar la puerta con la modalidad de alimentación en CONTACTO sin que el control a distancia de acceso sin llave esté en el interior del vehículo. 	<ul style="list-style-type: none"> Desaparece al volver a introducir el control a distancia de acceso sin llave en el interior del vehículo y cerrar la puerta. <ul style="list-style-type: none"> ► Recordatorio de control a distancia de acceso sin llave P. 141
	<ul style="list-style-type: none"> Aparece cuando la pila del control a distancia de acceso sin llave se está agotando. 	<ul style="list-style-type: none"> Reemplace la pila tan pronto como sea posible. <ul style="list-style-type: none"> ► Control a distancia de acceso sin llave* P. 401

Medidores

Los medidores incluyen el velocímetro, el cuentarrevoluciones, el indicador de combustible y los indicadores correspondientes. Se muestran cuando el interruptor de encendido está en la posición de CONTACTO ^{*1}.

Velocímetro

Muestra la velocidad de manejo en km/h.

Indicador de combustible*

Indica la cantidad de combustible que queda en el depósito de combustible.

Cuentarrevoluciones

Muestra el número de revoluciones por minuto del motor.

*1: Los modelos con sistema de acceso sin llave tienen un botón **ENGINE START/STOP** en lugar de un interruptor de encendido.

* No disponible en todos los modelos

Indicador de combustible*

AVISO

Se debe repostar cuando la indicación se acerque a . Si se va agotando el combustible es posible que se produzcan fallos de encendido en el motor, lo que es perjudicial para el catalizador.

La cantidad real que queda de combustible puede diferir de la indicada por la lectura del indicador de combustible.

Pantalla de información

La pantalla de información muestra el odómetro, el cuentakilómetros y otros medidores.

Cambio de la pantalla

Presione el control  (selección/reinicio) para cambiar la pantalla.

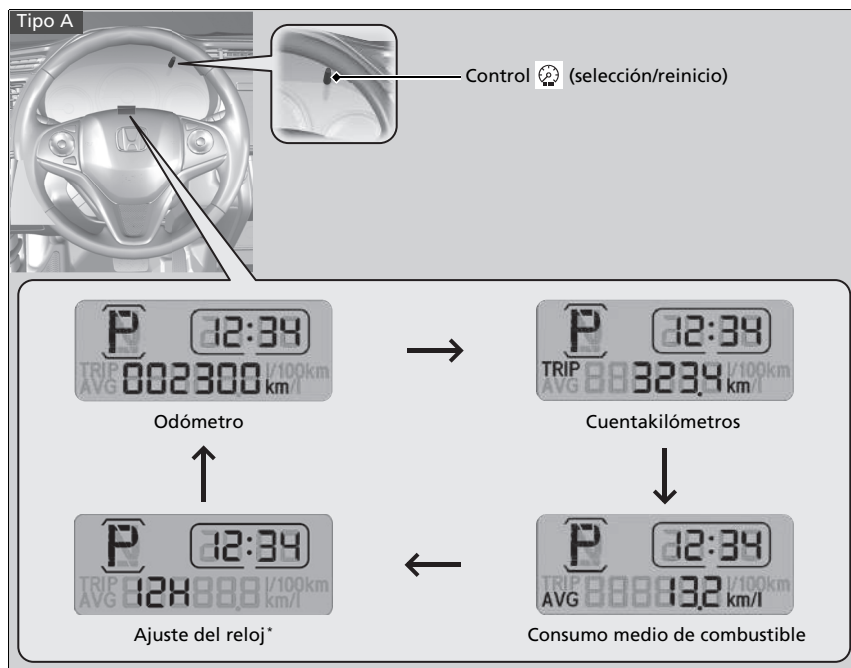

► Cambio de la pantalla

► Ajuste del reloj P. 104

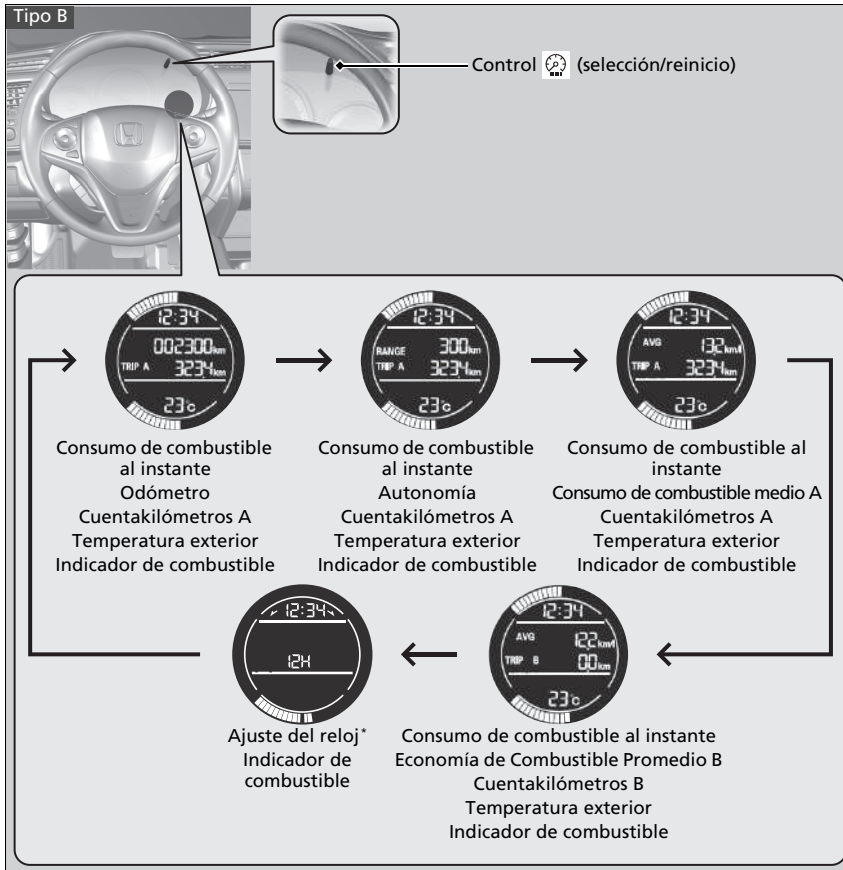

* No disponible en todos los modelos

■ Indicador de combustible*

Indica la cantidad de combustible que queda en el depósito de combustible.

■ Odómetro

Muestra el número total de kilómetros que el vehículo acumula.

■ Cuentakilómetros

Tipo A

Muestra el número total de kilómetros recorridos desde el último reinicio.

Tipo B

Muestra el número total de kilómetros recorridos desde el último reinicio. Los cuentakilómetros A y B se pueden utilizar para medir dos recorridos independientes.

■ Puesta a cero del cuentakilómetros

Para reiniciar un cuentakilómetros, cuando se muestre en la pantalla mantenga oprimido el control . El cuentakilómetros se reinicia a **0.0**.

■ Consumo de combustible al instante*

Muestra el consumo instantáneo de combustible en forma de gráfico de barras, en l/100 km o km/l.

» Indicador de combustible*

AVISO

Se debe repostar cuando la indicación se acerque a . Si se va agotando el combustible es posible que se produzcan fallos de encendido en el motor, lo que es perjudicial para el catalizador.

La cantidad real que queda de combustible puede diferir de la indicada por la lectura del indicador de combustible.

» Cuentakilómetros

Tipo B

Cambie del cuentakilómetros A al B y viceversa oprimiendo el control .

Consumo medio de combustible

Tipo A

Muestra la economía de combustible promedio estimada del cuentakilómetros en l/100 km o km/l. La pantalla se actualiza a intervalos establecidos. Cuando reinicia el cuentakilómetros parcial, también reinicia la economía de combustible promedio.

Tipo B

Muestra el consumo medio de combustible estimado de cada cuentakilómetros en l/100 km o km/l. La pantalla se actualiza a intervalos establecidos. Cuando se pone a cero el cuentakilómetros, también se pone a cero el consumo medio de combustible.

Autonomía*

Muestra la distancia estimada que se puede recorrer con el combustible que queda. La distancia se calcula a partir del consumo de combustible de recorridos anteriores.

* No disponible en todos los modelos



■ Temperatura exterior*

Muestra la temperatura exterior en grados centígrados.

Si la temperatura exterior ha estado por debajo de 3°C en el momento de girar el interruptor de encendido a la posición de CONTACTO ^{*1}, el indicador de temperatura exterior parpadea durante 10 segundos.

■ Ajuste de la pantalla de temperatura exterior

Ajuste la lectura de la temperatura $\pm 3^{\circ}\text{C}$ como máximo si dicha lectura parece incorrecta.

1. Gire el interruptor de encendido a la posición de CONTACTO ^{*1}.
2. Mantenga presionado el control  durante 10 segundos o más.
 - La siguiente secuencia de valores aparece un segundo cada uno: 0, 1, 2, 3, -3, -2, -1, 0
3. Cuando alcance el valor deseado, suelte el control 
 - Se introduce la nueva temperatura exterior.

*1: Los modelos con sistema de acceso sin llave tienen un botón **ENGINE START/STOP** en lugar de un interruptor de encendido.

* No disponible en todos los modelos

⌘ Temperatura exterior*

El sensor de temperatura se encuentra en el parachoques delantero. El calor que desprende la carretera y los gases de escape de otro vehículo pueden afectar al reconocimiento de la temperatura cuando el vehículo circula a menos de 30 km/h.

La pantalla puede tardar varios minutos en actualizarse una vez que la lectura de la temperatura se ha estabilizado.

Controles

En este capítulo se explica cómo manejar los diversos controles necesarios para la conducción.

Reloj	104
Bloqueo y desbloqueo de las puertas	
Tipos de llaves y funciones	106
Potencia baja de la señal del control a distancia de acceso sin llave*	108
Bloqueo/desbloqueo de puertas desde el exterior	109
Bloqueo/Desbloqueo de puertas desde el interior	115
Bloqueo de seguridad para niños	117
Bloqueo/desbloqueo de puertas automático* ..	118
Personalización del ajuste de bloqueo/desbloqueo de puertas automático* ..	119
Apertura y cierre del maletero	127
Sistema de seguridad	
Sistema inmovilizador	130



Alarma del sistema de seguridad	131
Apertura y cierre de las ventanillas	135
Funcionamiento de los controles alrededor del volante	
Interruptor de encendido*	138
Botón ENGINE START/STOP*	139
Intermitentes	143
Interruptores de luces	144
Luces antiniebla*	147
Regulador de los faros*	150
Limpia/lavaparabrisas	151
Control de brillo	152
Botón/icono del desempañador trasero ..	153
Ajuste del volante	154
Ajuste de los retrovisores	
Retrovisor interior	155

Retrovisores eléctricos	156
Ajuste de los asientos	
Asiento delantero	158
Asientos traseros	164
Reposabrazos*	165
Iluminación interior/elementos auxiliares interiores	
Luces interiores	166
Elementos auxiliares interiores	168
Calefacción* y refrigeración*	
Uso de las salidas de aire, la calefacción* y el A/C	173
Sistema de aire acondicionado*	
Uso de laire acondicionado automático	177
Sensores de aire acondicionado automático	182

* No disponible en todos los modelos

Ajuste del reloj



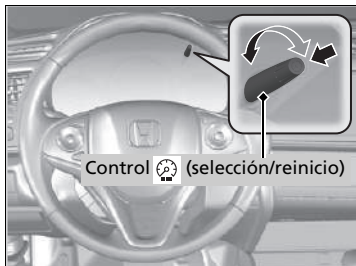

Modelos sin sistema de audio con pantalla

Puede ajustar la hora que aparece en la vista de reloj con el control  (selección/reinicio) con la llave de encendido en posición de CONTACTO ^{*1}.



Tipo A



1. Pulse  repetidamente hasta que la hora que se muestra comience a parpadear.
2. Mantenga presionado  para cambiar la configuración entre 12h y 24h o para apagar el reloj.
3. Gire  para ajustar los minutos. La hora avanzará o retrocederá cuando incremente o disminuya los minutos.
4. Pulse  para finalizar el ajuste del reloj.

» Ajuste del reloj

Modelos con sistema de audio con pantalla

No se puede ajustar la hora que aparece en la vista de reloj. La vista de reloj cambia automáticamente al ajustar la vista de reloj del sistema de audio.

*1: Los modelos con sistema de acceso sin llave tienen un botón **ENGINE START/STOP** en lugar de un interruptor de encendido.



Modelos con sistema de audio con pantalla

1. Seleccione **Ajustes**.
2. Seleccione **Reloj/Información**.
3. Seleccione **Ajuste del reloj**.
4. Seleccione ▲ o ▼ para cambiar la hora.
5. Seleccione ▲ o ▼ para cambiar los minutos y luego seleccione **OK**.

► Ajuste del reloj

Modelos con sistema de audio con pantalla

Puede personalizar la pantalla del reloj para mostrar el reloj de 12 horas o de 24 horas.

► **Funciones personalizadas*** P. 244

Puede encender o apagar la pantalla del reloj.

► **Funciones personalizadas*** P. 244

El reloj se actualiza automáticamente cuando su teléfono inteligente se conecta al sistema de audio.

* No disponible en todos los modelos

Tipos de llaves y funciones

Este vehículo se entrega con las llaves siguientes:

■ Llaves



Utilice la llave para arrancar y parar el motor, así como para bloquear y desbloquear todas las puertas y para abrir el maletero. También puede utilizar el control a distancia para bloquear y desbloquear todas las puertas y para abrir el maletero.

▣ Tipos de llaves y funciones

Todas las llaves tienen un sistema inmovilizador. El sistema inmovilizador ayuda a evitar el robo del vehículo.

▣ Sistema inmovilizador P. 130

Siga el siguiente consejo para evitar dañar las llaves:

- No deje las llaves expuestas a la luz solar directa o en lugares a temperatura elevada o con un elevado nivel de humedad.
- Evite que las llaves se caigan o depositar objetos pesados sobre ellas.
- Mantenga las llaves apartadas de líquidos, polvo y arena.
- No abra las llaves excepto para sustituir la pila.

Si los circuitos de las llaves resultan dañados, puede ocurrir que el motor no arranque y que el control a distancia no funcione.

Si las llaves no funcionan correctamente, llévelas a un concesionario para que las revisen.

■ Control a distancia de acceso sin llave*

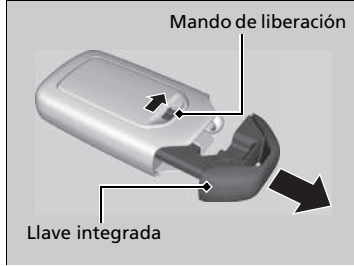

Se puede utilizar la llave integrada para bloquear/desbloquear las puertas cuando la pila del control a distancia de acceso sin llave se está agotando y la función de bloqueo/desbloqueo eléctrica de las puertas está deshabilitada.

Para retirar la llave integrada, extráigala mientras desliza el control de liberación. Para volver a instalar la llave integrada, empújela en el control a distancia de acceso sin llave hasta oír un clic.

■ Etiqueta con el número de llave

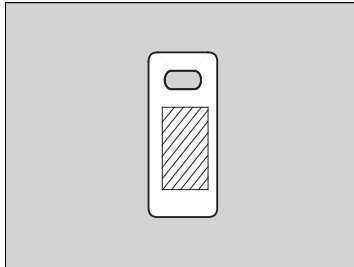

Contiene un número que es necesario para adquirir una llave de repuesto.

▣ Etiqueta con el número de llave

Guarde la etiqueta con el número de llave por separado en un lugar seguro fuera del vehículo.

Si desea adquirir una llave adicional, póngase en contacto con un concesionario.

Si perdiera la llave y no pudiera arrancar el motor, póngase en contacto con un concesionario.

* No disponible en todos los modelos

Potencia baja de la señal del control a distancia de acceso sin llave*

El vehículo transmite ondas de radio para localizar el control a distancia de acceso sin llave al bloquear/desbloquear las puertas, abrir el maletero o arrancar el motor.

En los siguientes casos, el bloqueo/desbloqueo de las puertas, la apertura del maletero o el arranque del motor pueden verse inhibidos o su funcionamiento puede ser inestable:

- Algún equipo cercano está transmitiendo ondas de radio potentes.
- Lleva el control a distancia sin llave junto a equipos de telecomunicaciones como ordenadores portátiles, teléfonos móviles o dispositivos inalámbricos.
- Un objeto metálico toca o cubre el control a distancia de acceso sin llave.

► Potencia baja de la señal del control a distancia de acceso sin llave*

La comunicación entre el control a distancia de acceso sin llave y el vehículo consume la pila del control.

La duración de la pila es de unos dos años, aunque varía según la regularidad de uso.

La pila se consume siempre que el control a distancia de acceso sin llave recibe ondas de radio potentes. Evite colocarlo cerca de aparatos eléctricos como televisores y ordenadores personales.

Bloqueo/desbloqueo de puertas desde el exterior

■ Uso del sistema de acceso sin llave*

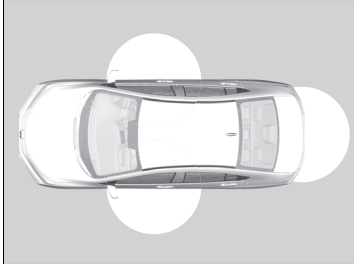

Cuando lleva consigo el control a distancia de acceso sin llave, puede bloquear/desbloquear las puertas y abrir el maletero.

Puede bloquear/desbloquear las puertas dentro de un radio de unos 80 cm del exterior de la manecilla de la puerta.

Puede abrir el maletero dentro de un radio de unos 80 cm desde el botón de liberación del maletero.

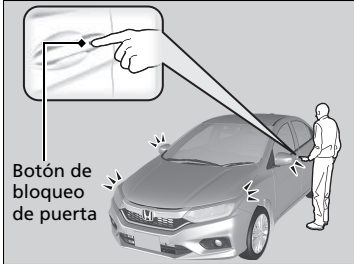

■ Bloqueo de las puertas

Excepto modelos de México

Oprima el botón de bloqueo de la puerta delantera.

- Algunas luces exteriores parpadean tres veces; suena el avisador acústico; todas las puertas y el maletero se bloquean; el sistema de seguridad se activa.

Modelos de México

Pulse el botón de bloqueo de puertas situado en la puerta delantera.

- Algunas luces exteriores parpadean una vez, suena el aviso acústico, se bloquean todas las puertas y el maletero, y se activa el sistema de seguridad.

☒ Bloqueo/desbloqueo de puertas desde el exterior

Si el interruptor de la luz interior está en la posición de activación por la posición de las puertas, la luz interior se enciende cuando se pulsa el botón de desbloqueo.

No se abre ninguna puerta: La luz se apaga transcurridos 30 segundos.

Las puertas se bloquean de nuevo con el control a distancia: La luz se apaga inmediatamente.

► **Luces interiores** P. 166

☒ Uso del sistema de acceso sin llave*

Si no abre la puerta antes de que transcurran 30 segundos de haber desbloqueado el vehículo, las puertas se bloquearán de nuevo automáticamente.

Solo puede bloquear o desbloquear las puertas mediante el sistema de acceso sin llave cuando la modalidad de alimentación está en la posición VEHÍCULO APAGADO (BLOQUEO).

- No deje el control a distancia de acceso sin llave en el vehículo al salir. Llévelo consigo.
- Aunque no lleve encima el mando a distancia de acceso sin llave, puede bloquear/desbloquear las puertas si una persona que lo lleva se encuentra dentro de la zona de cobertura.
- Si agarra la manija de una puerta delantera llevando guantes, es posible que el sensor de la puerta tarde en reaccionar o que no responda al desbloqueo de las puertas.
- Es posible que la puerta se desbloquee si la manija de la puerta está mojada debido a lluvia intensa o a un túnel de lavado si el control a distancia de acceso sin llave se encuentra dentro del alcance.

* No disponible en todos los modelos



■ Desbloqueo de las puertas

Excepto modelos de México

Tome la manija de la puerta delantera.

- Todas las puertas y el maletero se desbloquean.
- Algunas luces exteriores parpadean una vez; suena un aviso acústico.

Modelos de México

Agarre la manija de la puerta del conductor:

- La puerta del conductor se desbloquea.
- Algunas luces e indicadores exteriores parpadean dos veces y el aviso acústico suena.

Agarre la manija de la puerta del acompañante:

- Todas las puertas se desbloquean.
- Algunas luces e indicadores exteriores parpadean dos veces y el aviso acústico suena.

⌘ Uso del sistema de acceso sin llave*

- Tras bloquear la puerta, dispone de un máximo de 2 segundos durante los cuales puede tirar de la manija de la puerta para confirmar si la puerta está bloqueada. Si tiene que desbloquear la puerta inmediatamente tras bloquearla, espere como mínimo 2 segundos antes de tirar de la manecilla, de lo contrario la puerta no se desbloqueará.
- Es posible que la puerta no se abra si tira de ella inmediatamente después de sujetar la manija de la puerta. Vuelva a sujetar la manija y verifique que la puerta está desbloqueada antes de tirar de ella.
- Incluso dentro de un radio de 80 cm, es posible no pueda bloquear/desbloquear las puertas con el control a distancia de acceso sin llave si se encuentra por encima o por debajo de la manija exterior.
- Es posible que el control a distancia de acceso sin llave no funcione si está demasiado cerca de la puerta y el cristal de la puerta.

Uso del control a distancia*

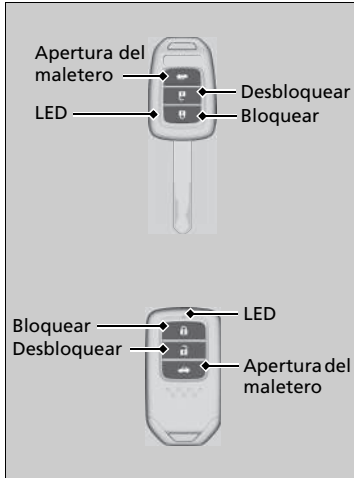

■ Bloqueo de las puertas

Oprima el botón de bloqueo.

Excepto modelos de México

- Algunas luces exteriores parpadean tres veces, se bloquean todas las puertas y se activa el sistema de seguridad.

Modelos de México

Una vez:

- Algunas luces exteriores parpadean una vez, se bloquean todas las puertas y se activa el sistema de seguridad.

Dos veces (en los cinco segundos siguientes a la primera pulsación):

- Suena el aviso acústico que verifica que se ha activado el sistema de seguridad.

»» Uso del control a distancia*

Si abre la puerta antes de que transcurran 30 segundos de haber desbloqueado el vehículo con el control a distancia, las puertas se bloquearán de nuevo automáticamente.

Modelos sin sistema de acceso sin llave

El control a distancia no funciona cuando la llave está introducida en el interruptor de encendido.

Modelos con sistema de acceso sin llave

Solo puede bloquear o desbloquear las puertas mediante el control a distancia o el sistema de acceso sin llave cuando la modalidad de alimentación está en la posición VEHÍCULO APAGADO (BLOQUEO).

Todos los modelos

El control a distancia utiliza señales de baja potencia, de modo que su funcionamiento puede variar dependiendo del entorno.

El control a distancia no puede bloquear el vehículo con una puerta abierta.

* No disponible en todos los modelos

■ Desbloqueo de las puertas

Oprima el botón de desbloqueo.

Excepto modelos de México

- ▶ Algunas de las luces exteriores parpadean una vez y se desbloquean todas las puertas.

Modelos de México

Una vez:

- ▶ Algunas luces exteriores parpadean dos veces y se desbloquea la puerta del conductor.

Dos veces:

- ▶ Se desbloquean las demás puertas.

»» Uso del control a distancia*

Si varía la distancia a la que funciona el control a distancia, es probable que la pila tenga poca carga. Cuando esto ocurra, reemplace la pila de botón tan pronto como sea posible. Si el LED no se enciende al oprimir el botón, la pila está agotada.

» Sustitución de la pila de botón P. 400

Bloqueo/desbloqueo de las puertas con una llave

Si la pila del control a distancia sin llave o la batería del vehículo está agotada, utilice la llave en lugar del control a distancia sin llave.



Introduzca la llave completamente y gírela.

» Bloqueo/desbloqueo de las puertas con una llave

Excepto modelos de México

Al bloquear/desbloquear la puerta del conductor con la llave, todas las demás puertas se bloquean/desbloquean al mismo tiempo.

Modelos de México

Al bloquear la puerta del conductor con una llave, todas las demás puertas se bloquean al mismo tiempo. Al desbloquear, la puerta del conductor se desbloquea en primer lugar. Gire la llave una segunda vez en pocos segundos para desbloquear el resto de las puertas.

Modelos de Malasia, Filipinas, Taiwán y Vietnam

Si se desbloquea la puerta con la llave sonará la alarma del sistema de seguridad. Desbloquee siempre la puerta con el control a distancia.

■ Bloqueo de una puerta sin llave

Si no tiene el control a distancia consigo, o si la batería se ha acabado, puede bloquear las puertas sin usar ninguna llave.

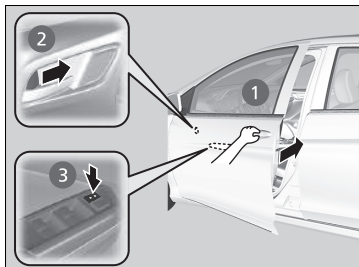

■ **Bloqueo de la puerta del conductor** Empuje la lengüeta de bloqueo hacia delante ① o empuje el interruptor de bloqueo principal de las puertas en la dirección de bloqueo ② y después jale y sostenga la manija exterior de la puerta ③. Cierre la puerta y suelte la manecilla.

■ **Bloqueo de la puerta del acompañante** Empuje la lengüeta de bloqueo hacia delante y cierre la puerta.

■ Sistema de prevención de bloqueo involuntario

Modelos sin sistema de acceso sin llave

Las puertas no se pueden bloquear cuando la llave está en el interruptor de encendido, ni cuando una puerta está abierta.

Modelos con sistema de acceso sin llave

Las puertas no pueden bloquearse cuando el control a distancia de acceso sin llave se encuentra dentro del vehículo.

» Bloqueo de una puerta sin llave

Al bloquear la puerta del conductor, todas las demás puertas se bloquean al mismo tiempo.

Antes de bloquear una puerta, asegúrese de que la llave no se ha quedado dentro del vehículo.

Bloqueo/Desbloqueo de puertas desde el interior

Con la lengüeta de bloqueo

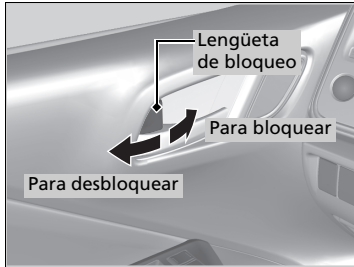

■ Bloqueo de una puerta

Pulse la lengüeta de bloqueo hacia delante.

■ Desbloqueo de una puerta

Tire de la lengüeta de bloqueo hacia atrás.

Desbloqueo utilizando la manecilla interior de la puerta delantera

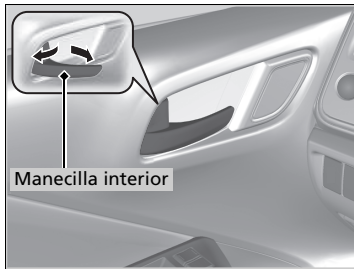

Modelos de Latinoamérica, Chile y México

Tire de la manija interior de la puerta delantera.

- La puerta se desbloquea y se abre en un único movimiento.

Excepto modelos de Latinoamérica, Chile y México

Tire de la manija interior de la puerta del conductor.

- La puerta se desbloquea y se abre en un único movimiento.

» Con la lengüeta de bloqueo

Excepto modelos de México

Al bloquear/desbloquear la puerta del conductor con la lengüeta de bloqueo, todas las puertas se bloquean/desbloquean al mismo tiempo.

Modelos de México

Al bloquear la puerta del conductor con la lengüeta de bloqueo, todas las puertas se bloquean al mismo tiempo. Al desbloquear la puerta con la lengüeta de bloqueo de la puerta del conductor, solamente se desbloquea la puerta del conductor.

» Desbloqueo utilizando la manija interior de la puerta delantera

Modelos de Latinoamérica, Chile y México

Las manijas interiores de las puertas delanteras están diseñadas para que los ocupantes de los asientos delanteros abran la puerta con un solo movimiento. Sin embargo, esta característica requiere que los ocupantes de los asientos delanteros nunca tiren de la manecilla interior de la puerta con el vehículo en movimiento.

Excepto modelos de Latinoamérica, Chile y México

La manija interior de la puerta del conductor está diseñada para que el conductor abra la puerta con un solo movimiento. Sin embargo, esta característica requiere que el conductor nunca tire de la manecilla interior con el vehículo en movimiento.

Los niños siempre deberán viajar en los asientos traseros, donde se dispone de bloqueos de seguridad para niños en las puertas.

- **Bloqueo de seguridad para niños** P. 117

■ Con el interruptor de bloqueo principal de las puertas*

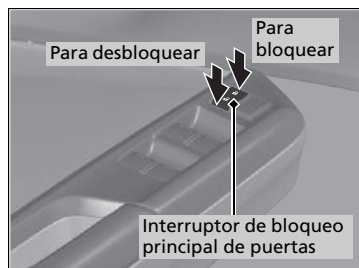

Pulse el interruptor de bloqueo principal de las puertas hacia dentro como se muestra para bloquear o desbloquear todas las puertas.

☒ Con el interruptor de bloqueo principal de las puertas*

Al bloquear/desbloquear la puerta del conductor con el interruptor de bloqueo principal de las puertas, el resto de las puertas se bloquean/desbloquean al mismo tiempo.

Bloqueo de seguridad para niños

El bloqueo de seguridad para niños evita que las puertas traseras se puedan abrir desde el interior independientemente de la posición de la lengüeta de bloqueo.

■ Ajuste del bloqueo de seguridad para niños

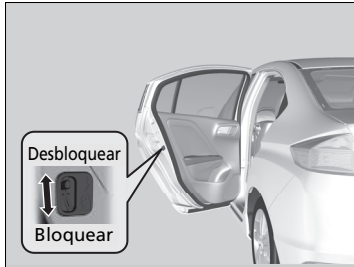

Desplace la palanca de la puerta trasera a la posición de bloqueo y cierre la puerta.

■ Al abrir la puerta

Utilice la manija exterior de la puerta para abrir.

☒ Bloqueo de seguridad para niños

Para abrir la puerta desde el interior cuando el bloqueo de seguridad para niños está activado, coloque la lengüeta de bloqueo en la posición de desbloqueo, baje la ventanilla trasera, saque la mano por la ventana y tire de la manija exterior.

Bloqueo/desbloqueo de puertas automático*

El vehículo bloquea o desbloquea todas las puertas automáticamente cuando se cumple una determinada condición.

Bloqueo de puertas automático

■ Modo de bloqueo de la conducción

Todas las puertas se bloquean cuando la velocidad del vehículo alcanza unos 15 km/h.

Desbloqueo de puertas automático

Modelos de México

■ Modalidad de apertura de la puerta del conductor

Todas las puertas se desbloquean al abrir la puerta del conductor.

Modelos de Filipinas con bloqueo/desbloqueo automático de puertas

■ Modo de desbloqueo de estacionamiento

Todas las puertas se desbloquean cuando la palanca de cambios se mueve a **P** con el pedal del freno pisado.

⊗ Bloqueo/desbloqueo de puertas automático*

Puede desactivar o cambiar a otro ajuste de bloqueo/desbloqueo automático usando el interruptor de bloqueo principal de las puertas.

⊗ Personalización del ajuste de bloqueo/desbloqueo de puertas automático* P. 119

Personalización del ajuste de bloqueo/desbloqueo de puertas automático*

Puede personalizar el ajuste de bloqueo/desbloqueo automático según desee utilizando el interruptor de bloqueo principal de las puertas.

Lista de opciones personalizables de bloqueo/desbloqueo automático

Modelos de México

■ Bloqueo automático

Modo	Descripción
Modo de bloqueo de la conducción *1	Todas las puertas se bloquean cuando la velocidad del vehículo alcanza unos 15 km/h.
Desactivado	El bloqueo automático está permanentemente desactivado.

■ Desbloqueo automático

Modo	Descripción
Modo de desbloqueo de apertura de la puerta del conductor *1	Todas las puertas se desbloquean al abrir la puerta del conductor.
Modelos con caja de cambios automática de variación continua	Todas las puertas se desbloquean cuando la palanca de cambios se mueve a P con el pedal del freno pisado.
Modo de desbloqueo de estacionamiento	
Desactivado	El desbloqueo automático de puertas está permanentemente desactivado.

* 1: Ajuste predeterminado

* No disponible en todos los modelos

Modelos de Filipinas con bloqueo/desbloqueo automático de puertas

■ **Bloqueo automático**

Modo	Descripción
Modo de bloqueo de la conducción *1	Todas las puertas se bloquean cuando la velocidad del vehículo alcanza unos 15 km/h.
Modo de bloqueo de estacionamiento	Todas las puertas se bloquean cuando se mueve la palanca de cambios a una posición distinta de P con el pedal de freno pisado.
Desactivado	El bloqueo automático está permanentemente desactivado.

■ **Desbloqueo automático**

Modo	Descripción
Modo de desbloqueo de estacionamiento *1	Todas las puertas se desbloquean cuando la palanca de cambios se mueve a P con el pedal del freno pisado.
Modo de desbloqueo del interruptor de encendido	Todas las puertas se desbloquean cuando el interruptor del encendido se cambia de la posición CONTACTO II .
Desactivado	El desbloqueo automático de puertas está permanentemente desactivado.

*1: Ajuste predeterminado

Personalización del flujo para las opciones de bloqueo automático

Modelos de México

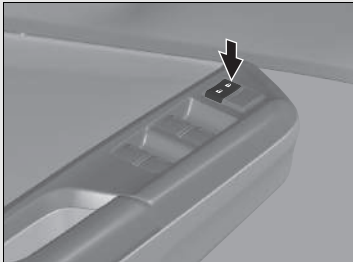
Pasos	Modo de bloqueo de la conducción ^{*1}	Desactivado
1	<p>Aplique el freno de estacionamiento.</p> <p>Modelos con caja de cambios automática de variación continua</p> <p>Mueva la palanca de cambios a la posición P.</p>	
2	Cierre la puerta del conductor.	Abra la puerta del conductor.
3	Gire el interruptor de encendido a CONTACTO II ^{*2} .	
4	<p>Modelos con caja de cambios automática de variación continua</p> <p>Mueva la palanca de cambios a una posición distinta a la de P con el pedal del freno pisado.</p>	—
5	<p>Mantenga pulsada la parte delantera del interruptor de bloqueo principal de las puertas situado en la puerta del conductor durante más de cinco segundos. Suelte el interruptor después de oír dos clics.</p> 	<p>Mantenga pulsada la parte delantera del interruptor de bloqueo principal de las puertas situado en la puerta del conductor durante más de cinco segundos. Suelte el interruptor después de oír un clic.</p>

*1: Ajuste predeterminado

*2: Los modelos con sistema de acceso sin llave tienen un botón **ENGINE START/STOP** en lugar de un interruptor de encendido.

Pasos	Modo de bloqueo de la conducción*1	Desactivado
6	<p>Modelos con caja de cambios automática de variación continua</p> <p>Mueva la palanca de cambios a la posición P.</p>	—
7	<p>Gire el interruptor de encendido a la posición de APAGADO*2 en 20 segundos.</p> <p>► La personalización ha finalizado.</p>	

*1: Ajuste predeterminado

*2: Los modelos con sistema de acceso sin llave tienen un botón **ENGINE START/STOP** en lugar de un interruptor de encendido.

Modelos de Filipinas con bloqueo/desbloqueo automático de puertas

Pasos	Modo de bloqueo de la conducción*1	Modo de bloqueo de estacionamiento	Desactivado
1	Aplique el freno de estacionamiento. Mueva la palanca de cambios a la posición P .		
2	Cierre la puerta del conductor.		Abra la puerta del conductor.
3	Gire el interruptor de encendido a CONTACTO II .		
4	Mueva la palanca de cambios a una posición distinta a la de P con el pedal del freno pisado.	—	—
5	<p>Mantenga pulsada la parte delantera del interruptor de bloqueo principal de las puertas situado en la puerta del conductor durante más de cinco segundos. Suelte el interruptor después de oír dos clics.</p> 		<p>Mantenga pulsada la parte delantera del interruptor de bloqueo principal de las puertas situado en la puerta del conductor durante más de cinco segundos. Suelte el interruptor después de oír un clic.</p>
6	Mueva la palanca de cambios a la posición P .	—	—
7	<p>Gire el interruptor de encendido a la posición de APAGADO antes de 20 segundos.</p> <p>► La personalización ha finalizado.</p>		

*1: Ajuste predeterminado

Personalización del flujo para las opciones de desbloqueo automático

Modelos de México

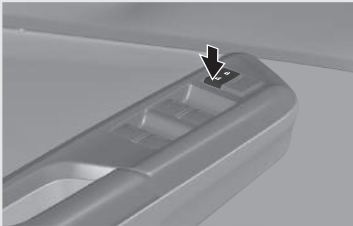
Pasos	Modo de apertura de la puerta del conductor*1	Modelos con caja de cambios automática de variación continua Modo de desbloqueo de estacionamiento	Desactivado
1	Aplique el freno de estacionamiento. Modelos con caja de cambios automática de variación continua Mueva la palanca de cambios a la posición P .	Aplique el freno de estacionamiento. Mueva la palanca de cambios a la posición P .	Aplique el freno de estacionamiento. Modelos con caja de cambios automática de variación continua Mueva la palanca de cambios a la posición P .
2	Cierre la puerta del conductor.		Abra la puerta del conductor.
3	Gire el interruptor de encendido a CONTACTO II *2.		
4	Modelos con caja de cambios automática de variación continua Mueva la palanca de cambios a una posición distinta a la de P con el pedal del freno pisado.	—	—
5	Mantenga pulsada la parte trasera del interruptor de bloqueo principal de las puertas situado en la puerta del conductor durante más de cinco segundos. Oirá dos clics.		
			

*1: Ajuste predeterminado

*2: Los modelos con sistema de acceso sin llave tienen un botón **ENGINE START/STOP** en lugar de un interruptor de encendido.

Pasos	Modo de apertura de la puerta del conductor*1	Modo de desbloqueo de estacionamiento	Desactivado
6	Mueva la palanca de cambios a la posición P .	—	—
7	Gire el interruptor de encendido a la posición de APAGADO*2 en 20 segundos. ► La personalización ha finalizado.		

*1: Ajuste predeterminado

*2: Los modelos con sistema de acceso sin llave tienen un botón **ENGINE START/STOP** en lugar de un interruptor de encendido.

Modelos de Filipinas con bloqueo/desbloqueo automático de puertas

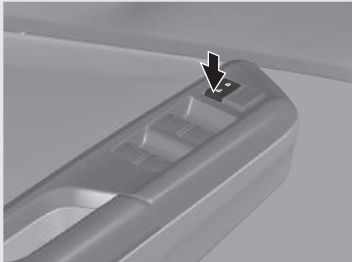
Pasos	Modo de desbloqueo de estacionamiento*1	Modo de desbloqueo del interruptor de encendido	Desactivado
1	Aplique el freno de estacionamiento. Mueva la palanca de cambios a la posición P .		
2	Cierre la puerta del conductor.		Abra la puerta del conductor.
3	Gire el interruptor de encendido a CONTACTO II .		
4	—	Mueva la palanca de cambios a una posición distinta a la de P con el pedal del freno pisado.	—
5	<p>Mantenga pulsada la parte trasera del interruptor de bloqueo principal de la puertas situado en la puerta del conductor durante más de cinco segundos. Oirá dos clics.</p> 		
6	—	Mueva la palanca de cambios a la posición P .	—
7	<p>Gire el interruptor de encendido a la posición de APAGADO antes de 20 segundos.</p> <p>► La personalización ha finalizado.</p>		

*1: Ajuste predeterminado

Precauciones para abrir/cerrar el maletero

■ Apertura del maletero

Levante completamente la tapa del maletero.

- ▶ Si no se abre del todo, la tapa del maletero puede empezar a cerrarse por su propio peso.

■ Cierre del maletero

Mantenga la tapa del maletero cerrada durante la conducción para:

- ▶ Evitar posibles daños.
- ▶ Impedir la entrada de gases de escape al interior del vehículo.

☒ **Gases de escape y sus riesgos** P. 81

Uso del mecanismo de apertura del maletero

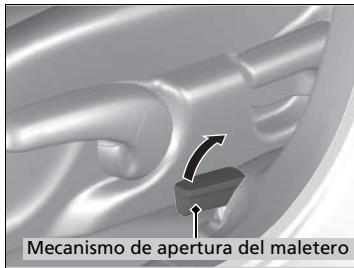

Al tirar del mecanismo de apertura del maletero en la parte exterior del asiento del conductor se desbloquea y abre el maletero.

Uso del botón de apertura del maletero *

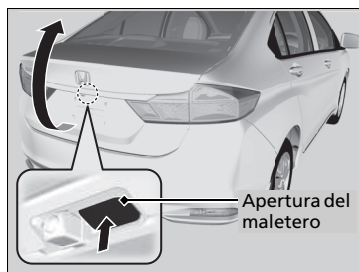

Empuje hacia arriba el botón de apertura en la tapa del maletero después de desbloquear las puertas.

Aunque el maletero esté bloqueado, se podrá abrir si lleva consigo el control a distancia de acceso sin llave.

- Suena el aviso acústico.

⊗ Uso del botón de apertura del maletero *

- Si olvida el mando a distancia en el interior, sonará el aviso acústico y el maletero no se cerrará.
- Una persona que no lleve el control a distancia sin llave puede desbloquear el maletero si una persona que lo lleva se encuentra dentro del alcance.
- Si suena el aviso acústico después de cerrar el maletero, aleje el control a distancia sin llave del maletero y vuelva a cerrarlo.

Uso del control a distancia*

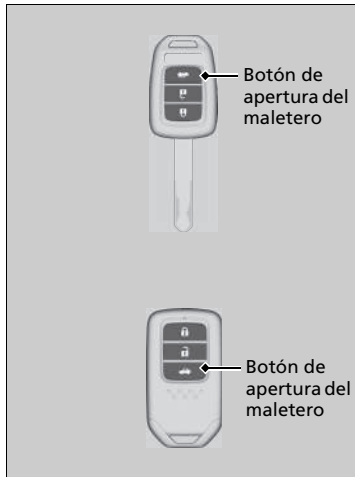

Pulse el botón de apertura del maletero durante aproximadamente un segundo para desbloquear y abrir el maletero.

* No disponible en todos los modelos

Sistema inmovilizador

El sistema inmovilizador evita que se pueda arrancar el vehículo con una llave que no haya sido registrada previamente. Cada llave contiene unos transmisores electrónicos que utilizan señales electrónicas para verificar la llave.

Tenga en cuenta lo siguiente al introducir la llave en el interruptor de encendido* o seleccionar el modo ACCESORIOS con el botón **ENGINE START/STOP***:

- No acerque al interruptor de encendido objetos que emitan ondas de radio potentes*¹.
- Asegúrese de que la llave no está tapada ni en contacto con objetos metálicos.
- No acerque al interruptor de encendido una llave del sistema inmovilizador de otro vehículo*¹.

No coloque la llave cerca de los elementos magnéticos. Los dispositivos electrónicos, como televisores y sistemas de audio, emiten campos magnéticos fuertes. Tenga en cuenta que incluso un llavero puede ser magnético.

*1: Los modelos con sistema de acceso sin llave tienen un botón **ENGINE START/STOP** en lugar de un interruptor de encendido.

* No disponible en todos los modelos

☒ Sistema inmovilizador

AVISO

Dejar la llave en el vehículo puede provocar el robo o desplazamiento accidental del vehículo. Llévese siempre la llave al abandonar el vehículo.

No modifique este sistema ni agregue otros dispositivos. De lo contrario puede causar daños al sistema y que no funcione el vehículo.

Si el sistema no reconoce repetidamente la codificación de la llave, póngase en contacto con el concesionario. Si ha perdido la llave y no puede arrancar el motor, póngase en contacto con un concesionario.

Alarma del sistema de seguridad

■ Cuando se dispara la alarma del sistema de seguridad

La bocina suena de forma intermitente y los intermitentes parpadean.

☒ Alarma del sistema de seguridad

No modifique este sistema ni agregue otros dispositivos. De lo contrario puede causar daños al sistema y que no funcione el vehículo.

Excepto modelos de México

La alarma de seguridad continuará durante aproximadamente cinco minutos antes de que el sistema de seguridad se desactive.

El sistema entrará en diez ciclos de 30 segundos, durante los cuales la alarma sonará y el indicador de emergencia se iluminará.

Dependiendo de las circunstancias, el sistema de seguridad puede continuar funcionando durante más de cinco minutos.

Modelos de México

La alarma de seguridad se dispara durante dos minutos como máximo hasta que se desactiva.

■ Para desactivar la alarma del sistema de seguridad

Excepto modelos de Malasia, Filipinas, Taiwán y Vietnam

Abra el vehículo utilizando la llave, el control a distancia o el sistema de acceso sin llave*, o cuando se gira el interruptor de encendido a la posición de CONTACTO **II***1. Se desactiva el sistema, junto con la bocina y las luces intermitentes.

Modelos de Malasia, Filipinas, Taiwán y Vietnam

Abra el vehículo utilizando el control a distancia o el sistema de acceso sin llave*, o cuando se gira el interruptor de encendido a la posición de CONTACTO **II***1. Se desactiva el sistema, junto con la bocina y las luces intermitentes.

■ Ajuste de la alarma del sistema de seguridad

La alarma del sistema de seguridad se activa automáticamente cuando se cumplen las condiciones siguientes:

- El interruptor de encendido está en BLOQUEO **0***1 y la llave se ha extraído del interruptor de encendido.
- El cofre y el maletero están cerrados.
- Todas las puertas se bloquean con la llave, el control a distancia, o el sistema de acceso sin llave*.

■ Cuando se ajusta la alarma del sistema de seguridad

Parpadea el indicador de alarma del sistema de seguridad del tablero de instrumentos. Cuando cambia el intervalo entre parpadeos después de unos 15 segundos, la alarma del sistema de seguridad está activada.

*1: Los modelos con sistema de acceso sin llave tienen un botón **ENGINE START/STOP** en lugar de un interruptor de encendido.

* No disponible en todos los modelos

» Alarma del sistema de seguridad

No active la alarma del sistema de seguridad con alguna persona en el interior del vehículo o con alguna ventana abierta. El sistema se puede disparar accidentalmente en los casos siguientes:

Excepto modelos de Latinoamérica

- Apertura de la puerta.

Modelos de Latinoamérica

- Desbloqueo de la puerta con la lengüeta de bloqueo o el interruptor de bloqueo principal de las puertas.

Todos los modelos

- Apertura del maletero desde el exterior del asiento del conductor.

Si la batería de 12 voltios se descarga completamente con la alarma del sistema de seguridad activada, se puede disparar la alarma al recargar o sustituir la batería.

Excepto modelos de Malasia, Filipinas, Taiwán y Vietnam

Si esto ocurre, desactive la alarma del sistema de seguridad desbloqueando una puerta con la llave, el control a distancia o el sistema de acceso sin llave*.

Modelos de Malasia, Filipinas, Taiwán y Vietnam

Si esto ocurre, desactive la alarma del sistema de seguridad desbloqueando una puerta con el control a distancia o el control a distancia de acceso sin llave*.

■ Para cancelar el sistema de alarma de seguridad

Excepto modelos de Malasia, Filipinas, Taiwán y Vietnam

La alarma del sistema de seguridad se cancela cuando se desbloquea el vehículo con la llave, el control a distancia o el sistema de acceso sin llave*, o bien cuando se gira el interruptor de encendido a CONTACTO *1. Al mismo tiempo se apaga el indicador de alarma del sistema de seguridad.

Modelos de Malasia, Filipinas, Taiwán y Vietnam

La alarma del sistema de seguridad se cancela cuando se desbloquea el vehículo con el control a distancia, el sistema de acceso sin llave*, o cuando se gira el interruptor de encendido a la posición de CONTACTO *1. Al mismo tiempo se apaga el indicador de alarma del sistema de seguridad.

⊗ Alarma del sistema de seguridad

No intente modificar este sistema ni agregarle otros dispositivos.

Modelos de Malasia, Filipinas, Taiwán y Vietnam

No desbloquee la puerta utilizando la llave. La alarma del sistema de seguridad se apaga.

*1: Los modelos con sistema de acceso sin llave tienen un botón **ENGINE START/STOP** en lugar de un interruptor de encendido.

* No disponible en todos los modelos

CONTINUA

■ Modo de pánico*

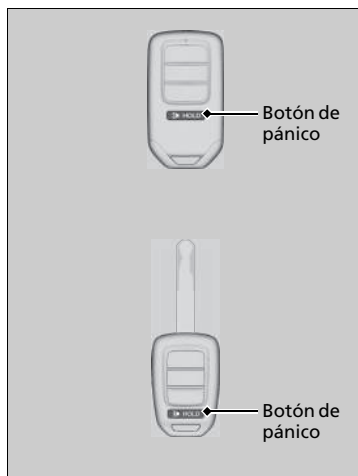

■ Botón de pánico del control a distancia

Si pulsa el botón de pánico durante un segundo aproximadamente, ocurrirá lo siguiente durante unos 30 segundos:

- Suena la bocina.
- Algunas luces exteriores parpadean.

■ Cancelación del modo de pánico

Pulse cualquier botón del control a distancia o gire el interruptor de encendido a la posición de CONTACTO ^{*1}.

*1: Los modelos con sistema de acceso sin llave tienen un botón **ENGINE START/STOP** en lugar de un interruptor de encendido.

* No disponible en todos los modelos

Apertura y cierre de los elevalunas eléctricos

Los elevalunas eléctricos pueden abrir y cerrar las ventanillas con el interruptor de encendido en la posición de CONTACTO ^{*1}, mediante los interruptores de las puertas. Los interruptores del lado del conductor se puede utilizar para abrir y cerrar todas las ventanillas.

El botón de bloqueo del elevalunas del lado del conductor debe estar desactivado (sin pulsar) para abrir y cerrar las ventanillas desde cualquier otro sitio que no sea el asiento del conductor.

Cuando se pulsa el botón de bloqueo del elevalunas, se enciende el indicador y solamente se puede accionar la ventanilla del conductor. Accione el botón de bloqueo del elevalunas cuando haya niños en el vehículo.

*1: Los modelos con sistema de acceso sin llave tienen un botón **ENGINE START/STOP** en lugar de un interruptor de encendido.

Apertura y cierre de los elevalunas eléctricos

ADVERTENCIA

Los elevalunas eléctricos pueden producir lesiones graves si al cerrarse atrapan la mano o los dedos de una persona.

Asegúrese de que los ocupantes están apartados de las ventanillas al cerrarlas.

ADVERTENCIA: Llévase siempre la llave de contacto al abandonar el vehículo (con otros ocupantes dentro).

Los elevalunas eléctricos pueden funcionar hasta 10 minutos después de haber girado el interruptor de encendido a la posición de BLOQUEO ^{*1}. Si se abre cualquiera de las puertas delanteras se cancela esta función.

■ Apertura y cierre de las ventanillas con la función de apertura/cierre automáticos

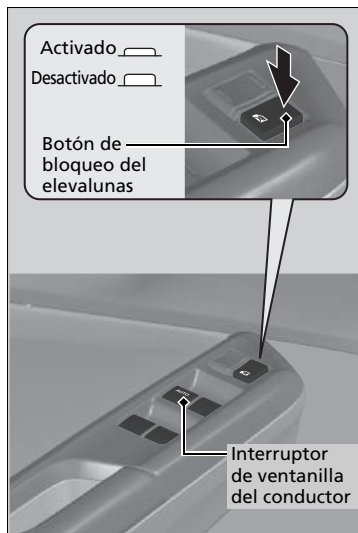

■ Funcionamiento automático (solo del lado del conductor)

Para abrir: Presione firmemente el interruptor hacia abajo.

Para cerrar: Tire firmemente del interruptor hacia arriba.

La ventanilla se abre o se cierra completamente. Para detener la ventanilla en cualquier momento, presione o tire del interruptor brevemente.

■ Funcionamiento manual

Para abrir: Presione ligeramente el interruptor hacia abajo hasta que se alcance la posición que se desee.

Para cerrar: Tire ligeramente del interruptor hacia arriba hasta que se alcance la posición que se desee.

▣ Apertura y cierre de los elevalunas eléctricos

■ Autorretroceso

Si el elevalunas eléctrico detecta resistencia al cerrar las ventanillas automáticamente, detiene el cierre y acciona la apertura.

La función de autorretroceso del elevalunas de la ventanilla del conductor se desactiva si se tira continuamente del interruptor hacia arriba.

La función de autorretroceso cancela la detección cuando la ventanilla está a punto de cerrarse para asegurarse de que se cierra completamente.

Apertura y cierre de las ventanillas sin la función de apertura/cierre automáticos

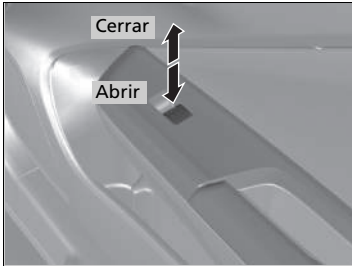

Para abrir: Presione el interruptor hacia abajo.

Para cerrar: Tire del interruptor hacia arriba.

Suelte el interruptor cuando la ventanilla llegue a la posición que desea.

Interruptor de encendido*

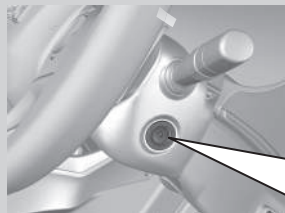

- 0** BLOQUEO: En esta posición se introduce y retira la llave.
- I** ACCESORIOS: En esta posición se accionan el sistema de audio y los demás accesorios.
- II** CONTACTO: Esta posición se utiliza para circular.
- III** ARRANQUE: Esta posición es para arrancar el motor. El interruptor vuelve a CONTACTO **II** al soltar la llave.

» Interruptor de encendido*

Modelos con caja de cambios manual

⚠ ADVERTENCIA

Al retirar la llave del interruptor de encendido mientras se circula se bloquea la dirección. Esto puede hacer que se pierda el control del vehículo.

Retire la llave del interruptor de encendido solamente cuando esté estacionado.

Modelos con caja de cambios automática de variación continua

No puede retirar la llave salvo que la palanca de cambios esté en la posición **P**.

Todos los modelos

Si se abre la puerta del conductor con la llave en la posición de BLOQUEO **0** o de ACCESORIOS **I**, sonará un aviso acústico para recordarle que tiene que retirarla.

Botón ENGINE START/STOP*

Cambio de la modalidad de alimentación

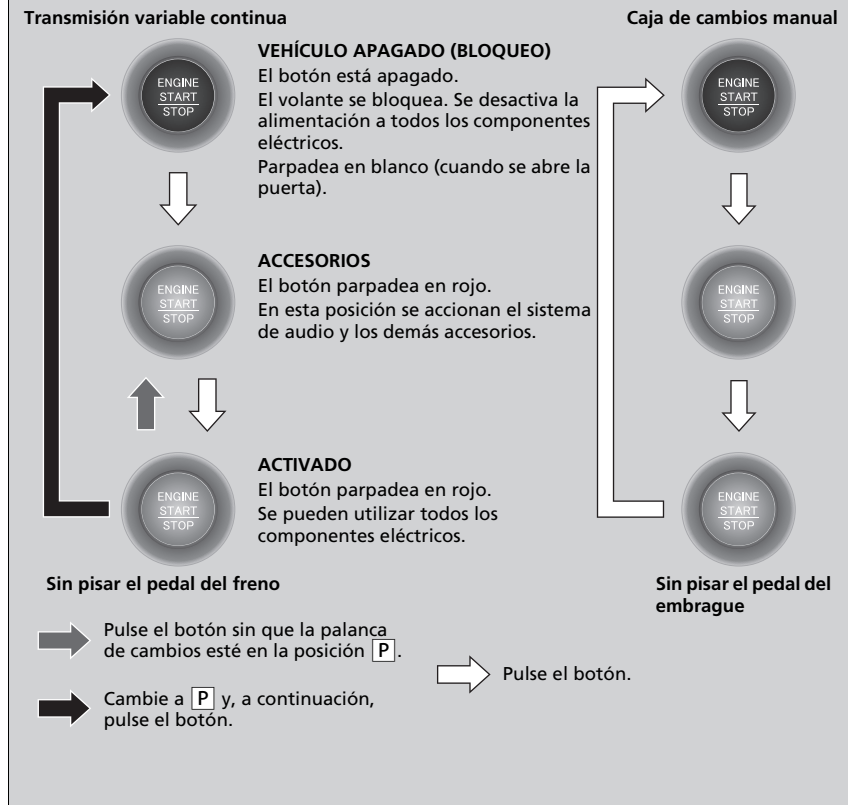

Botón ENGINE START/STOP*

Cobertura de funcionamiento del botón ENGINE START/STOP

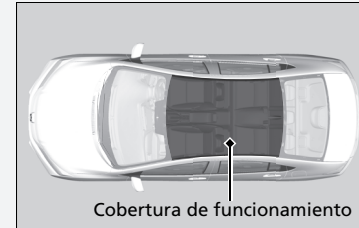

Puede arrancar el motor cuando el control a distancia de acceso sin llave se encuentra en el interior del vehículo. El motor también puede funcionar si el control a distancia de acceso sin llave se encuentra cerca de la puerta o la ventanilla, aunque esté fuera del vehículo.

Modalidad de CONTACTO:

El botón **ENGINE START/STOP** se muestra en color rojo cuando el motor está en marcha.

Si la pila del control a distancia de acceso sin llave se está agotando, sonará un aviso acústico y aparecerá el mensaje **KEY BATT** en la pantalla de información.

* No disponible en todos los modelos

■ Apagado automático

Si deja el vehículo entre 30 y 60 minutos con la palanca de cambios en la posición **P**^{*1} y la modalidad de alimentación en ACCESORIOS, el vehículo pasa automáticamente a una modalidad similar a VEHÍCULO APAGADO (BLOQUEO para evitar que la batería se agote.

En este modo:

El volante no se bloquea. No es posible bloquear ni desbloquear las puertas con el control a distancia ni con el sistema de acceso sin llave.

Presione el botón **ENGINE START/STOP** dos veces para pasar a la modalidad VEHÍCULO APAGADO (BLOQUEO).

*1: Únicamente en modelos de transmisión variable continua

Recordatorio de modalidad de alimentación

Si abre la puerta del conductor cuando la modalidad de alimentación está en ACCESORIOS, suena un aviso acústico de advertencia.

Recordatorio de control a distancia de acceso sin llave



Los avisos acústicos de advertencia pueden sonar dentro y/o fuera del vehículo para recordarle que el control a distancia de acceso sin llave se encuentra fuera del vehículo. Si el aviso acústico continúa incluso después introducir el control a distancia en el vehículo, coloque el control dentro de su alcance de funcionamiento.

■ Cuando la modalidad de alimentación está en CONTACTO

Si se saca el control a distancia de acceso sin llave del vehículo y la puerta del conductor está cerrada, suenan avisos acústicos de advertencia dentro y fuera del vehículo. Un mensaje de advertencia en la pantalla de información informa al conductor de que el mando a distancia está fuera.

■ Cuando la modalidad de alimentación está en ACCESORIOS

Si se saca el control a distancia de acceso sin llave del vehículo y la puerta del conductor está cerrada, suena un aviso acústico de advertencia fuera del vehículo.

Recordatorio de control a distancia de acceso sin llave









Cuando el control a distancia de acceso sin llave se encuentra dentro del alcance de funcionamiento del sistema y la puerta del conductor está cerrada, se cancela la función de advertencia.

Si el mando a distancia de acceso sin llave se saca del vehículo después de haber arrancado el motor y a continuación haberlo apagado, ya no podrá cambiar el modo del botón **ENGINE START/STOP** ni volver a arrancar el motor. Asegúrese siempre de que el control a distancia está dentro del vehículo cuando utilice el botón **ENGINE START/STOP**.

Si saca el control a distancia de acceso sin llave del vehículo por una ventanilla, no se activa el aviso acústico de advertencia.

No coloque el control a distancia de acceso sin llave sobre el salpicadero o en la guantera. Puede hacer que el aviso acústico de advertencia se desactive. En otras circunstancias en las que el vehículo no pueda localizar el control a distancia, el aviso acústico de advertencia puede desactivarse incluso con el control a distancia dentro del alcance de funcionamiento del sistema.

Comparación entre el interruptor de encendido y la modalidad de alimentación

Posición del interruptor de encendido	BLOQUEO (0) (con/sin la llave) 	ACCESORIOS (I) 	CONTACTO (II) 	ARRANQUE (III) 
Sin sistema de acceso sin llave	<ul style="list-style-type: none"> • El motor se apaga y se desconecta la alimentación. • El volante se bloquea. • No se pueden utilizar los componentes eléctricos. 	<ul style="list-style-type: none"> • El motor se apaga. • Se pueden utilizar algunos componentes eléctricos, como el sistema de sonido y la toma de corriente para accesorios. 	<ul style="list-style-type: none"> • Posición normal de la llave durante la conducción. • Se pueden utilizar todos los componentes eléctricos. 	<ul style="list-style-type: none"> • Utilice esta posición para arrancar el motor. • El interruptor de encendido vuelve a la posición de CONTACTO (II) al soltar la llave.
Modo de alimentación	VEHÍCULO APAGADO (BLOQUEO) 	ACCESORIOS 	CONTACT   El botón está: Parpadeando Encendido	ARRANQUE 
Con sistema de acceso sin llave y botón ENGINE START/STOP	Botón OFF <ul style="list-style-type: none"> • El motor se apaga y se desconecta la alimentación. • El volante se bloquea. • No se pueden utilizar los componentes eléctricos. 	Botón parpadea <ul style="list-style-type: none"> • El motor se apaga. • Se pueden utilizar algunos componentes eléctricos, como el sistema de sonido y la toma de corriente para accesorios. 	Botón-Parpadeo (el motor se apaga) Activado (el motor está en marcha) <ul style="list-style-type: none"> • Se pueden utilizar todos los componentes eléctricos. 	Botón Encendido <ul style="list-style-type: none"> • El modo regresa automáticamente a CONTACTO después de arrancar el motor.

Intermitentes

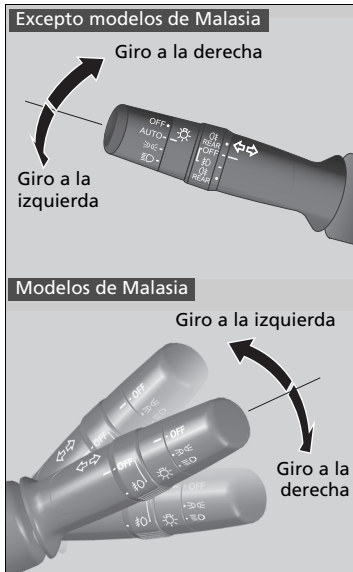

Los intermitentes se pueden utilizar cuando el interruptor de encendido está en la posición de CONTACTO *1.

■ Intermitente de un toque

Cuando oprime ligeramente hacia arriba o hacia abajo la palanca de intermitentes y la suelta, los intermitentes exteriores y el indicador de intermitentes parpadean tres veces.

Esta función se puede usar para indicar un cambio de carril.

Interruptores de luces

Funcionamiento manual

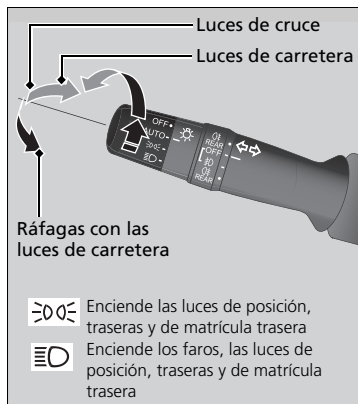

Al girar el interruptor de luces, las luces se encienden y se apagan, con independencia de la posición del interruptor de encendido o el ajuste del modo de alimentación.

■ Luces de carretera

Empuje la palanca hacia delante hasta que se escuche un clic.

■ Luces de cruce

Con las luces de carretera, tire de la palanca hacia atrás para volver a luces de cruce.

■ Ráfagas con las luces de carretera

Tire de la palanca hacia atrás y suéltela.

►► Interruptores de luces

► Modelos sin sistema de acceso sin llave

Si retira la llave del interruptor de encendido mientras las luces están encendidas, sonará un aviso acústico al abrir la puerta del conductor.

► Modelos con sistema de acceso sin llave

Si deja el modo de alimentación en VEHÍCULO APAGADO (BLOQUEO) mientras las luces están encendidas, sonará un aviso acústico de luz encendida al abrir la puerta del conductor.

Cuando las luces están encendidas, se enciende un indicador de luces encendidas en el tablero de instrumentos.

► Indicadores P. 84

No deje las luces encendidas con el motor parado porque hará que se descargue la batería.

*1: Los modelos con sistema de acceso sin llave tienen un botón **ENGINE START/STOP** en lugar de un interruptor de encendido.

Modelos de Taiwán

■ Apagado de luces

Gire la palanca a **OFF** cuando:

- La palanca de cambios se saca de **P** y se suelta el freno de estacionamiento.

Para volver a encender las luces, gire la palanca a **OFF** para cancelar el modo de desconexión de las luces. Aunque no se cancele el modo de desconexión de las luces, las luces se encienden automáticamente cuando:

- La palanca de cambios se saca de **P** y se suelta el freno de estacionamiento.
- El vehículo comienza a moverse.

■ Control automático de luces*

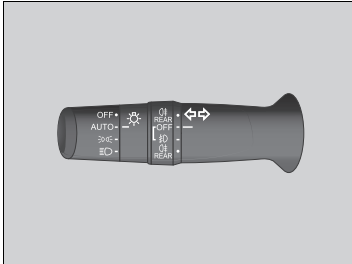

El sistema de luces automáticas se puede utilizar cuando la modalidad de alimentación está en CONTACTO.

Si el interruptor de las luces está en la posición de **AUTO**, los faros y otras luces exteriores se encenderán y apagarán automáticamente en función de la luminosidad ambiental.

☒ Control automático de luces*

Se recomienda encender las luces manualmente al circular de noche, en condiciones de niebla densa o en lugares de luminosidad reducida como en túneles largos o aparcamientos cubiertos.

El sensor de luz está situado donde se muestra en la ilustración.

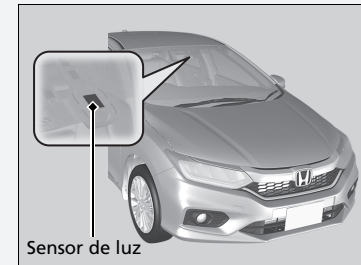

Sensor de luz

* No disponible en todos los modelos

■ Función de desconexión de las luces automáticas *

Los faros, todas las demás luces exteriores y las luces del tablero de instrumentos se apagarán a los 15 segundos de retirar la llave y cerrar la puerta del conductor.

Si se gira el interruptor de encendido a BLOQUEO **0** con el interruptor de luces activado, pero no se abre la puerta, las luces se apagan a los 10 minutos (3 minutos, si el interruptor está en la posición **AUTO** *).

Las luces se encienden de nuevo al desbloquear o abrir la puerta del conductor. Si se desbloquea la puerta, pero no se abre en los siguientes 15 segundos, las luces se apagan. Si se abre la puerta del conductor, se oirá el aviso acústico de luces encendidas.

Luces antiniebla*

■ Luces antiniebla delanteras*

Excepto modelos de Taiwán

Se pueden utilizar cuando las luces de posición o los faros están encendidos.

Modelos de Taiwán

Con las luces de cruce encendidas, active el interruptor de las luces antiniebla para utilizar estas luces.

■ Luz antiniebla trasera*

Se pueden utilizar cuando están encendidas las luces de carretera o las luces antiniebla delanteras.

■ Luces antiniebla delanteras y traseras*

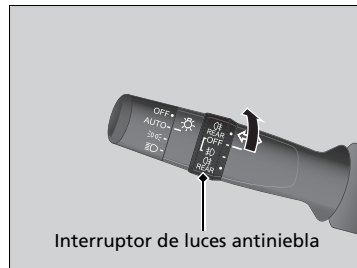

■ Para encender las luces antiniebla delanteras

Gire el interruptor hacia arriba desde la posición **OFF** hasta la posición ☹. El indicador ☹ se enciende.

■ Para encender las luces antiniebla delanteras y traseras

Gire el interruptor una posición hacia arriba desde la posición ☹. Los indicadores ☹ y ☹ se encienden.

■ Para encender las luces antiniebla traseras

Gire el interruptor hacia abajo desde la posición **OFF**. El indicador ☹ se enciende.

►► Luces antiniebla*

Cuando las luces antiniebla están encendidas, se enciende el indicador en el tablero de instrumentos.



Se apagan al apagar los faros o al encender las luces de conducción diurna.

► **Indicadores** P. 84

■ Luces antiniebla delanteras*





■ Para encender las luces antiniebla delanteras

Gire el interruptor hasta . El indicador  se enciende.

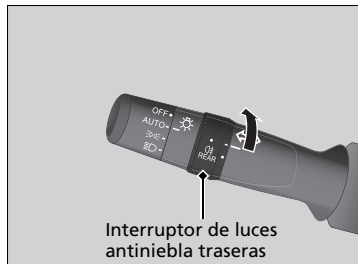
■ Luz antiniebla trasera*



■ Para encender las luces antiniebla traseras

Gire el interruptor hasta . El indicador  se enciende.



Luces de conducción diurna

Las luces de conducción diurna se encienden cuando se cumplen las siguientes condiciones:

Excepto modelos de México y Taiwán

- El interruptor de encendido está en la posición de CONTACTO *1.
- El interruptor de las luces está apagado.

Modelos de México

- El interruptor de encendido está en la posición de CONTACTO *1.
- El interruptor de los faros está apagado o en .
- El freno de estacionamiento está liberado.

Las luces permanecen encendidas aunque accione el freno de estacionamiento. Al apagar el interruptor de encendido o pasar el modo de alimentación a VEHÍCULO APAGADO, se apagarán las luces de conducción diurna.

Modelos de Taiwán

- El interruptor de encendido está en la posición de CONTACTO *1.
- El interruptor del faro está **AUTO** o **OFF**.

Al apagar el interruptor de encendido o pasar el modo de alimentación a VEHÍCULO APAGADO, se apagarán las luces de conducción diurna.

Las luces de conducción diurna se apagan al encender el interruptor de las luces o cuando dicho interruptor está en **AUTO** y empieza a oscurecer fuera.

*1: Los modelos con sistema de acceso sin llave tienen un botón **ENGINE START/STOP** en lugar de un interruptor de encendido.

Regulador de los faros*



Puede ajustar el ángulo vertical de las luces de cruce.

Gire el dial de ajuste para seleccionar un ángulo adecuado para los faros.

Cuanto más grande es el número en el dial, menor es el ángulo.

Oprima el dial para sacarlo; a continuación, gírelo para seleccionar un número. Oprímalo de nuevo después de realizar la selección.

■ Para seleccionar la posición del dial de ajuste

Consulte la tabla siguiente para ver la posición adecuada del dial según las condiciones de conducción y de carga del vehículo.

Condiciones	Posición del dial
Un conductor	0
Un conductor y un acompañante	0
Cinco personas en los asientos delanteros y traseros	1
Cinco personas en los asientos delanteros y traseros y equipaje en el maletero, dentro del límite de carga máxima autorizada sobre el eje y el peso máximo autorizado del vehículo	2
Un conductor y equipaje en el maletero, dentro de los límites del peso máximo autorizado sobre el eje y el peso máximo autorizado del vehículo	3

Limpia/lavaparabrisas

Limpia/lavaparabrisas



El limpia/lavaparabrisas se puede utilizar cuando el interruptor de encendido está en la posición de CONTACTO **II***1.

■ MIST

El limpiaparabrisas funcionará a velocidad elevada hasta que suelte la palanca.

■ Interruptor del limpiaparabrisas (OFF, INT, LO, HI)

Cambie el ajuste del interruptor de limpiaparabrisas según la intensidad de la lluvia.

■ Lavaparabrisas

El pulverizador se acciona tirando de la palanca hacia atrás.

Al liberar la palanca durante más de un segundo, la pulverización se detiene, los limpiaparabrisas efectúan dos o tres barridos más para despejar el parabrisas y, a continuación, se detienen.

⊗ Limpia/lavaparabrisas

AVISO

No utilice el limpiaparabrisas con el parabrisas seco. Se puede arañar el parabrisas o las gomas de las rasquetas pueden resultar dañadas.

AVISO

En condiciones de frío, las rasquetas pueden congelarse y quedar pegadas al parabrisas. Si se accionan los limpiaparabrisas en estas condiciones pueden resultar dañados. Utilice el desempañador para calentar el parabrisas y después accione los limpiaparabrisas.

Desactive los lavacristales si no sale líquido lavacristales. La bomba puede resultar dañada.

El motor del limpiaparabrisas está equipado con un freno que puede detener temporalmente el funcionamiento del motor para evitar una sobrecarga. El funcionamiento del limpiaparabrisas volverá a la normalidad en pocos minutos, una vez que el circuito se normalice.



Si los limpiaparabrisas dejan de funcionar debido a cualquier obstáculo, como acumulación de nieve, estacione el vehículo en un lugar seguro.

Gire el interruptor del limpiaparabrisas a la posición **OFF** y gire el interruptor de encendido a ACCESORIOS **I***1 o BLOQUEO **0***1, luego retire el obstáculo.

*1: Los modelos con sistema de acceso sin llave tienen un botón **ENGINE START/STOP** en lugar de un interruptor de encendido.

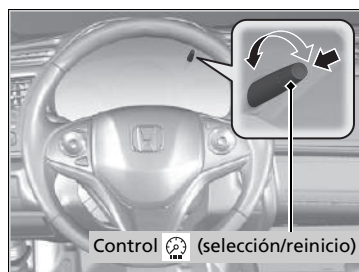
Control de brillo



Al encender las luces con el interruptor de encendido en la posición de CONTACTO ^{*1}, puede utilizar el control  (selección/reinicio) para ajustar el brillo del panel interior.

Más brillo: Gire el control hacia la derecha.

Menos brillo: Gire el control hacia la izquierda.

Oirá un aviso acústico cuando el nivel de brillo llegue al mínimo o al máximo. La pantalla de información volverá a su estado normal transcurridos algunos segundos después de ajustar el brillo.

■ Indicador de nivel de brillo*

Al ajustar el brillo aparece en la pantalla de información un indicador del nivel de brillo.

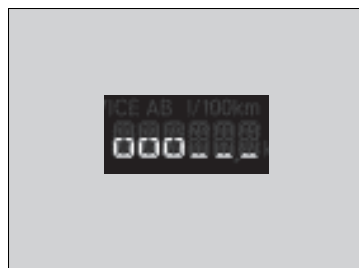

☒ Control de brillo

El brillo del tablero de instrumentos varía dependiendo de si las luces exteriores están encendidas o apagadas. El tablero de instrumentos se atenúa para reducir el deslumbramiento cuando están encendidas.

Para cancelar la reducción de brillo del tablero de instrumentos al encender las luces exteriores, gire el botón hacia la derecha hasta que la pantalla indique el nivel máximo de brillo, suena un aviso acústico.

Se puede ajustar el brillo de forma diferente para cuando las luces exteriores están encendidas y para cuando están apagadas.

*1: Los modelos con sistema de acceso sin llave tienen un botón **ENGINE START/STOP** en lugar de un interruptor de encendido.

* No disponible en todos los modelos

Botón/icono del desempañador trasero

Pulse/seleccione el botón/icono del desempañador trasero para desempañar la luneta con el interruptor de encendido en la posición de CONTACTO **II***1.

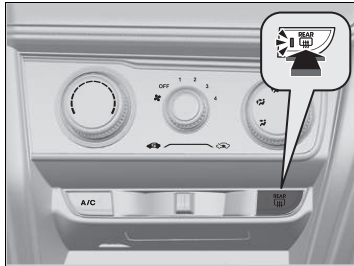

Modelos con sistema de calefacción y refrigeración

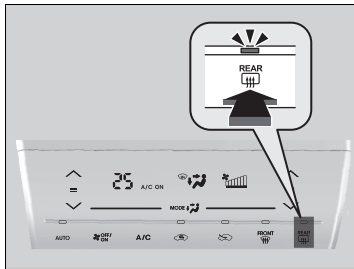

Modelos con sistema de control de climatización

El desempañador trasero se desconecta automáticamente al cabo de 10-30 minutos, dependiendo de la temperatura exterior. Sin embargo, si la temperatura exterior es de 0°C o inferior, no se desconectan automáticamente.

►► Botón/icono del desempañador trasero

AVISO

Al limpiar el interior de la luneta, tenga cuidado de no dañar los filamentos térmicos.

Es esencial limpiar la luneta horizontalmente en el sentido de los filamentos térmicos.

Este sistema consume mucha tensión, así que apáguelo en cuanto se haya desempañado la luneta.

Además, no utilice el sistema durante mucho tiempo cuando el motor funcione a ralentí. Puede reducir la carga de la batería, dificultando el arranque del motor.

*1: Los modelos con sistema de acceso sin llave tienen un botón **ENGINE START/STOP** en lugar de un interruptor de encendido.

Ajuste del volante

La altura y distancia del volante respecto al cuerpo del conductor se pueden ajustar de modo que se pueda agarrar el volante cómodamente en una postura de conducción adecuada.

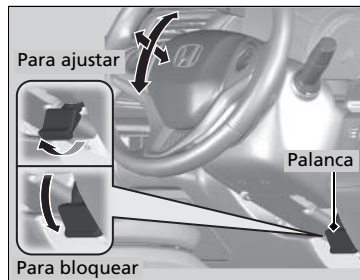

1. Tire de la palanca de ajuste del volante hacia arriba.
 - La palanca de ajuste del volante está debajo de la columna de la dirección.
2. Ajuste el volante hacia arriba o hacia abajo, hacia dentro o hacia fuera.
 - Asegúrese de que puede ver los indicadores y testigos del tablero de instrumentos.
3. Empuje la palanca de ajuste del volante hacia abajo para bloquear el volante en posición.
 - Después de ajustar la posición, asegúrese de bloquear firmemente el volante en posición tratando de moverlo hacia arriba, hacia abajo, hacia dentro y hacia fuera.

⚠ Ajuste del volante

⚠ ADVERTENCIA

El ajuste de la posición del volante con el vehículo en marcha puede causar la pérdida de control del vehículo y lesiones graves en caso de colisión.

Ajuste el volante solamente cuando el vehículo esté detenido.

Retrovisor interior

Ajuste el ángulo del espejo retrovisor desde el asiento del conductor en la posición de conducción correcta.

Retrovisor con posiciones de día y noche

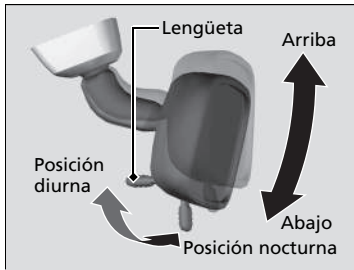

Dé la vuelta a la lengüeta para cambiar la posición. La posición nocturna contribuye a reducir el deslumbramiento de los faros de los vehículos posteriores después del crepúsculo.

▣ Ajuste de los retrovisores

Mantenga los retrovisores interiores y exteriores limpios y ajustados para mantener una buena visibilidad.

Ajuste los retrovisores antes de empezar a conducir.

➤ **Asiento delantero** P. 158

Retrovisores eléctricos



Puede ajustar los retrovisores cuando el interruptor de encendido está en la posición de CONTACTO *1.

■ Ajuste de posición de los retrovisores

Interruptor selector L/R: Seleccione el retrovisor izquierdo o derecho. Después de ajustar el retrovisor, devuelva el interruptor a la posición central.

Interruptor de ajuste de posición del retrovisor:

Pulse el interruptor hacia la izquierda, derecha, arriba o abajo para mover el retrovisor.

■ Retrovisores plegables*

Pulse el botón de plegado para plegar y desplegar los retrovisores.

*1: Los modelos con sistema de acceso sin llave tienen un botón **ENGINE START/STOP** en lugar de un interruptor de encendido.

* No disponible en todos los modelos

■ Función de plegado automático de los retrovisores *

■ Plegado de los retrovisores

Pulse el botón de bloqueo en el control a distancia de acceso sin llave dos veces en un lapso de diez segundos y continúe así.

- ▶ Podrá soltar el botón cuando los espejos comiencen a plegarse de forma automática.

Pulse el botón de bloqueo de las puertas situado en la puerta delantera dos veces en un lapso de 10 segundos, y manténgalo pulsado.

- ▶ Podrá soltar el botón cuando los espejos comiencen a plegarse de forma automática.

■ Despliegado de los retrovisores

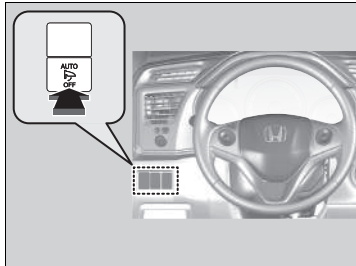

Desbloquee todas las puertas con el control a distancia de acceso sin llave. Abra la puerta del conductor.

- ▶ Los espejos comenzarán a desplegarse de forma automática.

Agarre la manija de cualquiera de las puertas delanteras y desbloquee todas las puertas. Abra la puerta del conductor.

- ▶ Los espejos comenzarán a desplegarse de forma automática.

☒ Despliegado de los retrovisores

Los retrovisores no se desplegarán automáticamente si se han plegado con el botón de plegado correspondiente.

* No disponible en todos los modelos

Asiento delantero



Ajuste el asiento del conductor lo más atrás posible siempre que le permita mantener totalmente el control del vehículo. Deberá poder sentarse con la espalda recta bien apoyada en el respaldo y pisar adecuadamente los pedales, sin tener que inclinarse hacia delante, y agarrar el volante con comodidad. El asiento del acompañante deberá ajustarse de forma similar, para que permanezca lo más alejado posible del airbag frontal en el salpicadero.

▣ Ajuste de los asientos

⚠ ADVERTENCIA

Sentarse demasiado cerca del airbag delantero puede causar lesiones graves, e incluso mortales, si se disparan los airbags frontales.

Siéntese siempre en una postura lo más alejada posible de los airbags frontales que le permita mantener el control del vehículo.

Además del ajuste de los asientos, puede ajustar el volante arriba y abajo, hacia dentro y hacia fuera. Deje como mínimo 25 cm entre el centro del volante y el tórax.

Realice siempre los ajustes de los asientos antes de iniciar la marcha.

Una vez ajustado correctamente el asiento, empújelo hacia delante y hacia atrás para asegurarse de que está en bloqueado en posición.

■ Ajuste de las posiciones de los asientos

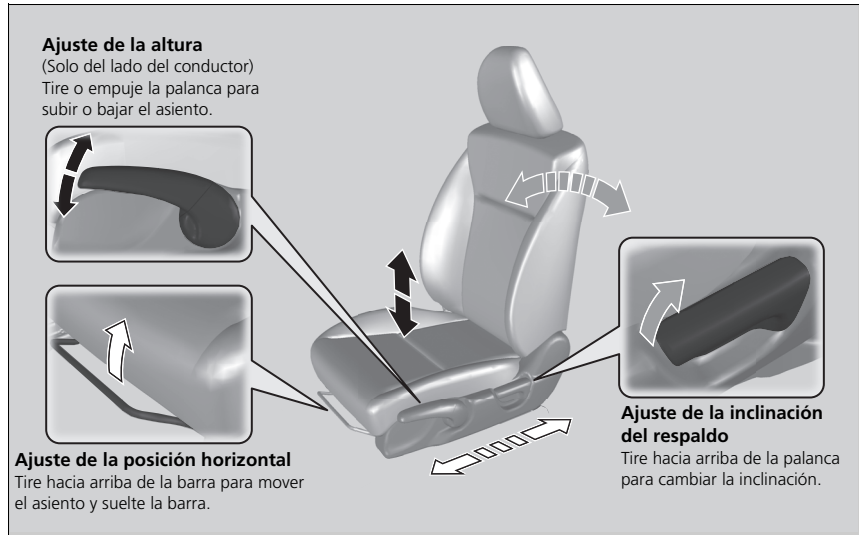

Ajuste de los respaldos

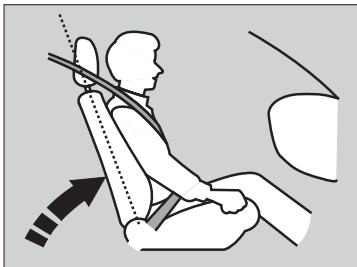

Ajuste el respaldo del asiento del conductor a una posición recta que le resulte cómoda, dejando una amplia separación entre el pecho y la tapa del airbag en el centro del volante.

El acompañante deberá ajustar su asiento en una posición recta que le resulte confortable.

Si se inclina el asiento de forma que el cinturón no quede ajustado al pecho de los ocupantes se reduce la capacidad de retención del cinturón. Además, aumentan las posibilidades de que se deslicen por debajo del cinturón en caso de colisión y sufran lesiones graves. Cuanto más inclinado está un asiento, mayor es el riesgo de sufrir lesiones.

► Ajuste de los respaldos

⚠ ADVERTENCIA

Circular con el respaldo del asiento demasiado inclinado puede causar lesiones graves o mortales en caso de colisión.

Ajuste el respaldo en posición recta y apoyando bien la espalda en el respaldo.

No ponga cojines, ni otros objetos, entre el respaldo y la espalda.

Si lo hace puede entorpecer el funcionamiento del cinturón de seguridad o del airbag.

Si no puede adoptar una postura lo bastante alejada del volante y que le permita llegar a los controles del vehículo, se recomienda que investigue la posibilidad de utilizar equipamiento adaptativo.

Cabeceras

Su vehículo está equipado con cabeceras en los dos asientos delanteros. Los asientos traseros exterior y central* también tienen cabeceras.

Ajuste de las cabeceras delanteras



Las cabeceras resultan más efectivos para evitar el llamado efecto latigazo y otras lesiones por impacto trasero cuando la parte central posterior de la cabeza del ocupante está a la altura del centro de la cabecera. La parte superior de las orejas del ocupante deberá quedar a la altura del centro de la cabecera.

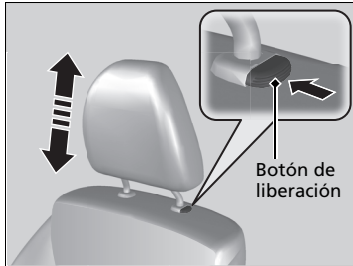

Para elevar la cabecera: Tire de ella hacia arriba.
Para bajar la cabecera: Empújelo hacia abajo mientras pulsa el botón de liberación.

▶▶ Ajuste de las cabeceras delanteras

⚠ ADVERTENCIA

La incorrecta colocación de las cabeceras reduce su efectividad e incrementa las posibilidades de que se produzcan lesiones graves en caso de colisión.

Asegúrese de que las cabeceras están en su sitio y colocados correctamente antes de iniciar la marcha.

Para que un sistema de sujeción de la cabeza funcione correctamente:

- No cuelgue objetos en las cabeceras o en las patas de las cabeceras.
- No coloque objetos entre un ocupante y el respaldo.
- Monte cada cabecera en su sitio.

* No disponible en todos los modelos

Cambio de posición de las cabeceras de los asientos traseros

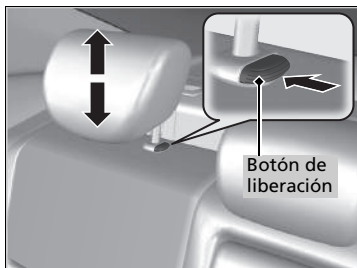

Los pasajeros que ocupan el asiento trasero exterior o central* deben ajustar su cabecera a una altura adecuada antes de que el vehículo inicie la marcha.

Para elevar la cabecera:

Tire de ella hacia arriba.

Para bajar la cabecera:

Empújelo hacia abajo mientras pulsa el botón de liberación.

Desmontaje y montaje de las cabeceras*

Las cabeceras se pueden desmontar para su limpieza o reparación.

Para desmontar la cabecera:

Tire de la cabecera hacia arriba hasta el tope. A continuación, pulse el botón de liberación, tire de la cabecera hacia arriba y sáquela.

Para montar la cabecera:

Introduzca las patas en su sitio y ajuste la cabecera a la altura correcta mientras pulsa el botón de liberación. Tire hacia arriba de la cabecera para asegurarse de que está bloqueado.

►► Desmontaje y montaje de los reposacabezas*

⚠ ADVERTENCIA

La falta de la cabecera incorrecta en los asientos puede causar lesiones graves en caso de accidente.

Asegúrese de montar de nuevo las cabeceras antes de iniciar la marcha.

* No disponible en todos los modelos

Mantenga una postura adecuada

Después de que todos los ocupantes hayan ajustado sus asientos y reposacabezas, y se hayan abrochado los cinturones de seguridad, es muy importante que continúen sentados con la espalda recta bien apoyada en el respaldo y los pies en el suelo, hasta que el vehículo esté estacionado en un lugar seguro con el motor apagado.

Sentarse incorrectamente puede incrementar las posibilidades de que se produzcan lesiones en caso de colisión. Por ejemplo, si un ocupante se agacha, se tumba, se gira hacia los lados, se sienta hacia delante, se inclina hacia adelante o hacia los lados o levanta uno o los dos pies del suelo, aumentan en gran medida las posibilidades de que sufra lesiones en caso de colisión.

Un ocupante colocado incorrectamente en el asiento delantero puede sufrir lesiones graves o mortales en caso de colisión al golpearse con partes interiores del vehículo o por el impacto del airbag al inflarse.

▶▶ Mantenga una postura adecuada

ADVERTENCIA

Sentarse incorrectamente o mal colocado puede causar lesiones graves o mortales en una colisión.

Siéntese siempre con la espalda recta y bien apoyada en el respaldo y los pies en el piso.

Asientos traseros

■ Plegado de los asientos traseros*

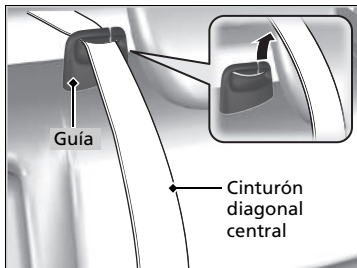

1. Retire el cinturón diagonal central* de la guía.



2. Tire de la palanca de liberación en el maletero para liberar el dispositivo de bloqueo.

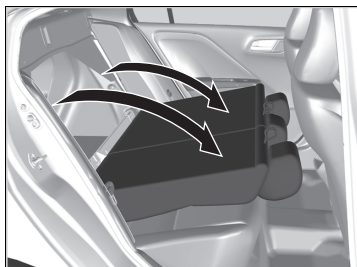

3. Pliegue el respaldo hacia abajo.

Si las cabeceras traseras chocan contra los respaldos de los asientos delanteros, retire las cabeceras.

► **Desmontaje y montaje de las cabeceras*** P. 162

►► Plegado de los asientos traseros*

Los respaldos traseros se pueden plegar para llevar elementos más voluminosos en el maletero.

Nunca circule con los respaldos plegados y la tapa del maletero abierta.

► **Gases de escape y sus riesgos** P. 81

Para bloquear el respaldo en vertical, empújelo hacia atrás hasta que quede bloqueado.

Al volver a colocar el respaldo en su posición original, empújelo firmemente. Además, asegúrese de que todos los cinturones diagonales de los asientos traseros están colocados por delante de los respaldos y que el cinturón diagonal del asiento central* se coloca en la guía.

Asegúrese de que todos los objetos del maletero o los objetos que sobresalen a través de la abertura en los asientos traseros están bien sujetos. Los objetos sueltos pueden salir despedidos hacia delante si se frena bruscamente.

Reposabrazos*

■ Uso del reposabrazos delantero*

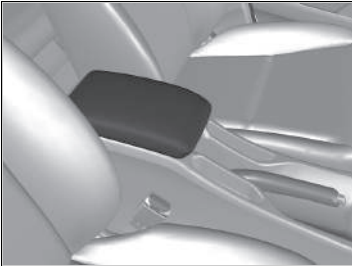

La tapa de la consola se puede usar como reposabrazos.

■ Utilización del reposabrazos trasero*

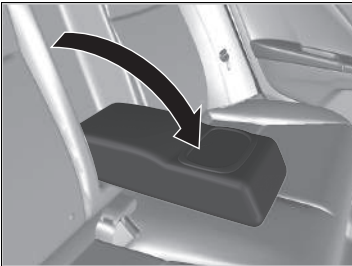

Tire del reposabrazos situado en el respaldo del asiento central.

* No disponible en todos los modelos

Luces interiores

Interruptores de las luces interiores



■ ACTIVADO

La luz interior se encienden independientemente de si las puertas están abiertas o cerradas.

■ Activación por la posición de las puertas

La luz interior se encienden en las situaciones siguientes:

- Al abrir alguna de las puertas.
- Al desbloquear la puerta del conductor.

Modelos sin sistema de acceso sin llave

- Al retirar la llave del interruptor de encendido.

Modelos con sistema de acceso sin llave

- Al fijar el modo de alimentación en VEHÍCULO APAGADO (BLOQUEO).

■ OFF

La luz interior permanece apagada independientemente de si las puertas están abiertas o cerradas.

» Interruptores de las luces interiores

En el modo de activación por la posición de las puertas, la luz interior reduce la intensidad hasta que se apaga después de 30 segundos de haber cerrado las puertas.

La luz se apaga transcurridos 30 segundos de las siguientes situaciones:

- Cuando se desbloquea la puerta del conductor pero no se abre.

Modelos sin sistema de acceso sin llave

- Cuando se retira la llave del interruptor de encendido, pero no se abre se abre ninguna puerta.

Modelos con sistema de acceso sin llave

- Cuando se pasa la modalidad de alimentación a VEHÍCULO APAGADO (BLOQUEO), pero no se abre ninguna puerta.

La luz interior se apaga inmediatamente en las situaciones siguientes:

- Cuando se bloquea la puerta del conductor.
- Cuando se cierra la puerta del conductor con la llave en el interruptor de encendido* o el modo ACCESORIOS*.
- Cuando se gira el interruptor de encendido a la posición de CONTACTO **II***1.

Si se deja alguna de las puertas abiertas en el modo VEHÍCULO APAGADO (BLOQUEO) sin que la llave esté en el interruptor de encendido, la luz interior se apaga transcurridos 15 minutos.

*1: Los modelos con sistema de acceso sin llave tienen un botón **ENGINE START/STOP** en lugar de un interruptor de encendido.

■ Luces de lectura *

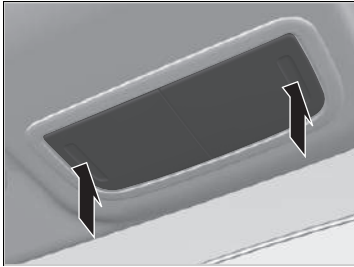

La luz de lectura se puede encender y apagar pulsando los cristales.

* No disponible en todos los modelos

Elementos auxiliares interiores

■ Guanterera

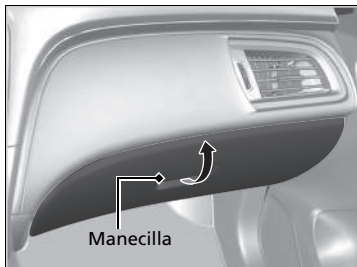

Tire de la manija para abrir la guantera.

☒ Guanterera

⚠ ADVERTENCIA

La guantera abierta puede causar graves lesiones al acompañante en caso de colisión, aunque el acompañante viaje con el cinturón de seguridad puesto.

Mantenga siempre cerrada la guantera mientras circula.

■ Compartimento de la consola*

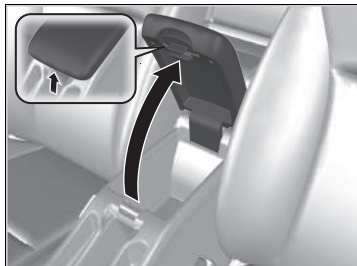

Tire de la manija para abrir el compartimento de la consola.

Portabebidas

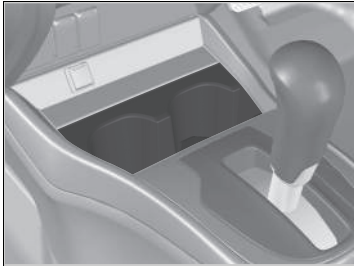

■ Portabebidas de los asientos delanteros

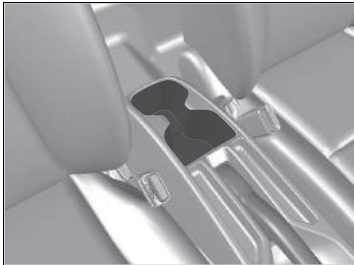

■ Portabebidas de los asientos delanteros (cuatro tipos de portabebidas)*

Portabebidas

AVISO

Las salpicaduras dañan la tapicería, la moqueta y los componentes eléctricos del habitáculo.

Tenga cuidado al utilizar los portabebidas. Los líquidos calientes pueden causarle quemaduras.

* No disponible en todos los modelos

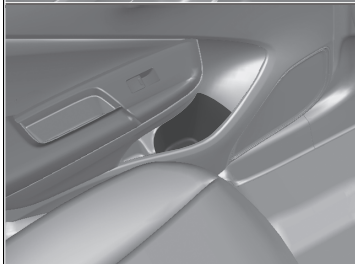
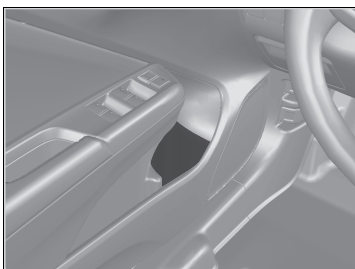

■ **Portabebidas del bolsillo de la puerta**

■ **Portabebidas de los asientos traseros***

Despliegue el reposabrazos para utilizar los portabebidas de los asientos traseros.

Tomas de alimentación de accesorios

Las tomas de alimentación de accesorios pueden usarse cuando el interruptor de encendido está en la posición de ACCESORIOS **I** o CONTACTO **II***1.

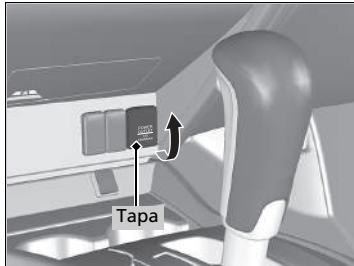

■ Toma de alimentación de accesorios en el panel de la consola

Abra la tapa para utilizarla.

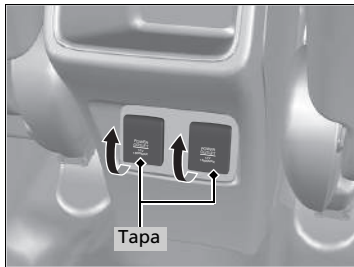

■ Tomas de alimentación de accesorios en el compartimento de la consola*

Abra la tapa para utilizarla.

⊗ Tomas de alimentación de accesorios

AVISO

No introduzca elementos calefactores como encendedores de tipo automoción.

La toma de corriente puede sobrecalentarse.

Las tomas de alimentación de accesorios suministran tensión a aparatos de 12 voltios de CC con una potencia nominal máxima de 180 vatios (15 amperios).

Para evitar la descarga de la batería, utilice la toma de alimentación únicamente con el motor en marcha.

*1: Los modelos con sistema de acceso sin llave tienen un botón **ENGINE START/STOP** en lugar de un interruptor de encendido.

* No disponible en todos los modelos

■ Bolsillo del conductor

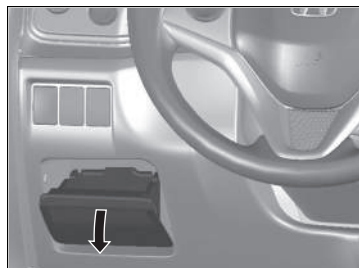

Tire de la tapa para abrir el bolsillo.

Uso de las salidas de aire, la calefacción* y el A/C

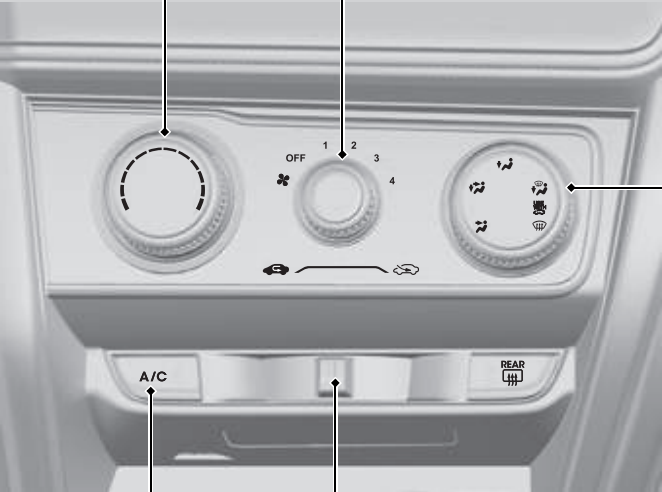



Control de la temperatura
Ajusta la temperatura interior.

Control del ventilador
Permite ajustar la velocidad del ventilador. Gire el mando completamente hasta **OFF** para desconectarlo todo.

Control de modo
Cambio del flujo de aire.

Botón A/C (aire acondicionado)
Púlselo para enfriar el interior o deshumidificar durante la calefacción.

Palanca de aire exterior/recirculación
Modo  (aire exterior)
Mantiene la ventilación del exterior. En situaciones normales, mantenga el sistema en modo de aire exterior.
Modo  (recirculación)
Recircula el aire del interior del vehículo a través del sistema.

Salidas de aire del salpicadero

Salidas de aire del piso y del salpicadero

Salidas de aire del piso

Salidas de aire del piso y del desempañador



Botón del desempañador del parabrisas
Selecciona el flujo de aire de las salidas del desempañador a la base del parabrisas.

* No disponible en todos los modelos

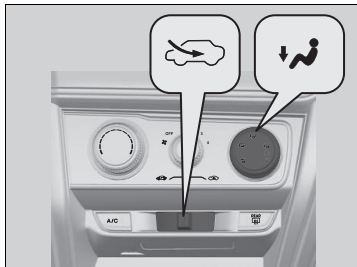

■ Calefacción*



La calefacción utiliza el refrigerante del motor para calentar el aire.



1. Ajuste la velocidad del ventilador con el control del ventilador.
2. Seleccione .
3. Ajuste la temperatura con el control de la temperatura.
4. Deslice la palanca a .

■ Para calentar el interior rápidamente

1. Ajuste el ventilador a la velocidad máxima.
2. Seleccione .
3. Ajuste la temperatura a calor máximo.
4. Deslice la palanca a .

■ Para deshumidificar el interior

Cuando se utiliza conjuntamente con la calefacción, el sistema de aire acondicionado calienta y seca el interior y puede impedir que las ventanillas se empañen.

1. Encienda el ventilador.
2. Pulse el botón **A/C** para encender el aire acondicionado.
3. Seleccione  y deslice la palanca a .
4. Ajuste la temperatura como desee.

☒ Para calentar el interior rápidamente

Cambie al modo de aire exterior en cuanto el interior se caliente lo suficiente. Las ventanillas pueden empañarse si se mantiene en modo de recirculación.

Refrigeración

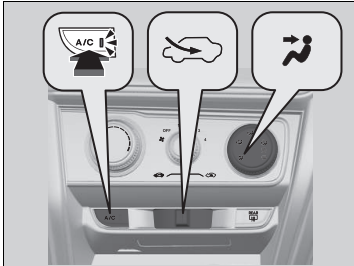

1. Ajuste la velocidad del ventilador con el control del ventilador.
2. Seleccione
3. Ajuste la temperatura con el control de la temperatura.
4. Pulse el botón **A/C** (testigo encendido).
5. Deslice la palanca a

■ Para enfriar rápidamente el interior

1. Ajuste el ventilador a la velocidad máxima.
2. Seleccione
3. Ajuste la temperatura a frío máximo.
4. Pulse el botón **A/C** (testigo encendido).
5. Deslice la palanca a

▣ Para enfriar rápidamente el interior

Si el interior está muy caliente, puede enfriarlo más rápidamente abriendo parcialmente las ventanillas.

■ Deshielo de parabrisas y ventanillas*

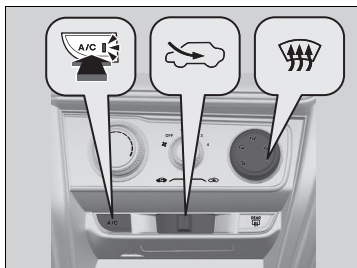

1. Ajuste el ventilador a la velocidad más alta.
2. Gire el control de modo a
3. Deslice la palanca a
4. Pulse el botón **A/C** (testigo encendido).
5. Ajuste la temperatura para que el flujo de aire salga caliente.

■ Para deshelar los cristales rápidamente

1. Ajuste el ventilador a la velocidad máxima.
2. Gire el control de modo a
3. Pulse el botón **A/C** (testigo encendido).
4. Deslice la palanca a
5. Ajuste la temperatura a calor máximo.

►► Deshielo de parabrisas y ventanillas*

Por su seguridad, compruebe que tenga una buena visibilidad a través de todos los cristales antes de iniciar la marcha.

No ajuste la temperatura cerca del límite superior o inferior. Cuando el aire frío entra en contacto con el parabrisas, el exterior del parabrisas se puede empañar. Si las ventanillas laterales se empañan, ajuste las salidas de aire para que el aire llegue a ellas.

►► Para deshelar los cristales rápidamente

Tras deshelar los cristales, cambie al modo de aire exterior. Si mantiene el sistema en modo de recirculación, se pueden empañar los cristales por la humedad. Esto reduce la visibilidad.

Uso de aire acondicionado automático

El sistema de aire acondicionado automático mantiene la temperatura interior seleccionada. El sistema también selecciona la mezcla adecuada de aire calentado o enfriando que subirá o bajará la temperatura interior como desee lo más rápidamente posible.

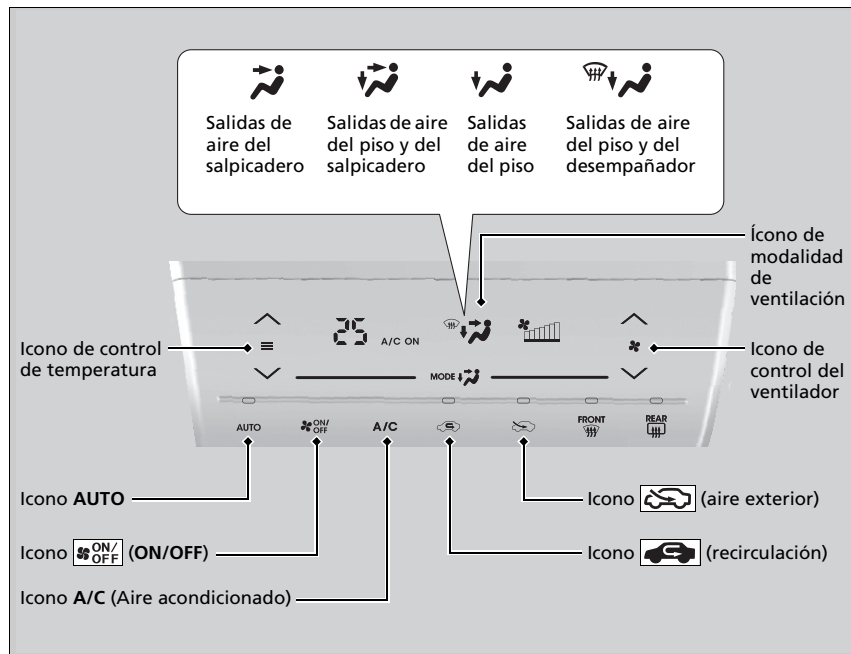

Utilice el sistema con el motor en marcha.

1. Seleccione el icono **AUTO**.
2. Ajuste la temperatura interior con el icono de control de temperatura.
3. Seleccione el icono **ON/OFF** (ON/OFF) para cancelar.

* No disponible en todos los modelos

Uso de aire acondicionado automático



Si se pulsa algún icono cuando se está utilizando el sistema de control de climatización en el modo automático, tendrá prioridad la función correspondiente al icono pulsado. Se apagará el indicador **AUTO**, pero las funciones no relacionadas con el icono seleccionado seguirán funcionando automáticamente.

Para evitar que entre aire frío del exterior, es posible que el ventilador no arranque inmediatamente al pulsar el icono **AUTO**.

Si el interior está muy caliente, puede enfriarlo más rápidamente abriendo parcialmente las ventanas, seleccionando **AUTO** en el sistema y ajustando la temperatura más baja. Cambie el modo de aire exterior por el modo de recirculación hasta que baje la temperatura.

Cuando se ajusta la temperatura en los límites mínimo o máximo, se muestra **Lo** o **Hi**.

■ Cambio entre modo de recirculación y modo de aire exterior

Seleccione el icono  (recirculación) o  (aire exterior) y cambie el modo dependiendo de las condiciones ambientales.

Modo recirculación: Recircula el aire del interior del vehículo a través del sistema.

Modo de aire exterior: Mantiene la ventilación del exterior. En situaciones normales, mantenga el sistema en modo de aire exterior.

►► Uso de aire acondicionado automático

Al pulsar el icono  se activa o desactiva el sistema de control de climatización. El sistema selecciona la última elección.

Puede subir o bajar la temperatura o la velocidad del ventilador deslizando cualquier icono de control.

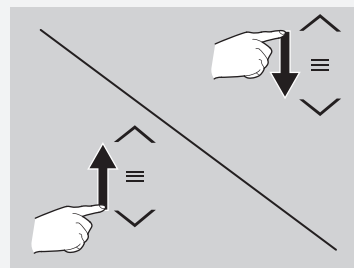

Con el modo ECON activo, el sistema de climatización podría reducir su capacidad de enfriado.

Deshielo de parabrisas y ventanillas*

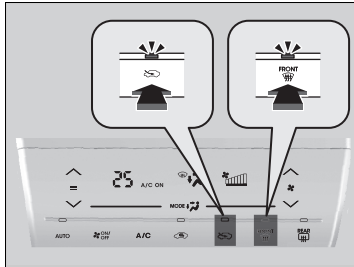

Al seleccionar el icono , se activa el sistema de acondicionador de aire.

Excepto modelos de Malasia, Filipinas y Taiwán

El sistema cambia al modo de aire exterior al seleccionar el icono .

Deshielo de parabrisas y ventanillas*

Por su seguridad, compruebe que tenga una buena visibilidad a través de todos los cristales antes de iniciar la marcha.

No ajuste la temperatura cerca del límite superior o inferior. Cuando el aire frío entra en contacto con el parabrisas, el exterior del parabrisas se puede empañar.

Si las ventanillas laterales se empañan, ajuste las salidas de aire para que el aire llegue a ellas.



Para deshelar o desempañar los cristales rápidamente

Tras deshelar o desempañar los cristales, cambie al modo de aire exterior.

Si mantiene el sistema en modo de recirculación, se pueden empañar los cristales por la humedad. Esto reduce la visibilidad.

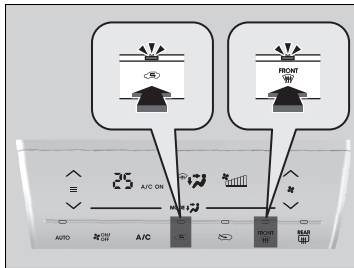
Para deshelar o desempañar los cristales rápidamente



1. Seleccione el icono .
2. Seleccione el icono .

* No disponible en todos los modelos

■ Activación y desactivación del aviso acústico de la pantalla táctil

Puede seleccionar que suene un aviso acústico cada vez que accione el control de clima en la pantalla táctil.

Para desactivar el sonido:

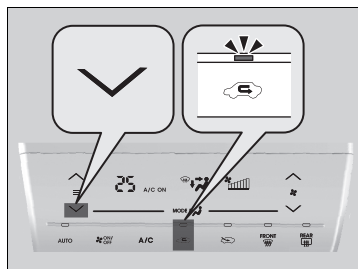

1. Gire el interruptor de encendido a la posición de CONTACTO *1.
2. Con seleccionado, toque cinco veces.
3. Una vez que -- ha parpadeado cinco veces en la pantalla de temperatura, cambia a **OF**.
► Retire el dedo de .

Para volver a activar el sonido:

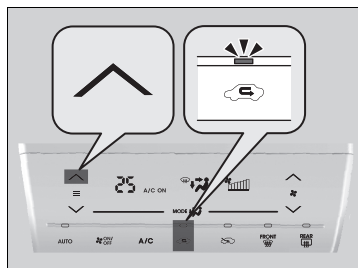

1. Gire el interruptor de encendido a la posición de CONTACTO *1.
2. Con seleccionado, toque cinco veces.
3. Una vez que **OF** ha parpadeado cinco veces en la pantalla de temperatura, cambia a --.
► Retire el dedo de .

*1: Los modelos con sistema de acceso sin llave tienen un botón **ENGINE START/STOP** en lugar de un interruptor de encendido.

▣ Activación y desactivación del aviso acústico de la pantalla táctil

No presione ningún otro icono mientras cambia la configuración del aviso acústico. Si no puede activar o desactivar los ajustes después de realizar el procedimiento, gire el interruptor de encendido a la posición de BLOQUEO *1 y después vuelva a intentarlo.

Ajuste de la sensibilidad del panel táctil

Puede ajustar el nivel de sensibilidad del panel de control táctil en alto, normal o bajo.

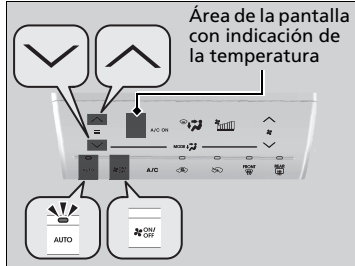

1. Gire el interruptor de encendido a la posición de CONTACTO **[II]***1.
2. Mantenga pulsado el icono **AUTO** y, a continuación, pulse uno de los siguientes iconos cinco veces para ajustar el nivel.
 - : Alto (**Hi**).
 - El ajuste anterior parpadea cinco veces y se mostrará **Hi** en el área de la pantalla con indicación de la temperatura.
 - : Normal (--)
 - El ajuste anterior parpadea cinco veces y se mostrará -- en el área de la pantalla con indicación de la temperatura.
 - : Bajo (**Lo**)
 - El ajuste anterior parpadea cinco veces y se mostrará **Lo** en el área de la pantalla con indicación de la temperatura.
3. Suelte el icono **AUTO**.

⊠ Ajuste de la sensibilidad del panel táctil

Si toca cualquier otro icono durante este procedimiento, el ajuste puede fallar. En este caso, vuelva a realizar este procedimiento una vez que gire el interruptor de encendido a la posición de BLOQUEO **[0]***1.

*1: Los modelos con sistema de acceso sin llave tienen un botón **ENGINE START/STOP** en lugar de un interruptor de encendido.

Sensores de aire acondicionado automático

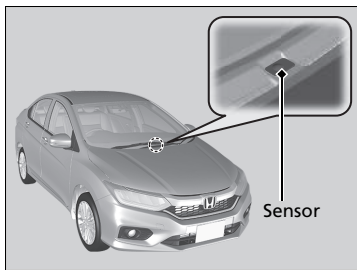

El sistema de aire acondicionado automático está equipado con sensores. No los tape ni vierta líquidos sobre ellos.

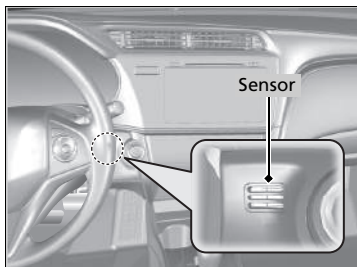

Funciones

En este capítulo se describe cómo manejar las funciones tecnológicas.

Sistema de audio*	
Información acerca del sistema de audio..	184
Puertos USB	185
Puerto HDMI™*	186
Toma de entrada auxiliar*	187
Protección antirrobo del sistema de audio*..	188
Antena del sistema de audio*	188
Botones de control remoto de la unidad de audio*	189
Modelos con sistema de audio monocromo	
Funcionamiento básico del sistema de audio	191

Modelos con sistema de audio con pantalla	
Funcionamiento básico del sistema de audio	210
Mensajes de error de la unidad de audio	
Reproductor de CD	237
iPod/Unidad de memoria USB	238
Información general sobre el sistema de audio	
CD recomendados	240
iPod, iPhone y unidades de memoria USB compatibles	242
Modelos con sistema de audio con pantalla	
Funciones personalizadas*	244

Modelos con sistema de audio monocromo	
Sistema de teléfono de manos libres*/ Bluetooth® HandsFreeLink®*	
Uso del sistema HFT/HFL	256
Menús del sistema HFT/HFL	258
Modelos con sistema de audio con pantalla	
Sistema de teléfono de manos libres*/ Bluetooth® HandsFreeLink®*	
Uso del sistema HFT/HFL	279
Menús del sistema HFT/HFL	282

* No disponible en todos los modelos

Información acerca del sistema de audio

El sistema de audio dispone de radio AM/FM. También puede reproducir CD de audio, archivos WMA/MP3/AAC, unidades de memoria USB, iPod, iPhone, *Bluetooth*® y dispositivos HDMI™*.

Puede controlar el sistema de audio desde los botones e interruptores del panel, mediante los controles remotos* situados en el volante o con los iconos de la interfaz de pantalla táctil*.

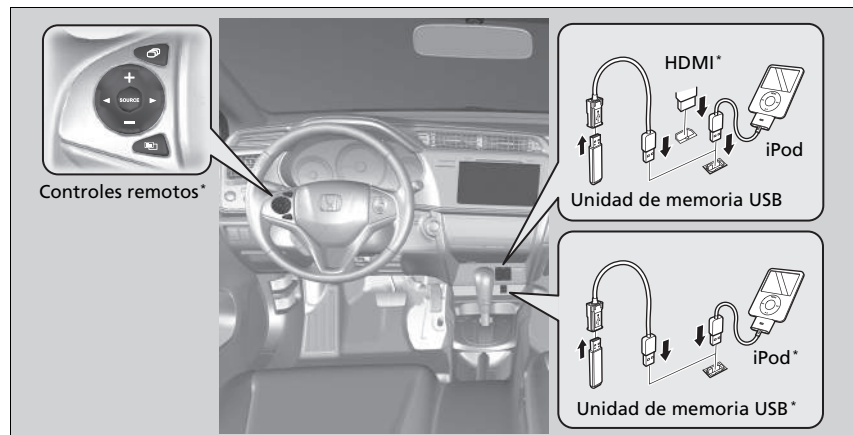

Información acerca del sistema de audio

No es compatible con CD de video, DVD y mini CD de 8 cm.

iPod, iPhone e iTunes son marcas comerciales de Apple Inc.

Puertos USB

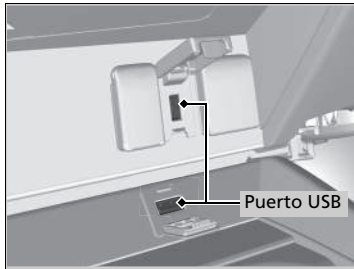

1. Abra la cubierta.
2. Coloque el conector USB del iPod o la unidad de memoria USB en el puerto USB.

►► Puertos USB

- No deje el iPod o la unidad de memoria USB en el vehículo. La luz solar directa y las altas temperaturas pueden dañarlo.
- Se recomienda no utilizar un cable de prolongación con el puerto USB.
- No conecte su iPod o unidad de memoria USB con un concentrador.
- No use un dispositivo como un lector de tarjetas o un disco duro, ya que el dispositivo o los archivos podrían resultar dañados.
- Le recomendamos realizar una copia de seguridad de sus datos antes de usar el dispositivo en el vehículo.
- Los mensajes que se muestran en pantalla pueden variar según el modelo del dispositivo y la versión de software.

Si el sistema de sonido no reconoce el iPod, pruebe a conectarlo varias veces o a reiniciar el dispositivo. Para reiniciarlo, siga las instrucciones del fabricante proporcionadas con el iPod o visite www.apple.com/ipod.

Puerto HDMI™*

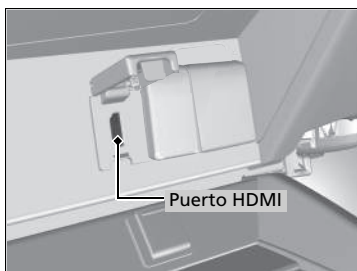

1. Abra la cubierta.
2. Conecte el cable HDMI™ al puerto HDMI™.

⊠ Puerto HDMI™*

- No deje el dispositivo conectado mediante HDMI™ en el vehículo. La luz solar directa y las altas temperaturas pueden dañarlo.
- Le recomendamos realizar una copia de seguridad de sus datos antes de usar el dispositivo en el vehículo.
- Los mensajes que se muestran en pantalla pueden variar según el modelo del dispositivo y la versión de software.

Los términos HDMI y HDMI High-Definition Multimedia Interface (interfaz multimedia de alta definición HDMI) y el logotipo de HDMI son marcas comerciales o marcas comerciales registradas de HDMI Licensing LLC en Estados Unidos y en otros países.

Toma de entrada auxiliar*

Utilice la toma para conectar un dispositivo de audio estándar.

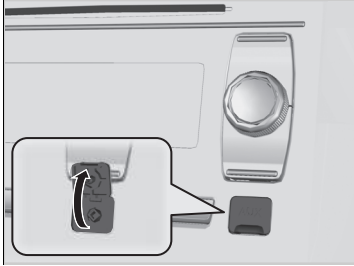

1. Abra la cubierta.
2. Conecte un dispositivo de audio estándar a la toma de entrada con una miniclavija estéreo de 3,5 mm.

☒ Toma de entrada auxiliar*

Para cambiar el modo, pulse cualquiera de los botones del modo de audio. Para volver al modo AUX, pulse el botón **CD/AUX**.

No puede usar la toma de entrada auxiliar si sustituye el sistema de audio.

* No disponible en todos los modelos

Protección antirrobo del sistema de audio*

El sistema de audio se desactiva cuando se desconecta de la fuente de alimentación, por ejemplo al desconectar la batería o cuando esta se agota. En determinadas circunstancias, el sistema puede mostrar una pantalla de introducción de código. Si ocurre esto, vuelva a activar el sistema de audio.

■ Reactivación del sistema de audio

1. Gire el interruptor de encendido a la posición de CONTACTO *1.
2. Encienda el sistema de audio.
3. Mantenga pulsado el botón de alimentación del sistema de audio durante más de dos segundos.
 - El sistema de audio vuelve a activarse cuando la unidad de control de audio establece una conexión con la unidad de control del vehículo. Si la unidad de control no reconoce la unidad de audio, deberá acudir a un concesionario para hacer que verifiquen la unidad de audio.

Antena del sistema de audio*

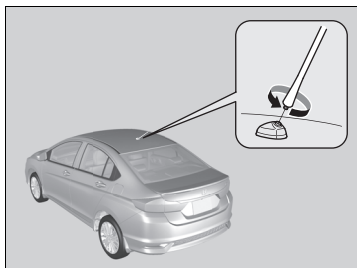

El vehículo está equipado con una antena desmontable en la parte trasera del techo.

*1: Los modelos con sistema de acceso sin llave tienen un botón **ENGINE START/STOP** en lugar de un interruptor de encendido.

* No disponible en todos los modelos

»» Antena del sistema de audio*

AVISO

Antes de usar un túnel de lavado, retire la antena desenroscándola a mano. Así la antena no resultará dañada con los cepillos de lavado.

Botones de control remoto de la unidad de audio*

Permite manejar el sistema de audio durante la conducción.

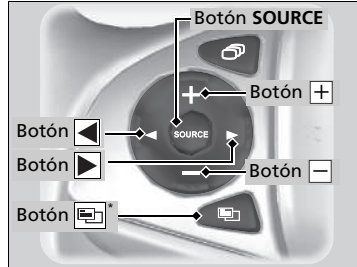

Botón SOURCE

Alterna los modos de audio como se indica a continuación:

Modelos con sistema de audio monocromo

FM1 → FM2 → AM → CD → USB/iPod →
Audio *Bluetooth*® → AUX

Modelos con sistema de audio con pantalla

FM → AM → CD → USB → iPod → Apps →
Bluetooth® Audio → AUX HDMI™

Botones + - (volumen)

Pulse +: Para aumentar el volumen.

Pulse -: Para disminuir el volumen.

Botones ◀ ▶

- Cuando se escucha la radio
 - Pulse ▶**: Para seleccionar la emisora de radio presintonizada próxima.
 - Pulse ◀**: Para seleccionar la emisora de radio presintonizada previa.
 - Mantenga pulsado ▶**: Para seleccionar la emisora siguiente con una señal más potente.
 - Mantenga pulsado ◀**: Para seleccionar la emisora anterior con una señal más potente.
- Al escuchar un CD, iPod, unidad de memoria USB o audio *Bluetooth*®
 - Pulse ▶**: Para saltar a la próxima canción.
 - Pulse ◀**: Para regresar al principio de la canción actual o previa.
- Al escuchar un CD (MP3/WMA/AAC), unidad de memoria USB o audio *Bluetooth*®*
 - Mantenga pulsado ▶**: Para saltar a la carpeta siguiente.
 - Mantenga pulsado ◀**: Para volver a la carpeta anterior.

▶▶ Botones de control remoto de la unidad de audio*





Algunos modos solo aparecen cuando se usa un dispositivo o un medio apropiado.

Dependiendo del dispositivo *Bluetooth*® que conecte, puede que algunas de las funciones no estén disponibles.

* No disponible en todos los modelos

Modelos con sistema de audio con pantalla

Botón 

- Cuando se escucha la radio
Pulse : Para mostrar los elementos del menú. Puede seleccionar **Escanear, Guardar Preselección o Buscar**.
- Al escuchar un CD o una unidad de memoria USB
Pulse : Para mostrar los elementos del menú. Puede seleccionar **Escanear, Repetir u Orden Aleatorio**.
- Cuando se escucha un iPod
Pulse : Para mostrar los elementos del menú. Puede seleccionar **Repetir u Orden aleatorio**.
- Cuando se escucha audio *Bluetooth*[®]
Pulse : Para mostrar los elementos del menú. Puede seleccionar **PAUSAR o Tocar**.
- Cuando se ve un vídeo
Pulse : Para mostrar los elementos del menú. Puede seleccionar **Escanear, Repetir, Orden Aleatorio o Reproducir/Pausar**.

►► Botones de control remoto de la unidad de audio*

Modelos con sistema de audio con pantalla

El botón  está activo sólo cuando el modo de audio es Audio FM, AM, CD, USB, iPod o *Bluetooth*[®].

Funcionamiento básico del sistema de audio

Modelos con sistema de audio monocromo

Para usar el sistema de audio, el interruptor de encendido debe estar en la posición de ACCESORIOS **I** o de CONTACTO **II***1.

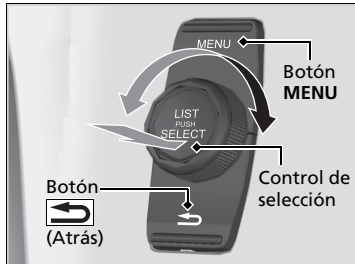

Use el control de selección o el botón **MENU** para acceder a algunas funciones de audio.

Oprima  para alternar entre la visualización normal y ampliada de algunas funciones.

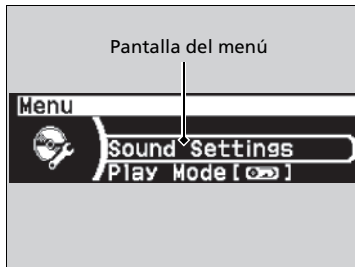

Control de selección: Gírelo a la izquierda o a la derecha para desplazarse por las opciones disponibles. Pulse  para confirmar la selección.

Botón MENU: Oprimir para escoger cualquier modalidad.

El modo disponible incluye la selección automática, el guardado de preselección, los ajustes de sonido, la configuración de *Bluetooth*® y los modos de reproducción. También se pueden seleccionar los modos de reproducción, desde escanear, orden aleatorio, repetir, etc.

Botón  (Atrás): Púlselo para volver a la pantalla anterior.

Funcionamiento básico del sistema de audio

Estas indicaciones muestran cómo utilizar el control de selección.

Gire  para seleccionar.

Oprima  para confirmar.

Elementos del menú de audio

- **Configuraciones de Sonido** P. 192
- **Modo de reproducción** P. 199, 203, 206
- **Escanear** P. 196
- **Selección automática** P. 195
- **Guardar Preselección** P. 195
- **Reanudar/Pausar** P. 209

Modelos con botones de control remoto del sistema de audio

Pulse los botones **SOURCE**, **+**, **-**, **◀** o **▶** del volante para cambiar los ajustes de audio.

- **Botones de control remoto de la unidad de audio*** P. 189

*1: Los modelos con sistema de acceso sin llave tienen un botón **ENGINE START/STOP** en lugar de un interruptor de encendido.

* No disponible en todos los modelos

Ajuste del sonido

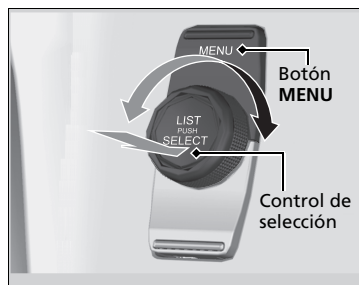

1. Pulse el botón **MENU**.
2. Gire para escoger **Sound Settings** y después pulse .
3. Gire para escoger el modo y, después, pulse .



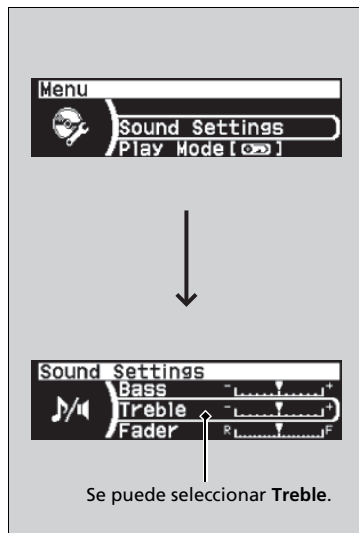
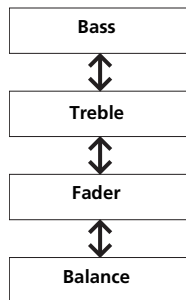



Gire para desplazarse por las opciones siguientes:

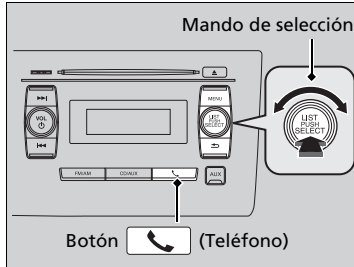

Idioma del sistema*

Puede cambiar el idioma de visualización en el modo de teléfono.



1. Pulse el botón  (Teléfono).
2. Gire  para seleccionar **Phone Setup** y después pulse .
3. Gire  para seleccionar **Language** y después pulse .
4. Gire  para seleccionar el idioma y después pulse .

Idioma del sistema*

Puede cambiar el idioma de visualización a inglés, español o portugués.



* No disponible en todos los modelos

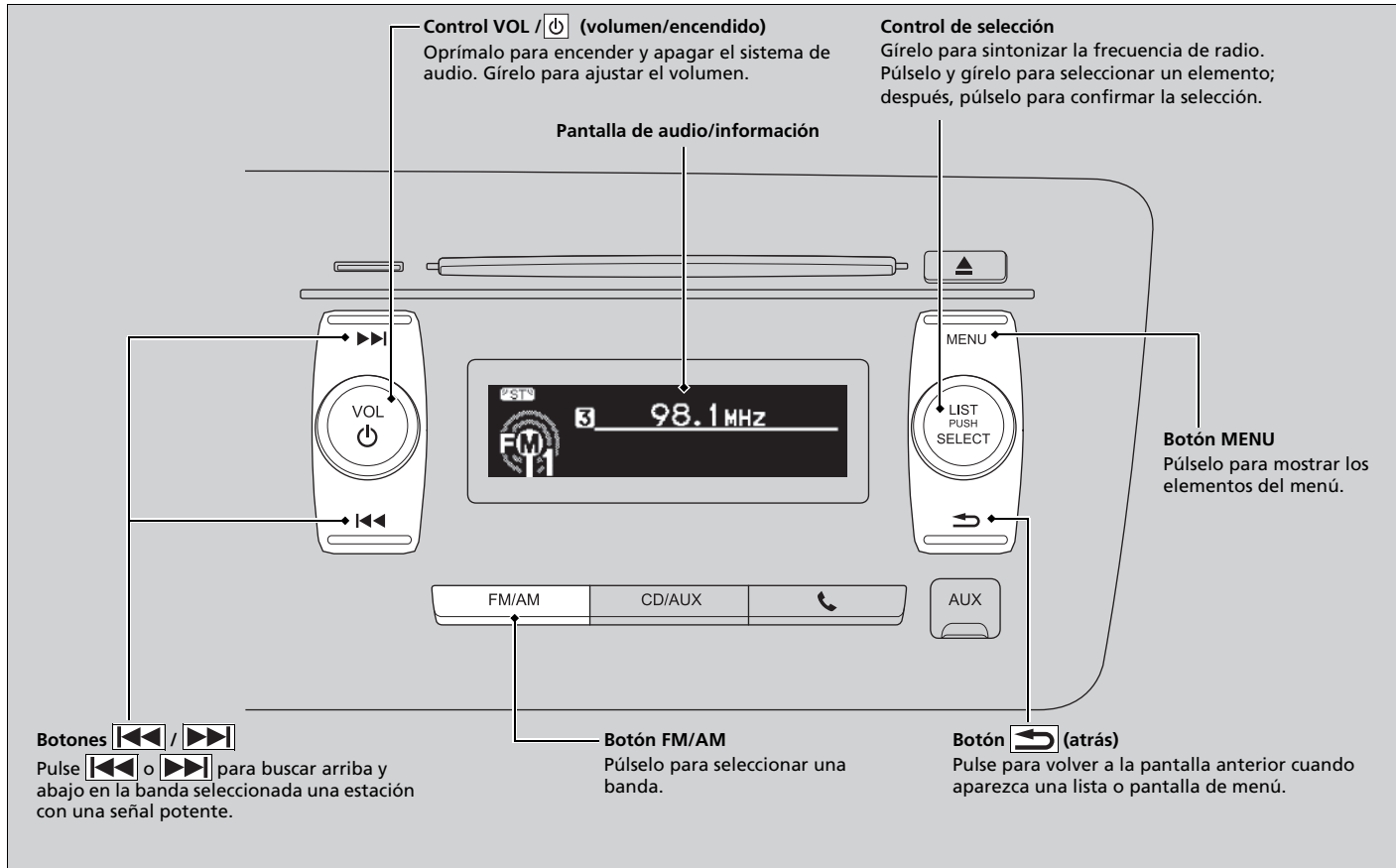

Reproducción de radio AM/FM



Selección automática





Utiliza la función de selección automática para escanear las dos bandas y memorizar las emisoras más potentes en cada presintonía.

1. Pulse el botón **FM/AM** para cambiar de modo.
2. Presione el botón **MENU**.
3. Gire  para seleccionar **Auto Select** y después pulse .
 - El sistema pasa al modo de escaneo durante unos segundos.



Para desactivar la selección automática, presione el botón **MENU** y gire  para seleccionar **Auto Select** y después pulse .

Memoria de preselección

Utiliza la función de memoria de preselección para guardar una estación en cada presintonía.

1. Sintonice la emisora que desee.
2. Presione el botón **MENU**.
3. Gire  para seleccionar **Save Preset** y después oprima .
4. Gire  para seleccionar el número de preselección donde desea guardar dicha emisora y después pulse .

También puede guardar dicha emisora con el siguiente procedimiento.

1. Sintonice la emisora que desee.
2. Pulse  para cambiar al modo de lista de preselección.
3. Gire  para seleccionar un número de preselección y después mantenga pulsado .

Reproducción de radio AM/FM

La frecuencia de radio seleccionada aparece en la pantalla central.

El indicador **ST** aparece en la pantalla para indicar emisiones de FM en estéreo.

No está disponible la reproducción de AM en estéreo.

Se pueden memorizar 6 estaciones de AM y 12 estaciones de FM en la memoria de preselección. Los botones FM1 y FM2 permiten memorizar 6 estaciones cada uno.

La función Autoseleccionar escanea y memoriza hasta 6 estaciones de AM y 12 estaciones de FM con una señal potente en la memoria de los botones de presintonización.

Si no le gustan las emisoras memorizadas por la selección automática, puede memorizar manualmente las frecuencias que desee.

Modelos con botones de control remoto del sistema de audio



Cambio del modo de audio

Pulse el botón **SOURCE** del volante.

- **Botones de control remoto de la unidad de audio** * P. 189



■ Lista de presintonización

Indica las estaciones presintonizadas en la banda seleccionada.

1. Sintonice la emisora que desee.
2. Pulse  para cambiar al modo de lista de preselección.
3. Gire  para seleccionar la estación presintonizada y después presione .

■ Escanear

Realiza una reproducción de muestra para escuchar las estaciones más potentes en la banda seleccionada durante 10 segundos.

1. Pulse el botón **FM/AM** para cambiar de modo.
2. Presione el botón **MENU**.
3. Gire  para escoger **Scan** y después oprima .

Para desactivar el escaneo, presione .

Reproducción de un CD

El sistema de audio es compatible con CD, CD-R y CD-RW en formato MP3, WMA o AAC*1.

Con el CD cargado, pulse el botón **CD/AUX**.

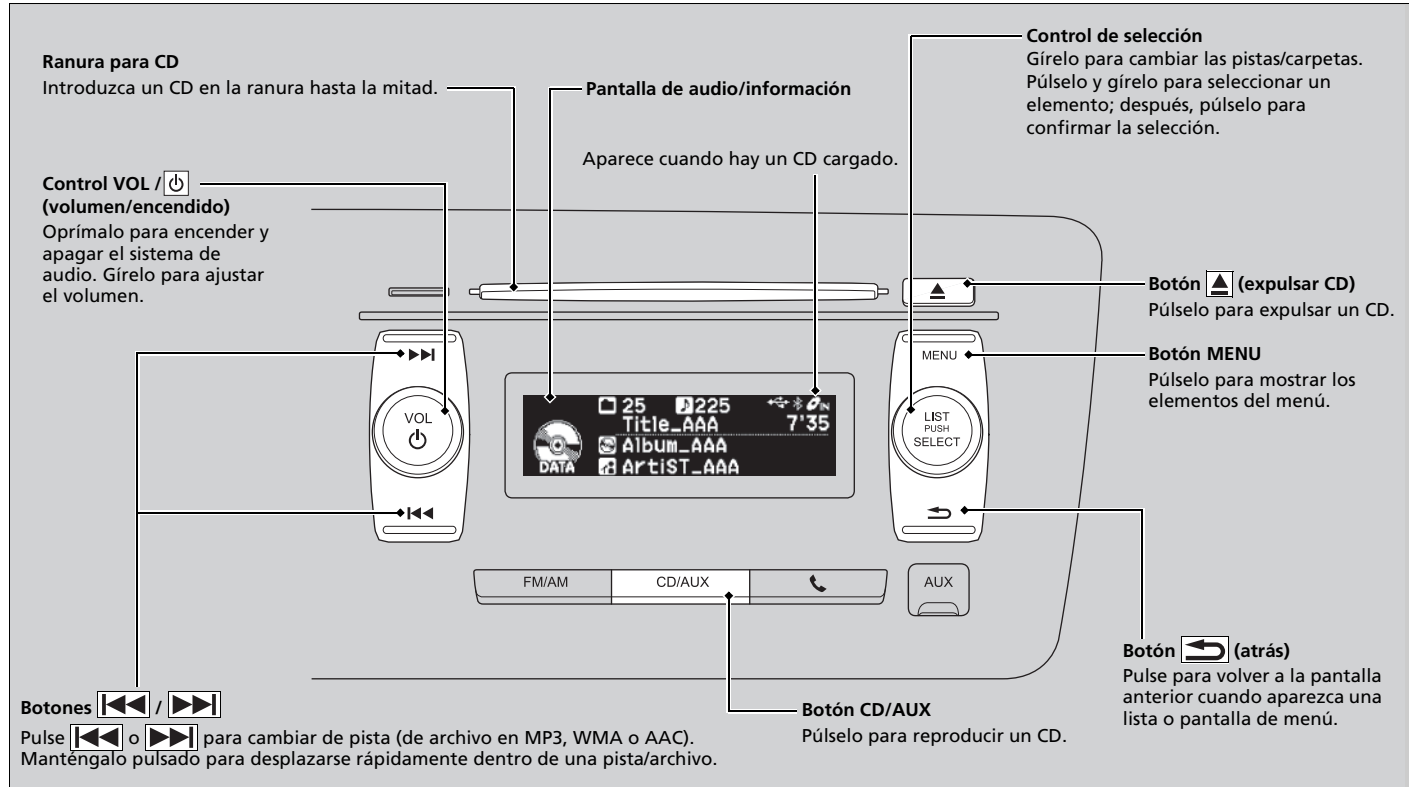

*1: En esta unidad solo se pueden reproducir archivos en formato AAC grabados con iTunes.

Cómo seleccionar un archivo de una carpeta con el control de selección (MP3/WMA/AAC)



1. Pulse para mostrar una lista de carpetas.

2. Gire para seleccionar una carpeta.

3. Presione para mostrar una lista de archivos en la carpeta.

4. Gire para escoger un archivo y después oprima .

Reproducción de un CD

AVISO

No use ningún CD con etiquetas adhesivas. La etiqueta puede hacer que el CD quede atascado en la unidad.

No se pueden reproducir archivos AAC ni WMA protegidos con gestión de derechos digitales (DRM).

El sistema de audio muestra **Unplayable File** y después pasa al archivo siguiente.

Los datos de texto aparecen en pantalla en los casos siguientes:

- Cuando selecciona una carpeta, archivo o pista nuevos.
- Cuando cambia el modo de audio a CD.
- Cuando introduce un CD.



Si expulsa el CD pero no lo retira de la ranura, el sistema vuelve a cargarlo de forma automática transcurridos algunos segundos.

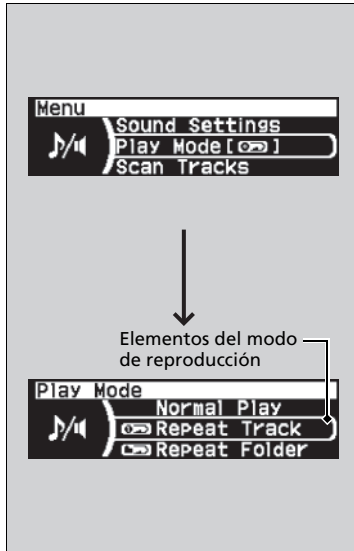

■ Cómo seleccionar un modo de reproducción

Puede seleccionar los modos de repetición y aleatorio al reproducir un archivo/pista.



1. Presione el botón **MENU**.

2. Gire  para seleccionar **Play Mode** y después pulse .

3. Gire  para seleccionar una modalidad y después oprima .

☒ Cómo seleccionar un modo de reproducción

Elementos del menú modo de reproducción

Normal Play

Repeat Folder (MP3/WMA/AAC): Repite todos los archivos de la carpeta actual.

Repeat Track: Repite el archivo/pista actual.

Random in Folder (MP3/WMA/AAC): Reproduce todos los archivos de la carpeta actual en orden aleatorio.

Random All: Reproduce todas las pistas/archivos en orden aleatorio.

■ Para desactivar un modo de reproducción

1. Presione el botón **MENU**.



2. Gire  para seleccionar **Play Mode** y después pulse .

3. Gire  para seleccionar **Normal Play** y después pulse .

Escaneo

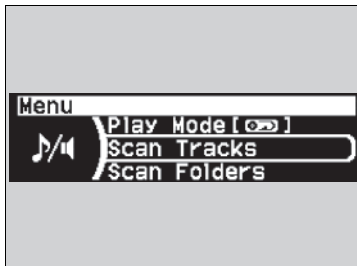
Puede seleccionar modos de escaneo al reproducir una pista o archivo.



1. Presione el botón **MENU**.
2. Gire  para seleccionar **Scan Tracks** o **Scan Folders** y después presione .

Para desactivar el escaneo, presione .

Escaneo

Opciones del menú de modo de escaneo

Scan Folders (MP3/WMA/AAC): Realiza una reproducción de muestra de 10 segundos del primer archivo de cada una de las carpetas principales.

Scan Tracks: Realiza una reproducción de muestra de 10 segundos de todas las pistas del CD (todos los archivos de la carpeta actual en MP3, WMA o AAC).

Reproducción de un iPod

Conecte el iPod a un puerto USB mediante el conector del encendedor y, a continuación, pulse el botón **CD/AUX**.

► Puertos USB P. 185

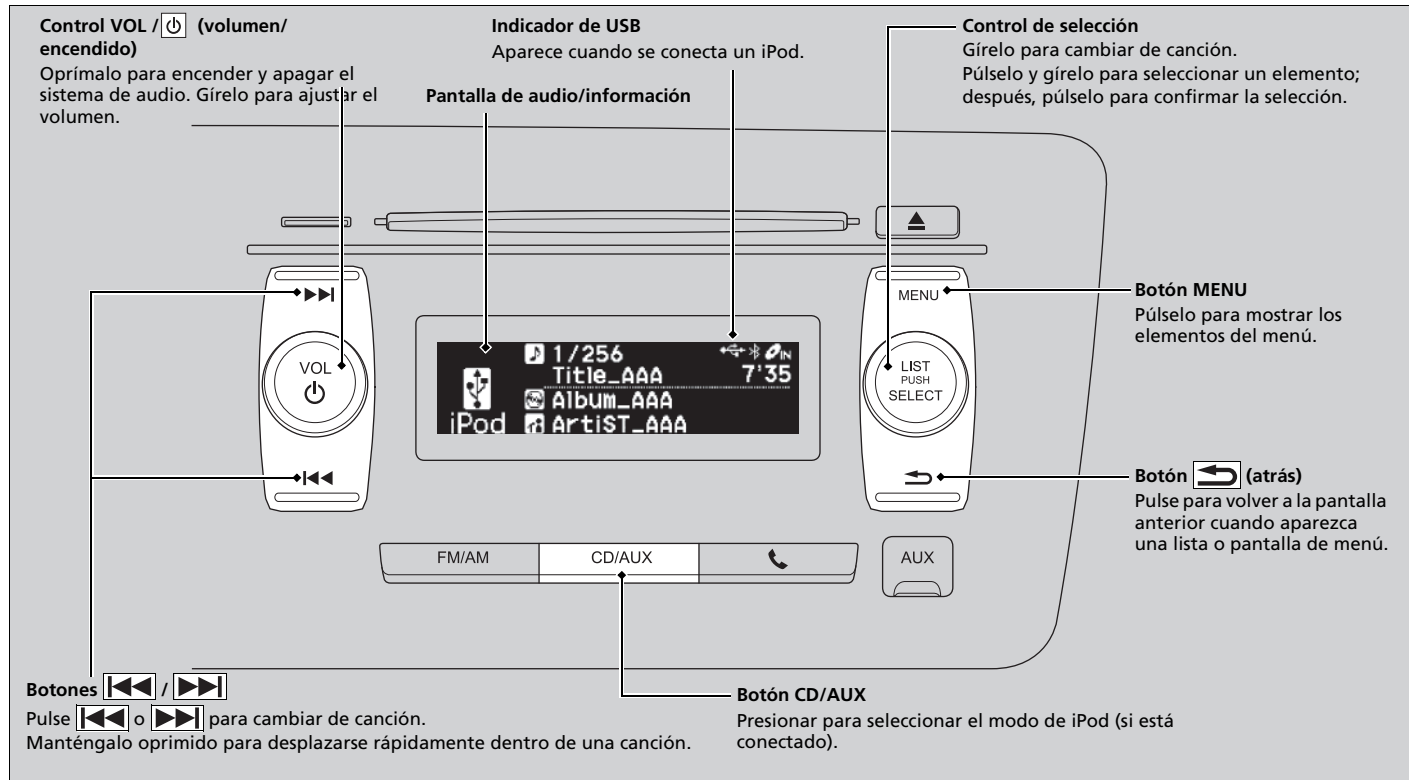

Cómo seleccionar una canción de la lista de música del iPod con el control de selección

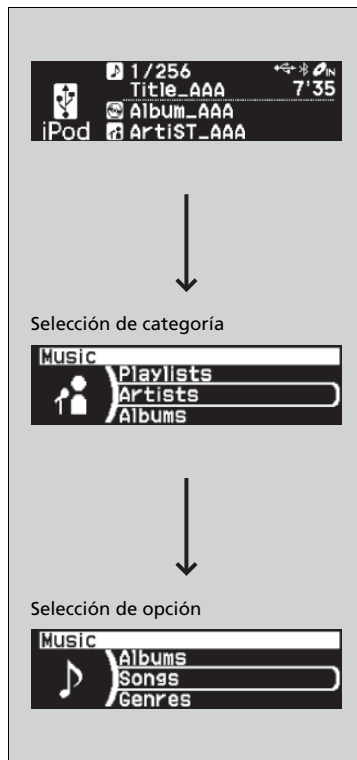

1. Presione para mostrar una lista con música del iPod.

2. Gire para seleccionar una categoría.

3. Presione para mostrar una lista de opciones en la categoría.

4. Gire para seleccionar un elemento y después oprima .

► Repita este procedimiento hasta que aparezca la canción que desea escuchar.

Reproducción de un iPod

Las funciones disponibles varían según el modelo o la versión. Algunas funciones pueden no estar disponibles en el sistema de audio del vehículo.

Si surge algún problema, puede aparecer un mensaje de error en la pantalla de audio/información.

iPod/Unidad de memoria USB P. 238

■ Cómo seleccionar un modo de reproducción

Puede seleccionar los modos de repetición y aleatorio al reproducir una canción.



1. Presione el botón **MENU**.

2. Gire para seleccionar **Play Mode** y después pulse .

3. Gire para seleccionar una modalidad y después oprima .

☒ Cómo seleccionar un modo de reproducción

Elementos del menú modo de reproducción

Normal Play

Shuffle Off: Desactiva el modo aleatorio.

Shuffle Songs: Reproduce todas las canciones disponibles en una categoría seleccionada (listas de reproducción, artistas, álbumes, canciones, géneros o compositores) en orden aleatorio.

Shuffle Albums: Reproduce todos los álbumes disponibles en una lista seleccionada (listas de reproducción, artistas, álbumes, canciones, géneros o compositores) en orden aleatorio.

Repeat Off: Desactiva el modo de repetición.

Repeat Track: Repite la canción actual.

■ Para desactivar un modo de reproducción

1. Presione el botón **MENU**.

2. Gire para seleccionar **Play Mode** y después pulse .

3. Gire para seleccionar **Normal Play** y después pulse .

Reproducción de una unidad de memoria USB

El sistema de audio lee y reproduce archivos de audio de un dispositivo de memoria USB en formato MP3, WMA o AAC*1.

Conecte la unidad de memoria USB al puerto USB y después oprima el botón **CD/AUX**.

► Puertos USB P. 185

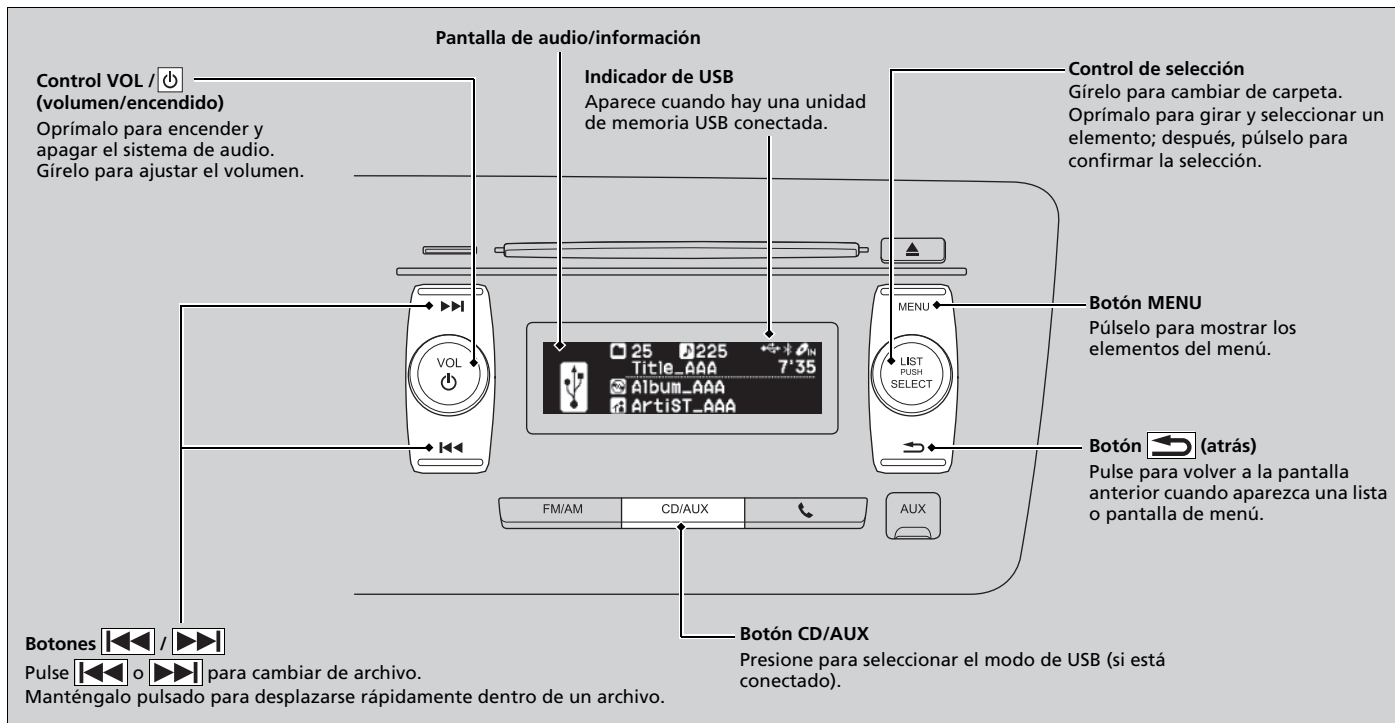

*1: En esta unidad solo se pueden reproducir archivos en formato AAC grabados con iTunes.

Cómo seleccionar un archivo de una carpeta con el control de selección



1. Pulse para mostrar una lista de carpetas.
2. Gire para seleccionar una carpeta.
3. Presione para mostrar una lista de archivos en la carpeta.
4. Gire para seleccionar un archivo y después oprima .

Reproducción de una unidad de memoria USB

Utilice una unidad de memoria USB recomendada.

Información general sobre el sistema de audio P. 240

No se pueden reproducir archivos AAC ni WMA protegidos con gestión de derechos digitales (DRM).

El sistema de audio muestra **Unplayable File** y después pasa al archivo siguiente.

Si surge algún problema, puede aparecer un mensaje de error en la pantalla de audio/información.

iPod/Unidad de memoria USB P. 238



CONTINUA

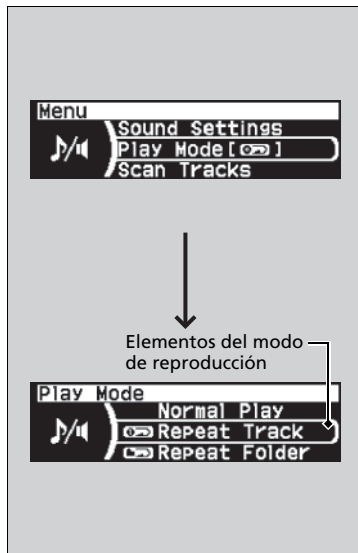

■ Cómo seleccionar un modo de reproducción

Puede seleccionar los modos de repetición y aleatorio al reproducir un archivo.



1. Presione el botón **MENU**.

2. Gire  para seleccionar **Play Mode** y después pulse .

3. Gire  para seleccionar una modalidad y después oprima .

■ Para desactivar un modo de reproducción

1. Presione el botón **MENU**.

2. Gire  para seleccionar **Play Mode** y después pulse .

3. Gire  para seleccionar **Normal Play** y después pulse .

►► Cómo seleccionar un modo de reproducción

Elementos del menú modo de reproducción

Normal Play

Repeat Folder: Repite todos los archivos de la carpeta actual.

Repeat Track: Repite el archivo actual.



Random in Folder: Reproduce todos los archivos de la carpeta actual en orden aleatorio.

Random All: Reproduce todos los archivos en orden aleatorio.

Escaneo

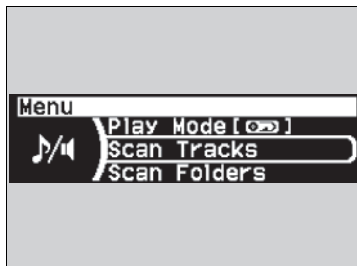
Puede seleccionar modos de escaneo al reproducir un archivo.



1. Presione el botón **MENU**.
2. Gire  para seleccionar **Scan Tracks** o **Scan Folders** y después presione .

Para desactivar el escaneo, presione .

Escaneo

Opciones del menú de modo de escaneo

Scan Folders: Realiza una reproducción de muestra de 10 segundos del primer archivo de cada una de las carpetas principales.

Scan Tracks: Permite realizar una reproducción de muestra de 10 segundos de todos los archivos de la carpeta.

Reproducción de audio *Bluetooth*®

Su sistema de audio permite escuchar música desde un teléfono compatible con *Bluetooth*. Esta función está disponible cuando el teléfono está emparejado y conectado al sistema de teléfono de manos libres (HFT)/*Bluetooth*® HandsFreeLink® (HFL) del vehículo.

► **Configuración del teléfono** P. 262

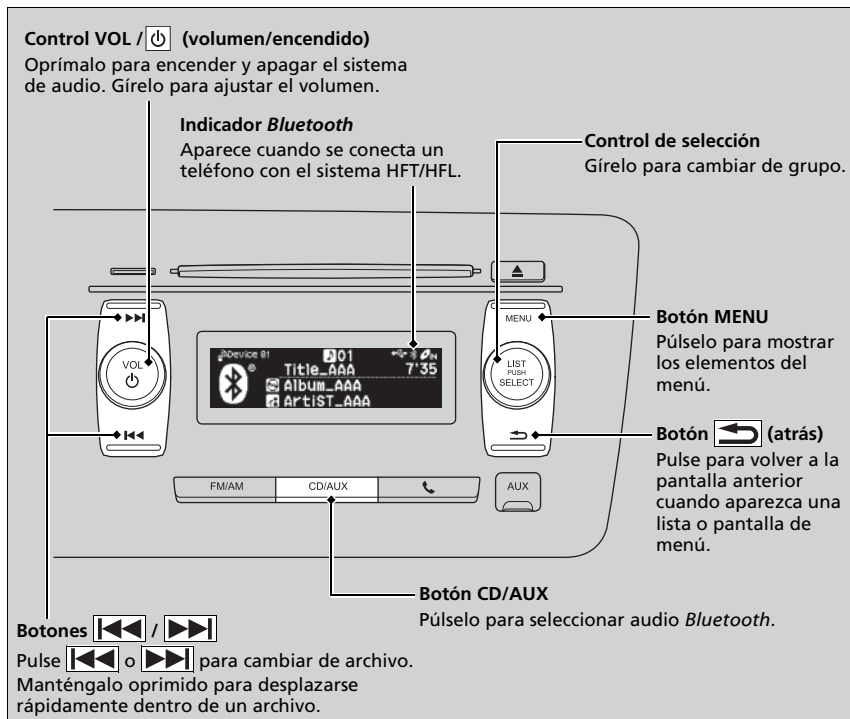

► Reproducción de audio *Bluetooth*®

No todos los teléfonos con *Bluetooth* y emisión continua de audio son compatibles con el sistema. Para comprobar si su teléfono es compatible, consulte a un concesionario.

En algunos países, puede ser ilegal el uso de algunas funciones de dispositivos de datos durante la conducción.

Si hay más de un teléfono emparejado con el sistema HFT/HFL, puede haber un retardo antes de que el sistema inicie la reproducción.

En algunos casos, puede que el nombre del artista, el álbum o la pista no aparezcan correctamente.

Es posible que algunas funciones no estén disponibles en algunos dispositivos.

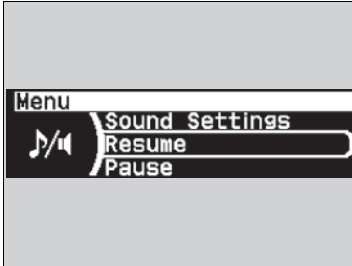

■ Cómo reproducir archivos de audio *Bluetooth*®



1. Asegúrese de que el teléfono está emparejado y conectado al sistema.
2. Presione el botón **CD/AUX**.

Si no se reconoce el teléfono, es posible que ya se haya conectado otro teléfono compatible con el sistema HFT/HFL pero no compatible con Audio *Bluetooth*®.

■ Para interrumpir o reanudar un archivo

1. Presione el botón **MENU**.
2. Gire  para seleccionar **Resume** o **Pause** y después presione .

☒ Cómo reproducir archivos de audio *Bluetooth*®

Para reproducir los archivos de audio, es posible que necesite manejar el teléfono. En ese caso, siga las instrucciones de funcionamiento del fabricante del teléfono.

Es posible que la función de pausa no esté disponible en algunos teléfonos.

Si se conecta cualquier dispositivo de audio a la toma de entrada auxiliar, es posible que necesite pulsar varias veces el botón **CD/AUX** para seleccionar el sistema de audio *Bluetooth*®.

Al cambiar a otro modo se pausa la música que se está reproduciendo desde el teléfono.

Modelos con sistema de audio con pantalla

Para usar el sistema de audio, la modalidad de alimentación debe estar en ACCESORIOS o CONTACTO.

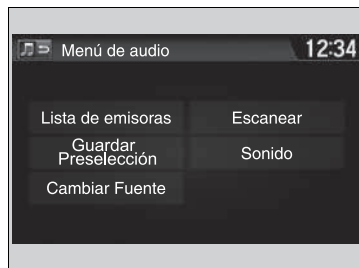
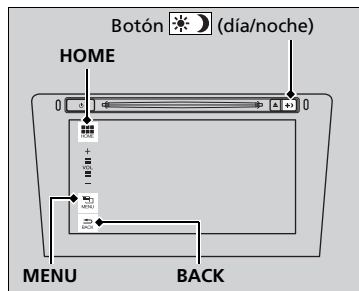

HOME: Selecciónelo para ir a la pantalla de inicio.

➤ **Cambio de la pantalla** P. 211

MENU: Tóquelo para seleccionar cualquier modo.

Los modos disponibles incluyen **Cambiar Fuente,**

Lista de emisoras, Guardar Preselección,

Búsqueda de Música y modos de reproducción.

Los modos de reproducción también se pueden

escoger entre **Escanear, Al Azar/Repetir,** etc.

BACK: Selecciónelo para regresar a la pantalla anterior cuando se muestre.

Botón (día/noche):

Oprima para cambiar el brillo de la pantalla de audio/información.

Pulse el botón una vez y seleccione o para realizar un ajuste.

- ▶ Cada vez que pulsa el botón, el modo cambia de modo diurno a modo nocturno o modo apagado.

Funcionamiento básico del sistema de audio

Elementos del menú de audio

- **Lista de Estaciones** P. 219
- **Cómo escoger un archivo de la lista de búsqueda de música** P. 222, 228
- **Escanear** P. 220
- **Cómo seleccionar un modo de reproducción** P. 223, 226, 229

Pantalla de audio/información

Muestra el estatus de audio y fondo. Esta pantalla permite acceder a diversas opciones de configuración.

■ Cambio de la pantalla

■ Uso del botón (pantalla)

Oprima el botón  (pantalla) para cambiar la pantalla.

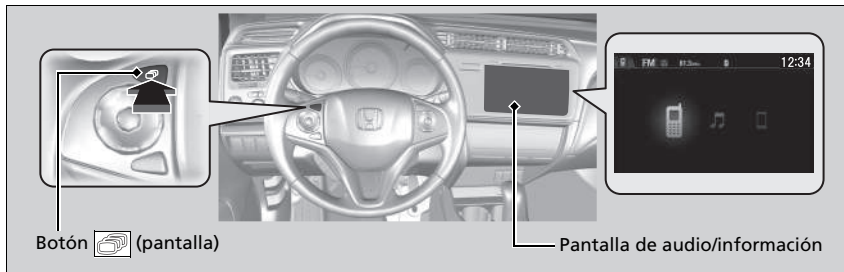

■ Desde la pantalla de audio/información

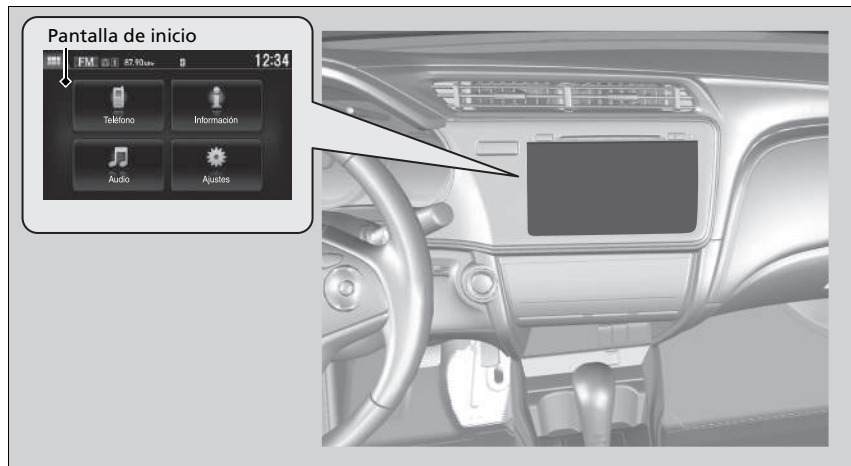

Seleccione **HOME**.

Seleccione **Teléfono, Información, Audio o Ajustes**.

■ Teléfono

Muestra información de HFT/HFL actual.

➔ **Sistema de teléfono de manos libres*/Bluetooth® HandsFreeLink®*** P. 279

■ Información

Muestra **Computadora de Viajes, Reloj/Fondo de escritorio o Información del Sistema/Dispositivo**.

■ Audio

Muestra información del audio actual.

■ Ajustes

Permite acceder a la pantalla del menú de personalización.

🔗 **Funciones personalizadas*** P. 244

■ Cambio de la disposición de los iconos en la pantalla de inicio



1. Seleccione **HOME**.
2. Seleccione **Ajustes** para ir a la pantalla de ajustes.
3. Seleccione **Sistema**.
4. Seleccione la pestaña **Inicio**.
5. Seleccione **Orden de edición de la pantalla de página de inicio**.
6. Seleccione y mantenga pulsado el icono y luego arrástrelo a la posición deseada.

■ Configuración del fondo

Puede cambiar, guardar y borrar el fondo en la pantalla de audio/información.

■ Importar fondo

Se pueden importar hasta cinco imágenes, una cada vez, para el fondo desde una unidad de memoria USB.

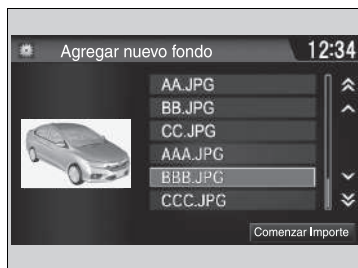

1. Conecte la unidad de memoria USB al puerto USB.
 - ▶ **■ Puertos USB** P. 185
2. Seleccione **Ajustes** para ir a la pantalla de ajustes.
3. Seleccione **Reloj/Información**.
4. Seleccione **Reloj/Tipo de fondo** y, a continuación, abra la pestaña **Fondo**.
5. Seleccione **Agregar Nueva**.
 - ▶ El nombre de imagen concreto aparece en la lista.
6. Seleccione la imagen que desee.
 - ▶ El anticipo se muestra en el lado izquierdo de la pantalla.
7. Seleccione **Comenzar Importe** para guardar los datos.
 - ▶ La pantalla volverá a la lista de fondos.

⌘ Configuración del fondo

- Al importar archivos de fondo de pantalla, la imagen debe estar en el directorio raíz de la unidad de memoria USB. No se pueden importar las imágenes de una carpeta.
- El nombre de archivo debe tener menos de 64 caracteres.
- El formato de archivo de imagen que se puede importar es BMP (bmp) o JPEG (jpg).
- El límite de tamaño de cada archivo individual es 2 MB.
- El tamaño máximo de la imagen es 4.096 × 4.096 píxeles. Si el tamaño de imagen es inferior a 800 × 480 píxeles, la imagen aparece en el medio de la pantalla con una zona adicional en negro.
- Se pueden escoger hasta 255 archivos.
- Si la unidad de memoria USB no tiene imágenes, aparece el mensaje **No se detectan archivos**.

■ Seleccionar fondo

1. Seleccione **Ajustes** para ir a la pantalla de ajustes.
2. Seleccione **Reloj/Información**.
3. Seleccione **Reloj/Tipo de fondo** y, a continuación, abra la pestaña **Fondo**.
 - ▶ La pantalla cambia a la lista de fondos de pantalla.
4. Seleccione el fondo que desee.
 - ▶ El anticipo se muestra en el lado izquierdo de la pantalla.
 - ▶ El menú emergente aparece en la pantalla.
5. Seleccione **Fijar**.
 - ▶ La pantalla volverá a la lista de fondos.

■ Para ver un fondo de pantalla una vez establecido

1. Seleccione **HOME**.
2. Seleccione **Información**.
3. Seleccione **MENU**.
4. Seleccione **Reloj/Fondo de escritorio**.

■ Borrar fondo

1. Seleccione **Ajustes** para ir a la pantalla de ajustes.
2. Seleccione **Reloj/Información**.
3. Seleccione **Reloj/Tipo de fondo** y, a continuación, abra la pestaña **Fondo**.
 - ▶ La pantalla cambia a la lista de fondos de pantalla.
4. Seleccione el fondo que desea borrar.
 - ▶ El anticipo se muestra en el lado izquierdo de la pantalla.
 - ▶ El menú emergente aparece en la pantalla.
5. Seleccione **Borrar**.
 - ▶ Un mensaje de confirmación aparece en la pantalla.
6. Seleccione **Si** para borrarlo por completo.
 - ▶ La pantalla volverá a la lista de fondos.

☒ Configuración del fondo

En el menú emergente, seleccione **Anticipo** para obtener un anticipo de una pantalla a tamaño completo.

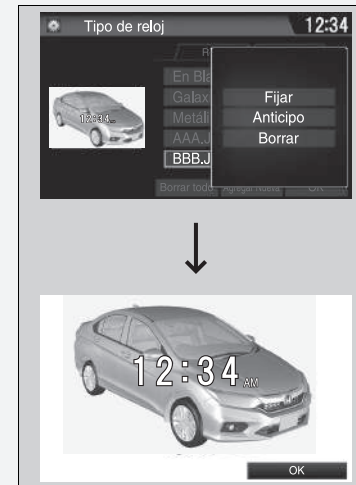

Para volver a la pantalla anterior, seleccione **OK** o **BACK**.

Cuando el tamaño de archivo es grande, se tarda un tiempo en obtener un anticipo.

Para eliminar todos los fondos que agregue, seleccione **Borrar todo** y después **Si**.

Ajuste del sonido

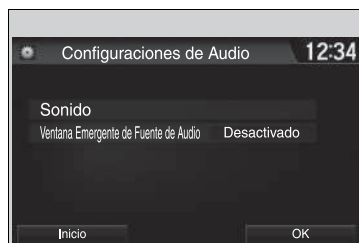

1. Seleccione **Ajustes** para ir a la pantalla de ajustes.
2. Seleccione **Audio**.
3. Seleccione **Sonido**.



Seleccione una pestaña de las siguientes:
Bajos, Agudos, Atenuador, Balance, Compensación de la velocidad del volumen (SVC)

►► Ajuste del sonido

La SVC tiene cuatro modos: **Desactivado, Bajo, Med** y **Alto**.

La SVC ajusta el nivel de volumen según la velocidad del vehículo. Cuando se va más rápido, el volumen de audio aumenta. Cuando se va más lento, el volumen de audio disminuye.

Configuración de pantalla

Puede cambiar el brillo o el color del menú de la pantalla de audio/información.

Cambio del brillo de la pantalla

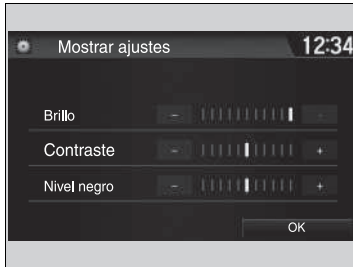

1. Seleccione **Ajustes** para ir a la pantalla de ajustes.
2. Seleccione **Sistema**.
3. Seleccione la pestaña **Pantalla**.
4. Seleccione **Mostrar ajustes**.
5. Seleccione el ajuste que desee.
6. Seleccione **OK**.

Cambio del color del menú de la pantalla

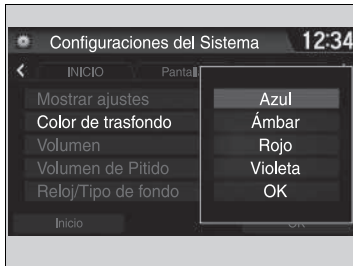

1. Seleccione **Ajustes** para ir a la pantalla de ajustes.
2. Seleccione **Sistema**.
3. Seleccione la pestaña **Pantalla**.
4. Seleccione **Color de trasfondo**.
5. Seleccione el ajuste que desee.
6. Seleccione **OK**.

▣ Cambio del brillo de la pantalla

Puede cambiar las configuraciones **Contraste** y **Nivel negro** del mismo modo.

Reproducción de radio AM/FM

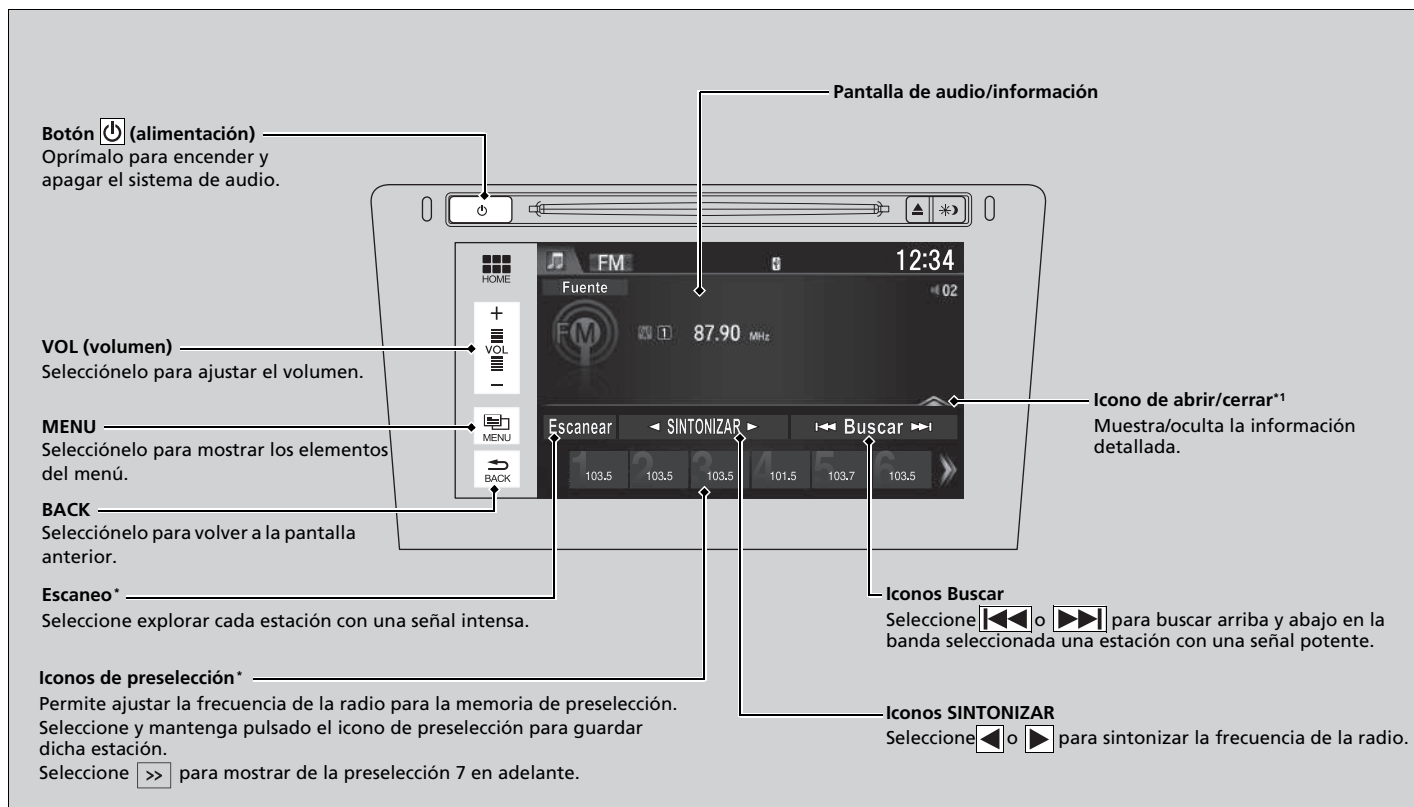

*1: Puede que parte o todas las listas no aparezcan.

Memoria de preselección

Para memorizar una emisora:

1. Sintonice la emisora que desee.
2. Seleccione **MENU**.
3. Seleccione **Guardar la Preconfiguración**.
4. Seleccione el número de preselección para la estación que desea guardar.

También puede guardar una estación preseleccionada con el siguiente procedimiento.

1. Seleccione el icono de abrir/cerrar para mostrar una lista de canales.
2. Seleccione la pestaña **Preselección**.
3. Mantenga pulsado el número de preselección de la estación que desea guardar hasta que escuche un aviso acústico.

Lista de Estaciones

Indica las estaciones más potentes en la banda seleccionada.

1. Seleccione **MENU** para cambiar a la pantalla **Menú de audio**.
2. Seleccione **Lista de emisoras**.
3. Seleccione la estación.

Actualización manual

Actualiza la lista de estaciones en cualquier momento.

1. Seleccione **MENU** para cambiar a la pantalla **Menú de audio**.
2. Seleccione **Lista de emisoras**.
3. Seleccione **Actualizar**.

Reproducción de radio AM/FM

El indicador **ST** aparece en la pantalla para indicar emisiones de FM en estéreo.

No está disponible la reproducción de AM en estéreo.

Cambio del modo de audio

Presione el botón **SOURCE** del volante o seleccione **Fuente**.

▶ **Botones de control remoto de la unidad de audio*** P. 189

También puede cambiar el modo seleccionando **Cambiar Fuente** o **Menú de audio**.

Se pueden memorizar 6 emisoras de AM y 12 emisoras de FM en la memoria de preselección.

* No disponible en todos los modelos

■ Escanear

Realiza una reproducción de muestra para escuchar las estaciones más potentes en la banda seleccionada durante 10 segundos.

1. Seleccione **MENU**.
2. Seleccione **Escanear**.

Para desactivar el escaneo, seleccione **Cancelar**.

Reproducción de un CD

El sistema de audio es compatible con CD, CD-R y CD-RW en formato MP3, WMA o AAC*1.
Con el CD cargado, oprima la modalidad de CD.

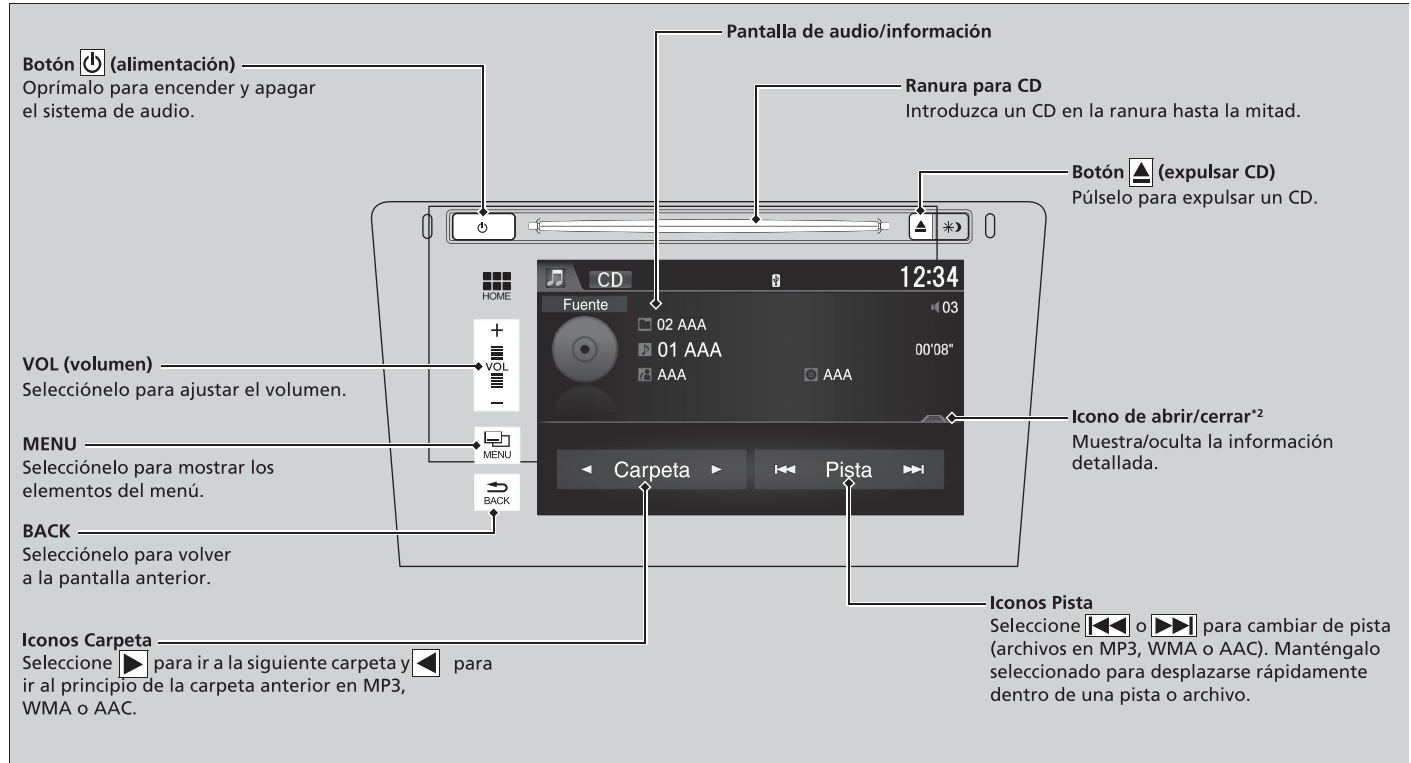

*1: En esta unidad solo se pueden reproducir archivos en formato AAC grabados con iTunes.
*2: Puede que parte o todas las listas no aparezcan.

Cómo escoger un archivo de la lista de búsqueda de música



1. Seleccione **MENU** y **Búsqueda de Música**.

2. Seleccione una carpeta.

3. Seleccione una pista.

Reproducción de un CD

AVISO

No use ningún CD con etiquetas adhesivas. La etiqueta puede hacer que el CD quede atascado en la unidad.

No se pueden reproducir archivos WMA protegidos con gestión de derechos digitales (DRM). El sistema de audio muestra **Archivo ilegible** y después pasa al archivo siguiente.

Los datos de texto aparecen en pantalla en los casos siguientes:

- Cuando selecciona una carpeta, archivo o pista nuevos.
- Cuando cambia el modo de audio a CD.
- Cuando introduce un CD.

Si expulsa el CD pero no lo retira de la ranura, el sistema vuelve a cargarlo de forma automática transcurridos algunos segundos.

■ Cómo seleccionar un modo de reproducción

Puede seleccionar las modalidades de escaneo, repetición y al azar al reproducir una pista o archivo.



1. Seleccione **MENU**.
2. Seleccione **Escanear** o **Al Azar/Repetir**.
3. Seleccione una modalidad.

■ Para desactivar un modo de reproducción

1. Seleccione **MENU**.
2. Seleccione la modalidad que desee desactivar.

☒ Cómo seleccionar un modo de reproducción

Elementos del menú modo de reproducción

Escanear

Escanear Carpetas (MP3/WMA/AAC): Realiza una reproducción de muestra de 10 segundos del primer archivo de cada una de las carpetas principales.

Escanear Pistas: Realiza una reproducción de muestra de 10 segundos de todas las pistas del CD (todos los archivos de la carpeta actual en MP3, WMA o AAC).

Al Azar/Repetir

Repetir carpeta (MP3/WMA/AAC): Repite todos los archivos de la carpeta actual.

Repetir Pista: Repite el archivo/pista actual.

Aleatorio en carpeta (MP3/WMA/AAC): Reproduce todos los archivos de la carpeta actual en orden aleatorio.

Todas las pistas aleatorias: Reproduce todas las pistas/archivos en orden aleatorio.

Reproducción de un iPod

Conecte el iPod mediante el conector USB al puerto USB y después seleccione el modo iPod.

► Puertos USB P. 185

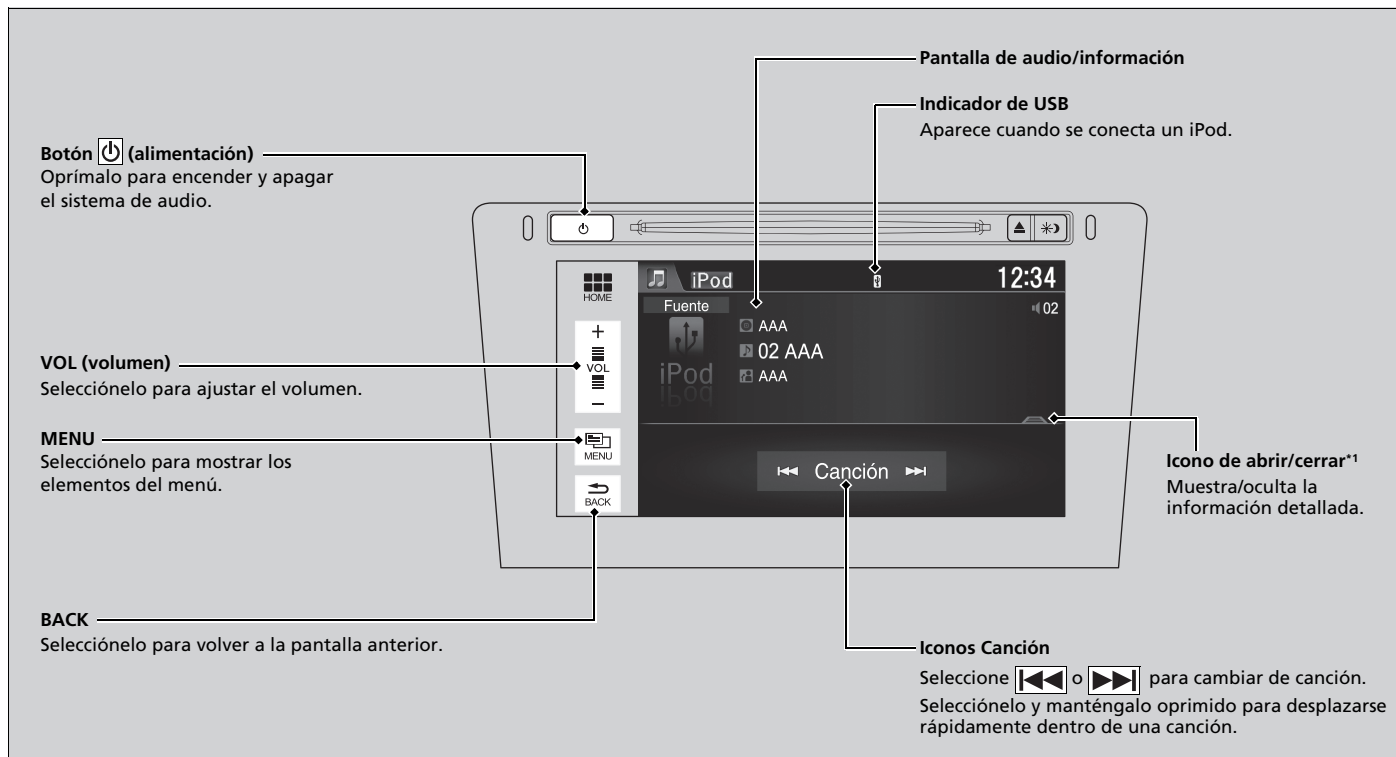

*1: Puede que parte o todas las listas no aparezcan.

Cómo escoger una canción de la lista de búsqueda de música



1. Seleccione **MENU** y **Búsqueda de Música**.

2. Seleccione los elementos de ese menú.

Reproducción de un iPod

Las funciones disponibles varían según el modelo o la versión. Algunas funciones pueden no estar disponibles en el sistema de audio del vehículo.

Si se produce algún problema, puede aparecer un mensaje de error en la pantalla de audio/información.

► **iPod/Unidad de memoria USB** P. 238

Si utiliza la app de música de su iPhone/iPod mientras el teléfono está conectado al sistema de audio, puede que ya no pueda volver a utilizar la misma app en la pantalla de audio/información.

Vuelva a conectar el dispositivo si es necesario.

■ Cómo seleccionar un modo de reproducción

Puede seleccionar los modos de repetición y aleatorio al reproducir un archivo.

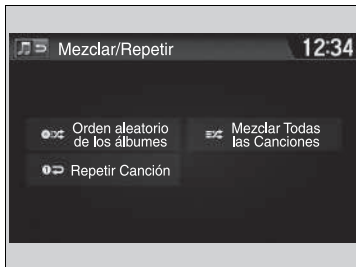

1. Seleccione **MENU**.
2. Seleccione **Mezclar/Repetir**.
3. Seleccione una modalidad.

■ Para desactivar un modo de reproducción

1. Seleccione **MENU**.
2. Seleccione la modalidad que desee desactivar.

☒ Cómo seleccionar un modo de reproducción

Elementos del menú modo de reproducción

Orden aleatorio de los álbumes: Reproduce todos los álbumes disponibles en una lista seleccionada (listas de reproducción, artistas, álbumes, canciones, podcasts, géneros, autores o audiolibros) en orden aleatorio.

Mezclar Todas las Canciones: Reproduce todos los archivos disponibles en una lista seleccionada (listas de reproducción, artistas, álbumes, canciones, podcasts, géneros, autores o audiolibros) en orden aleatorio.

Repetir Canción: Repite la pista actual.

Reproducción de una unidad de memoria USB

El sistema de audio lee y reproduce archivos de audio y vídeo* de un dispositivo de memoria USB en formato MP3, WMA, AAC**1 o MP4*.

Conecte la unidad de memoria USB al puerto USB y oprima el puerto correspondiente.

► Puertos USB P. 185

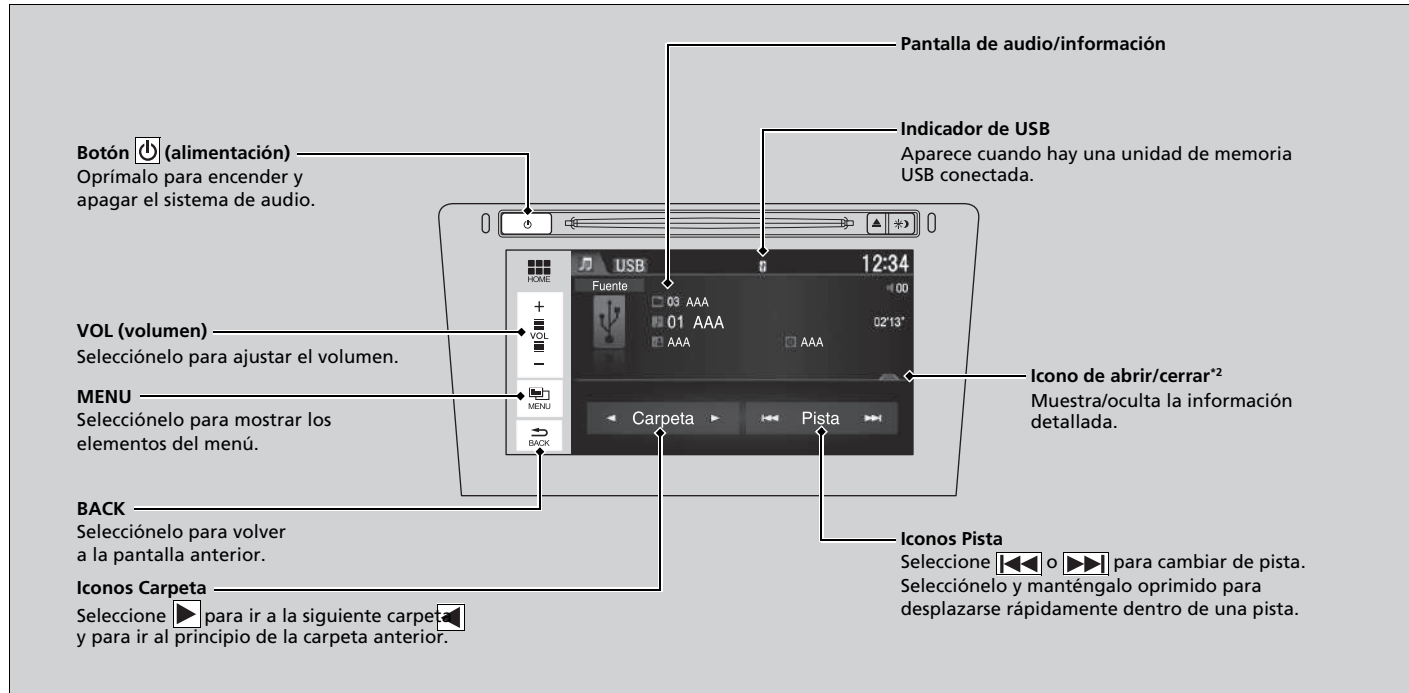

*1: En esta unidad solo se pueden reproducir archivos en formato AAC grabados con iTunes.

*2: Puede que parte o todas las listas no aparezcan.

* No disponible en todos los modelos

Cómo seleccionar un archivo de la lista de búsqueda de música



1. Seleccione **MENU** y **Búsqueda de Música**.

Excepto modelos de México

Seleccione **Música** o **Película**.

2. Seleccione una carpeta.

3. Seleccione una pista.

Reproducción de una unidad de memoria USB

Utilice una unidad de memoria USB recomendada.

➤ **Información general sobre el sistema de audio** P. 240

No se pueden reproducir archivos WMA ni AAC protegidos con gestión de derechos digitales (DRM).

El sistema de audio muestra **Archivo ilegible** y después pasa al archivo siguiente.

Si se produce algún problema, puede aparecer un mensaje de error en la pantalla de audio/información.

➤ **iPod/Unidad de memoria USB** P. 238

Cómo seleccionar un modo de reproducción

Puede seleccionar las modalidades de escaneo, repetición y al azar al reproducir un archivo.



1. Seleccione **MENU**.
2. Seleccione **Escanear** o **Al Azar/Repetir**.
3. Seleccione una modalidad.

Para desactivar un modo de reproducción

1. Seleccione **MENU**.
2. Seleccione la modalidad que desee desactivar.

Cómo seleccionar un modo de reproducción

Elementos del menú modo de reproducción

Escanear

Escanear Carpetas: Realiza una reproducción de muestra de 10 segundos del primer archivo de cada una de las carpetas principales.

Escanear Pistas: Proporciona una reproducción de muestra de 10 segundos de todos los archivos de la carpeta actual.

Al Azar/Repetir

Repetir carpeta: Repite todos los archivos de la carpeta actual.

Repetir Pista: Repite el archivo actual.

Aleatorio en carpeta: Reproduce todos los archivos de la carpeta actual en orden aleatorio.

Todas las pistas aleatorias: Reproduce todos los archivos en orden aleatorio.

Al reproducir un archivo de vídeo:*

Disminuir velocidad: Reduce la velocidad de reproducción.

* No disponible en todos los modelos

Reproducción de audio *Bluetooth*®

Su sistema de audio permite escuchar música desde un teléfono compatible con *Bluetooth*. Esta función está disponible cuando el teléfono está emparejado y conectado al sistema de teléfono de manos libres (HFT)/*Bluetooth*® HandsFreeLink® (HFL) del vehículo.

► **Configuración del teléfono** P. 286

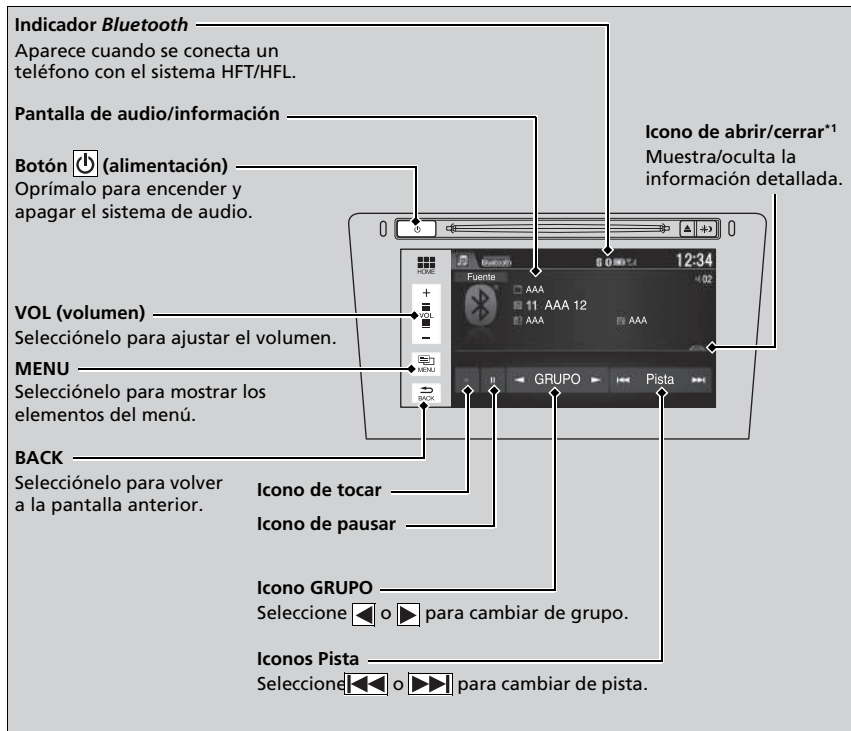

► Reproducción de audio *Bluetooth*®

No todos los teléfonos con *Bluetooth* y emisión continua de audio son compatibles. Para comprobar si tu teléfono es compatible, consulte a un concesionario.

En algunos países, puede ser ilegal realizar algunas funciones de dispositivos de datos durante la conducción.

Solo se puede utilizar un único teléfono a la vez con el sistema HFT/HFL.

Cuando hay más de dos teléfonos emparejados en el vehículo, se conecta automáticamente el primer teléfono emparejado que encuentre el sistema.

Si hay más de un teléfono emparejado con el sistema HFT/HFL, puede haber un retardo antes de que el sistema inicie la reproducción.

En algunos casos, puede que el nombre del artista, el álbum o la pista no aparezcan correctamente.

Es posible que algunas funciones no estén disponibles en algunos dispositivos.

*1: Dependiendo del dispositivo *Bluetooth*® que conecte, puede que algunas o todas las listas no aparezcan.

Reproducción de archivos de audio *Bluetooth*®



1. Asegúrese de que el teléfono está emparejado y conectado al sistema.
2. Seleccione la modalidad de audio *Bluetooth*®.

Si no se reconoce el teléfono, es posible que ya se haya conectado otro teléfono compatible con el sistema HFT/HFL pero no compatible con Audio *Bluetooth*®.

■ Para interrumpir o reanudar un archivo

Seleccione el icono de pausa o el icono de reproducción respectivamente.

Búsqueda de música

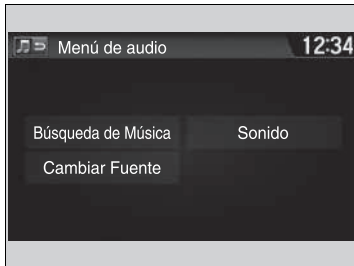

1. Seleccione **MENU**.
2. Seleccione **Búsqueda de Música**.
3. Seleccione una categoría de búsqueda (p. ej., álbumes).
4. Seleccione un elemento.
 - Se inicia la reproducción de la selección.

☒ Reproducción de archivos de audio *Bluetooth*®

Para reproducir los archivos de audio, es posible que necesite manejar el teléfono. En ese caso, siga las instrucciones de funcionamiento del fabricante del teléfono.

Al cambiar a otro modo se pausa la música que se está reproduciendo desde el teléfono.

☒ Búsqueda de música

Dependiendo del dispositivo *Bluetooth*® que conecte, puede que algunas o todas las listas no aparezcan.

Reproducción de vídeo con HDMI™

Su sistema de audio permite reproducir vídeos desde un teléfono compatible con HDMI. Conecte el cable dispositivo utilizando un cable HDMI™ y después seleccione el modo HDMI™.

► Puerto HDMI™* P. 186

Botón  (alimentación)
Oprímalo para encender y apagar el sistema de audio.

VOL (volumen)
Selecciónelo para ajustar el volumen.

MENU
Selecciónelo para mostrar los elementos del menú.

BACK
Selecciónelo para volver a la pantalla anterior.

Pantalla de audio/información



Cambio del aspecto de la pantalla

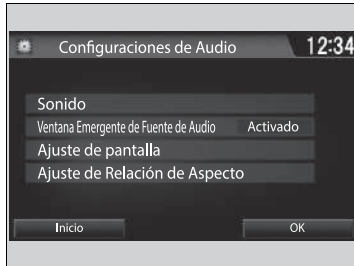

1. Seleccione **Ajustes** para ir a la pantalla de ajustes.
2. Seleccione **Audio**.
3. Seleccione **Ajuste de Relación de Aspecto**.
4. Seleccione el ajuste que desee.
5. Seleccione **OK**.

Reproducción de vídeo con HDMI™

Esta función está limitada durante la conducción. Para reproducir vídeos, detenga el vehículo y aplique el freno de estacionamiento.

Conexión del teléfono inteligente

Algunas de las apps de su teléfono inteligente se pueden mostrar y utilizar en la pantalla de audio/información cuando el teléfono se conecta al sistema de audio. Puede conectar el teléfono utilizando un cable.

➤ **Conexión de su iPhone** P. 235

Para utilizar la conexión del teléfono inteligente, primero debe emparejar su teléfono al sistema de audio mediante *Bluetooth*®.

➤ **Configuración del teléfono** P. 286

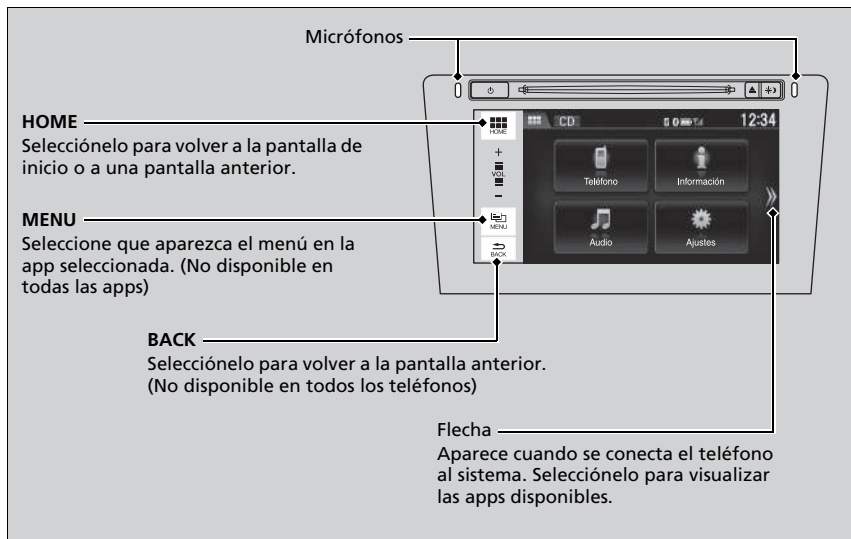

☒ Conexión del teléfono inteligente

Estacione en un lugar seguro antes de conectar su teléfono y mientras utiliza las apps incluidas.

No todos los teléfonos son compatibles con el sistema. El sistema no muestra las apps disponibles en su teléfono inteligente, por lo que deberá instalarlas previamente. Consulte esta información con su concesionario.

Debe cambiar la conexión *Bluetooth*® de su teléfono inteligente si hay otro dispositivo electrónico conectado.

➤ **Para cambiar el teléfono actualmente emparejado** P. 287

Lo siguiente puede variar según el tipo de teléfono:

- Modo de conectar un teléfono inteligente al sistema.
- Apps que se pueden utilizar en la pantalla.
- Visualización del tiempo de respuesta/actualización

No se admite el funcionamiento de todas las apps en el sistema de audio.

Pregunte al proveedor de la app si tiene dudas sobre las funciones de la misma.

No se entretenga con la pantalla mientras conduce un vehículo.

Conexión de su iPhone

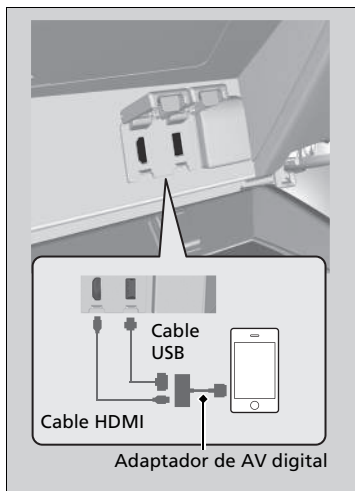

1. Conecte su teléfono al sistema de audio mediante *Bluetooth*[®].
 - **Configuración del teléfono** P. 286
2. Enchufe primero el adaptador de AV digital a la toma HDMI[™].
3. Conecte el adaptador de AV digital a su iPhone.
 - Espere hasta que aparezca una flecha en la pantalla de inicio.
4. Seleccione la flecha para visualizar las apps disponibles del teléfono inteligente en la pantalla de audio/información.
 - Puede que necesite utilizarla desde el teléfono.
5. Seleccione la app que desea utilizar desde la pantalla de audio/información.
 - Para volver a la pantalla anterior, seleccione **HOME**.

Conexión de su iPhone

Asegúrese de enchufar primero el adaptador de AV digital a la toma HDMI[™]. Si no es así, puede que la conexión del teléfono inteligente no funcione correctamente.

Para recargar su teléfono, conéctelo también a la toma USB.

Póngase en contacto con un concesionario para obtener información de compra del adaptador de AV o el cable HDMI[™].

Siri Eyes Free

Puede hablar a Siri utilizando el botón  (hablar) del volante cuando el iPhone está emparejado con el sistema de teléfono de manos libres (HFT)/Bluetooth® HandsFreeLink® (HFL).

► **Configuración del teléfono** P. 286

Uso de Siri Eyes Free

Botón  (colgar/atrás)
Presiónelo para desactivar Siri.

Botón  (hablar)
Manténgalo presionado hasta que la pantalla cambie como se indica.

Aparece cuando Siri está activado en modo Siri Eyes Free

Mientras está en modo Siri Eyes Free:
La pantalla permanece igual. No aparecen información ni comandos.

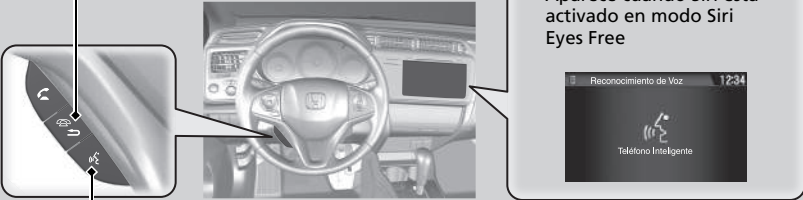

► Siri Eyes Free

Siri es una marca comercial de Apple Inc.

Consulte el sitio web de Apple Inc. para comprobar las funciones disponibles para Siri.



Durante la conducción recomendamos utilizar Siri solamente a través del botón  del volante (Siri Eyes Free).

► Uso de Siri Eyes Free

Algunos comandos funcionan solo con funciones o apps específicas del teléfono.

Reproductor de CD

Si se produce un error de disco, podrían aparecer los siguientes mensajes de error.

Mensaje de error	Causa	Solución
Archivo ilegible	Formato de pista/archivo no compatible	<ul style="list-style-type: none">Se omitirá el archivo/pista actual. El siguiente archivo/pista compatible se reproducirá de forma automática.
Bad Disc Please Check Owner's Manual Push Eject ^{*1}	Error mecánico	<ul style="list-style-type: none">Presione el botón  (expulsar CD), retire el disco y compruebe que el mensaje de error desaparece.Compruebe que el disco no está dañado ni deformado y vuelva a introducirlo. 🔧 Protección de los CD P. 241Si el mensaje de error vuelve a aparecer, oprima el botón  (expulsar) y saque el disco.Introduzca un disco diferente. Si se reproduce el nuevo disco, el problema está en el primer disco.Si el mensaje de error vuelve a aparecer, o no es posible expulsar el disco, póngase en contacto con un concesionario. No intente sacar el disco del reproductor por la fuerza.
Disco defectuoso Revise el manual del propietario Presione el botón Expulsar ^{*2}		
Busy Please Wait ^{*1} Ocupado... Favor de Esperar. ^{*2}		
Falla Mecánica		
Disco defectuoso Revise el manual del propietario	Error del servomotor	
Verificar Disco	Error del disco	<ul style="list-style-type: none">Compruebe que el disco no está dañado ni deformado. 🔧 Protección de los CD P. 241
Error De Sobrecalentamiento	Alta temperatura	<ul style="list-style-type: none">Apague el sistema de audio y deje que el reproductor se enfríe y el mensaje de error desaparezca.

* 1: Modelos con sistema de audio monocromo

*2: Modelos con sistema de audio con pantalla

iPod/Unidad de memoria USB

Si se produce un error durante la reproducción de un iPod o una unidad de memoria USB, podrían aparecer los siguientes mensajes de error. Si no consigue que desaparezca el mensaje de error, póngase en contacto con un concesionario.

Mensaje de error	Solución
Error De USB^{*2}	Aparece si la unidad de memoria USB presenta algún problema. Compruebe si el dispositivo es compatible con el puerto USB.
El dispositivo USB conectado tiene un problema. Consulte el Manual del Propietario.^{*2}	Aparece cuando se conecta un dispositivo de memoria no compatible. Desconecte el dispositivo. Después, apague el sistema de audio y vuelva a encenderlo. No vuelva a conectar el dispositivo que ha provocado el error.
Bad USB Device Please Check Owner's Manual^{*1}	
Unsupported Ver.^{*1} Versión no compatible^{*2}	Aparece cuando se conecta un iPod no compatible. Si aparece cuando se conecta un iPod compatible, actualice el software del iPod a una versión más reciente.
Reintentar conexión	Aparece cuando el sistema no reconoce el iPod. Vuelva a conectar el iPod.
Archivo ilegible	Aparece cuando los archivos de la unidad de memoria USB tienen un formato DRM o no compatible. Este mensaje de error aparece durante unos 3 segundos y, después, se reproduce la siguiente canción.
No Data^{*1} Sin Datos^{*2}	iPod Aparece cuando el iPod está vacío.
No Song^{*1}	Unidad de memoria USB Aparece cuando la unidad de memoria USB está vacía o no hay archivos MP3, WMA, AAC o MP4* en la unidad de memoria USB. iPod y unidad de memoria USB Compruebe que el dispositivo contiene archivos compatibles.

*1: Modelos con sistema de audio monocromo

*2: Modelos con sistema de audio con pantalla

Mensaje de error	Solución
No se Apoya	Aparece cuando se conecta un dispositivo de memoria no compatible. Si aparece cuando se conecta un dispositivo compatible, vuelva a conectar el dispositivo.

CD recomendados

- Utilice solamente discos CD-R o CD-RW de alta calidad indicados para su uso en unidades de audio.
- Utilice solamente discos CD-R o CD-RW en los que las grabaciones se hayan cerrado.
- Reproduzca solamente CD circulares estándar.

Los paquetes o fundas de CD deben llevar una de estas marcas.



CD con archivos MP3, WMA o AAC

- Es posible que algunos archivos de software no permitan la reproducción de audio o la visualización de datos de texto.
- Es posible que algunas versiones de los formatos MP3, WMA o AAC no sean compatibles.

CD recomendados

Esta unidad de audio no reproduce Dual Disc. Si graba un disco CD-R o CD-RW en determinadas condiciones, es posible que no se pueda reproducir.

■ Protección de los CD

Siga estas advertencias al manipular o guardar CD:

- Guarde los CD en su caja cuando no los utilice.
- Al limpiar un CD, pase un paño suave y limpio desde el centro hacia el borde exterior.
- Sujete el CD por el borde. No toque nunca ninguna de las superficies.
- No introduzca nunca objetos extraños en el reproductor de CD.
- No deje los CD expuestos a luz solar directa ni en lugares con calor extremo.
- No coloque anillos estabilizadores ni etiquetas en el CD.
- Evite tocar el CD con los dedos o con un rotulador y que caigan líquidos sobre él.

☒ Protección de los CD

AVISO

No introduzca un CD dañado. Puede quedar atascado en el interior y dañar la unidad de audio.

Ejemplos:

- CD abultados, deformados, con etiquetas y demasiado gruesos

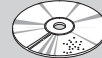

Abultado/
deformado

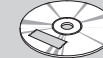

Con etiqueta/
adhesivo



Con un juego
de etiquetas
de impresora

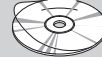

Sellado

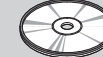

Con anillo de plástico

- CD dañados

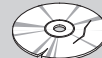

Desconchado/
agrietado

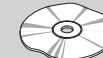

Deformado

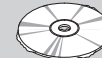

Con rebabas

- CD de mala calidad

- CD pequeños



CD de 8 cm

iPod, iPhone y unidades de memoria USB compatibles

Compatibilidad de modelos de iPod y iPhone

Modelo
iPod (5ª generación)
iPod classic 80 GB/160 GB (lanzamiento en 2007)
iPod classic 120 GB (lanzamiento en 2008)
iPod classic 160 GB (lanzamiento en 2009)
iPod nano (1ª a 6ª generación) lanzamiento en 2010
iPod nano (7ª generación) lanzamiento en 2012
iPod touch (1ª a 4ª generación) lanzamiento en 2010
iPod touch (5ª generación) lanzamiento en 2012
iPhone 3G/iPhone 3GS/iPhone 4/iPhone 4s/iPhone 5/iPhone 5c/iPhone 5s

Unidades de memoria USB

- Se recomienda utilizar una unidad de memoria USB de 256 MB o mayor capacidad.
- Es posible que algunos reproductores de audio digitales no sean compatibles.
- Es posible que algunas unidades de memoria USB (por ej. un dispositivo con bloqueo de seguridad) no funcionen.
- Es posible que algunos archivos de software no permitan la reproducción de audio o la visualización de datos de texto.
- Es posible que algunas versiones de los formatos MP3, WMA, AAC o MP4* no sean compatibles.

Compatibilidad de modelos de iPod y iPhone

Es posible que este sistema no funcione con todas las versiones de software de estos dispositivos.

Unidades de memoria USB

Los archivos de la unidad de memoria USB se reproducen en el orden en que se hayan grabado. Este orden puede ser distinto del orden que se muestra en el PC o en el dispositivo.

Modelos con sistema de audio con pantalla

Dispositivos recomendados

Medios	Unidad de memoria USB	
Perfil (versión MP4)	Nivel básico 3 (MPEG4-AVC), nivel simple 5 (MPEG4)	
Extensión de archivo (versión MP4)	.mp4/.m4v	
Códec de audio compatible	AAC	MP3
Códec de vídeo compatible	MPEG4-AVC (H.264)	MPEG4 (ISO/IEC 14496 Part.2)
Velocidad de bits	10 Mbps (MPEG4-AVC)	8 Mbps (MPEG4)
Imagen máxima	720 x 576 píxeles	

Modelos con sistema de audio con pantalla

Utilice la pantalla de audio/información para personalizar determinadas funciones.

■ Personalización

Mientras el vehículo está completamente detenido con la modalidad de alimentación en CONTACTO, seleccione **Ajustes** y, a continuación, seleccione un elemento de ajuste.

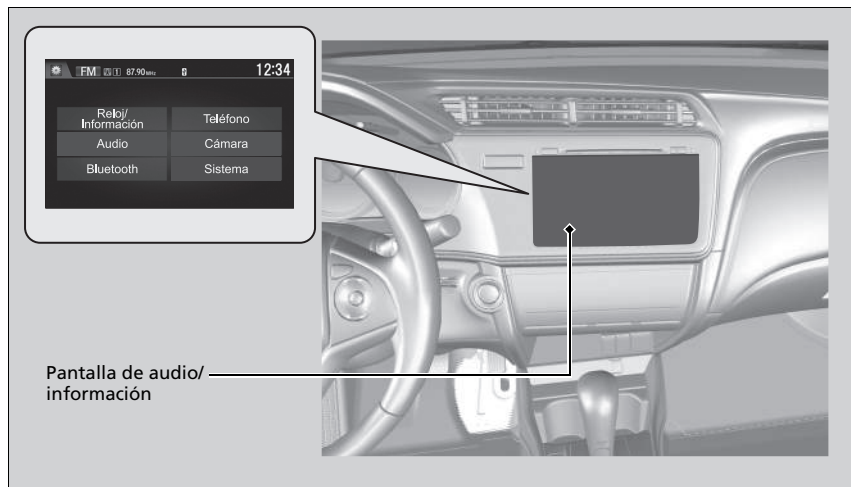

» Personalización

Al personalizar la configuración:

- Asegúrese de que el vehículo está detenido por completo.

Modelos con caja de cambios automática de variación continua

- Cambie a la posición **P**.

Modelos con caja de cambios manual

- Accione el freno de estacionamiento.

Para personalizar otras funciones, seleccione **Ajustes**.

➤ **Lista de opciones personalizables** P. 248

■ **Flujo personalizado**

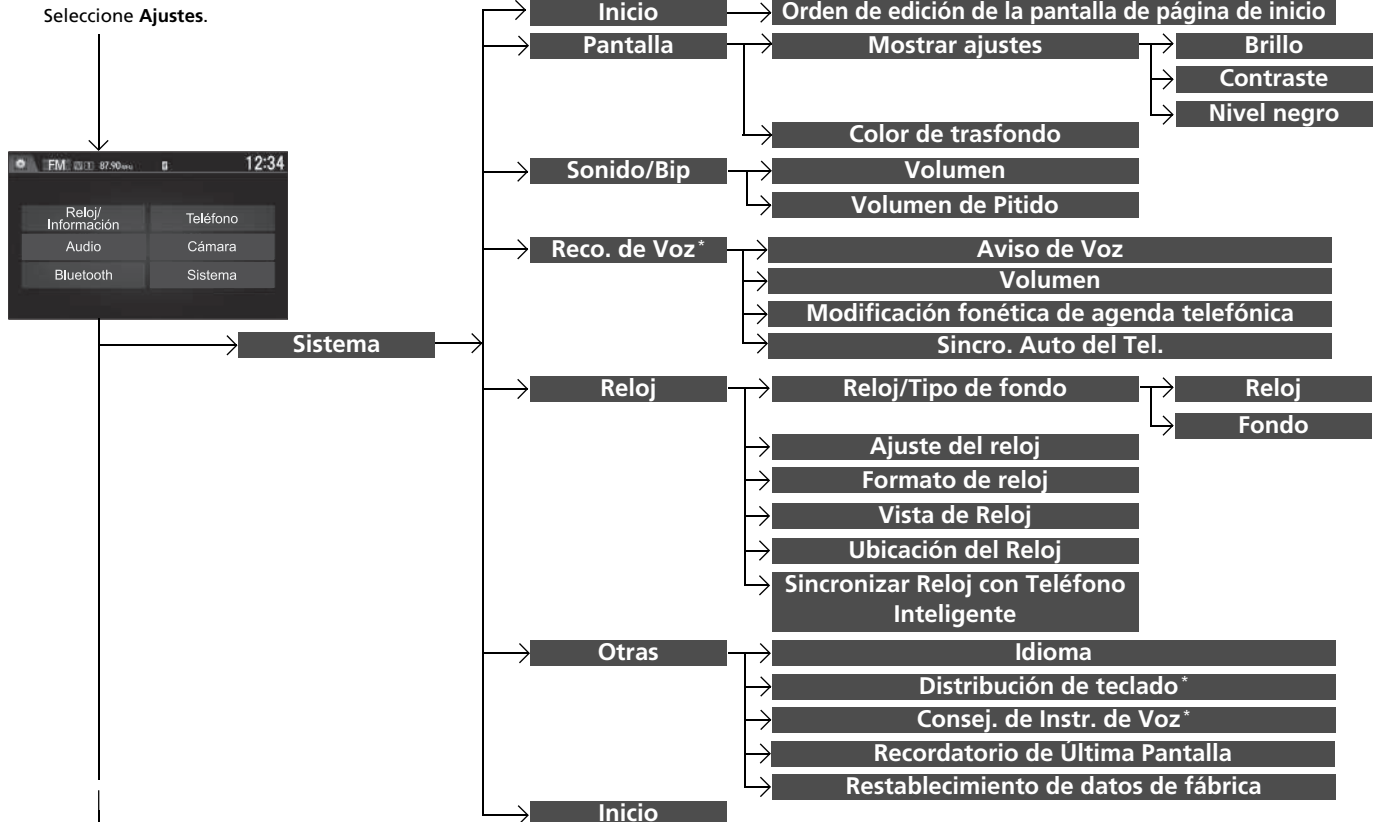

Funciones

* No disponible en todos los modelos

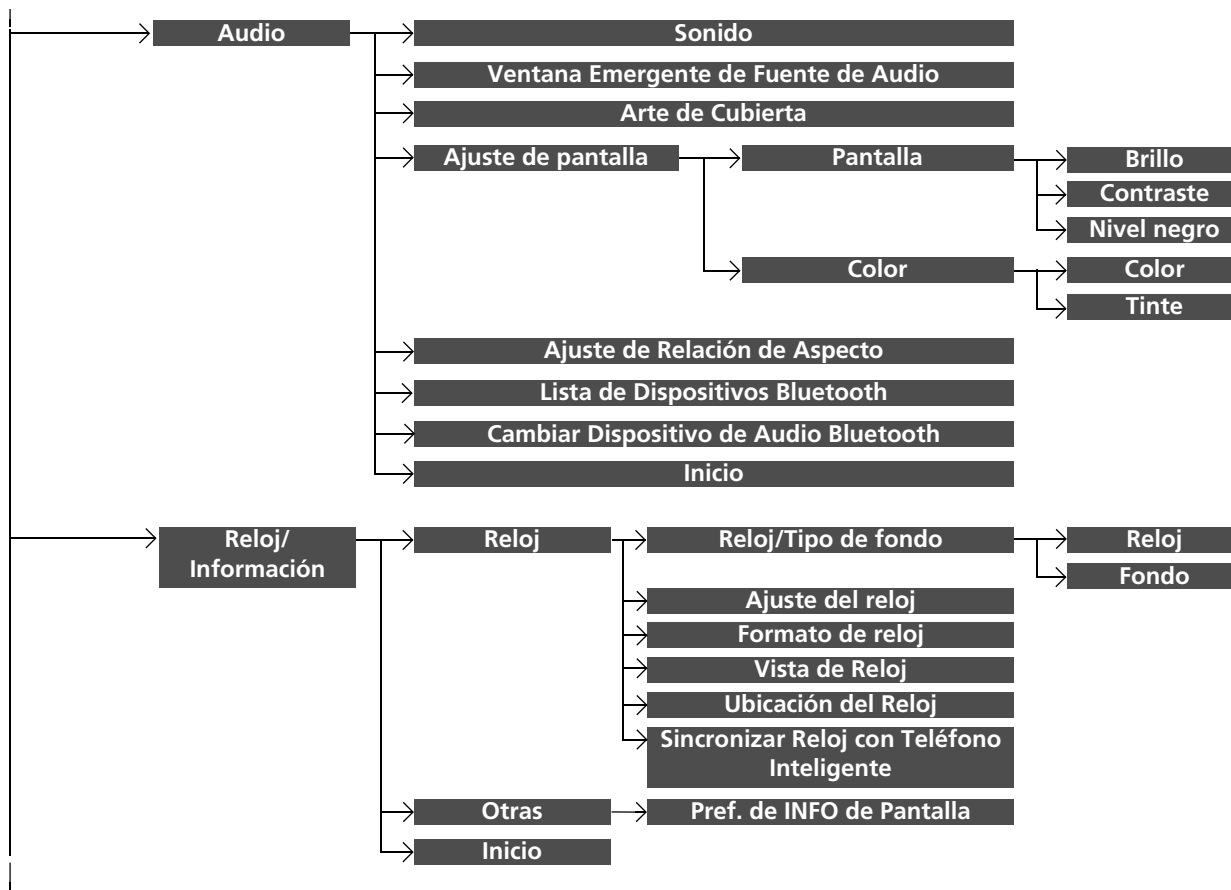

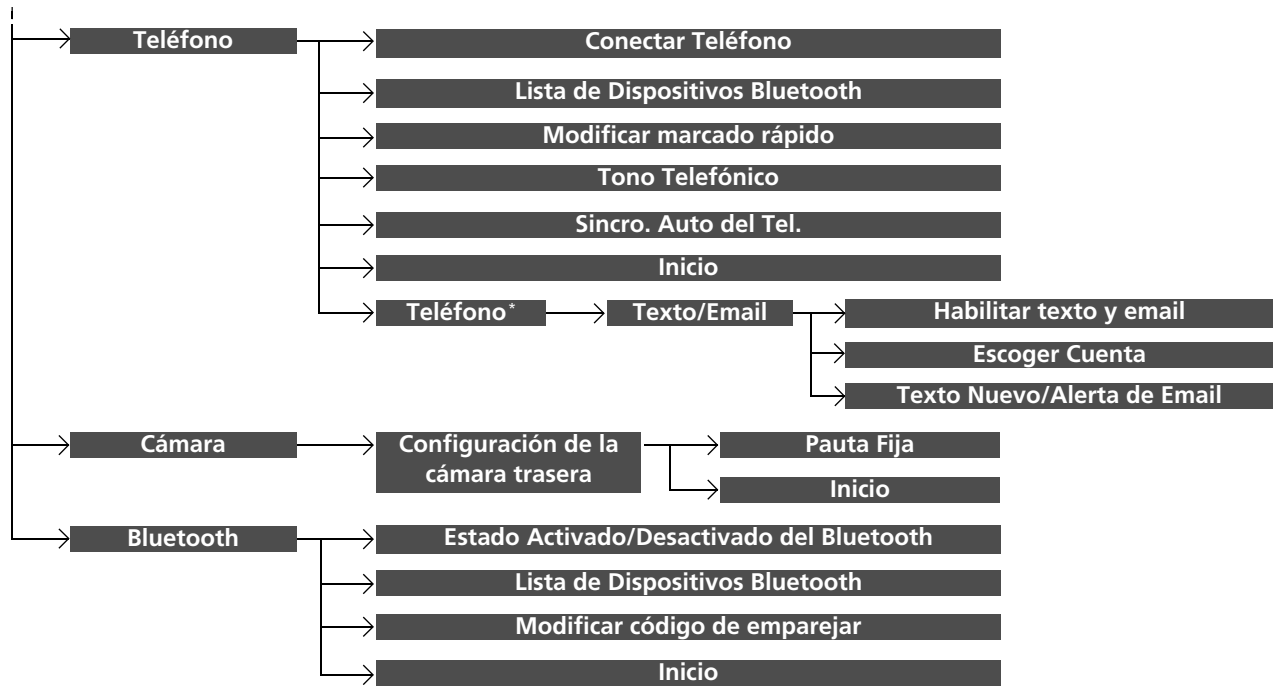

* No disponible en todos los modelos

■ **Lista de opciones personalizables**

Grupo de configuración	Funciones personalizables		Descripción	Configuraciones disponibles	
Sistema	Inicio	Orden de edición de la pantalla de página de inicio	Cambia la disposición de los iconos de la pantalla de inicio.	—	
		Brillo	Permite cambiar el brillo de la pantalla de audio/información.	—	
	Pantalla	Mostrar ajustes	Contraste	Permite cambiar el contraste de la pantalla de audio/información.	—
		Nivel negro	Permite cambiar el nivel de negro de la pantalla de audio/información.	—	
		Color de trasfondo	Permite cambiar el color de trasfondo de la pantalla de audio/información.	Azul*¹/Ámbar/Rojo/Violeta Púrpura	
	Sonido/ Bip	Volumen	Cambia el volumen del sonido.	0~6*¹~11	
		Volumen de Pitido	Cambia el volumen de pitido.	Desactivado/1/2*¹/3	
	Reco. de Voz*	Aviso de Voz	Permite activar o desactivar el aviso de voz.	Activado*¹/Desactivado	
		Volumen	Permite cambiar el volumen del aviso de voz.	0~6*¹~11	
		Modificación fonética de agenda telefónica	Permite modificar un comando de voz para la libreta telefónica.	—	
Sincro. Auto del Tel.		Permite importar automáticamente los datos de la libreta telefónica al emparejar un teléfono con el sistema HFL.	Activado*¹/Desactivado		

*1: Ajuste predeterminado

* No disponible en todos los modelos

Grupo de configuración	Funciones personalizables	Descripción	Configuraciones disponibles		
Sistema	Reloj	Reloj	Permite cambiar el tipo de pantalla del reloj.	Análogo/Digital^{*1}/Digital pequeño/Desactivado	
		Reloj/Tipo de fondo	Fondo	<ul style="list-style-type: none"> • Permite cambiar el tipo de fondo. • Permite importar un archivo de imagen para un nuevo fondo. • Permite borrar un archivo de imagen para un fondo. 	En Blanco/Galaxia^{*1}/Metálico
			Ajuste del reloj	Permite ajustar el reloj. <input checked="" type="checkbox"/> Ajuste del reloj p. 104	—
		Formato de reloj	Permite seleccionar la visualización del reloj digital de 12H a 24H.	12H^{*1}/24H	
		Vista de Reloj	Permite seleccionar si se activa la pantalla de reloj.	Activado^{*1}/Desactivado	
		Ubicación del Reloj	Permite cambiar la disposición de la vista de reloj.	Superior Derecho^{*1}/ Superior Izquierdo/Inferior Derecho/Inferior Izquierdo/Desactivado	
		Sincronizar Reloj con Teléfono Inteligente	Permite seleccionar si el reloj se empareja con el dispositivo que conecte.	Activado^{*1}/Desactivado	

* 1: Ajuste predeterminado

Grupo de configuración	Funciones personalizables	Descripción	Configuraciones disponibles
Sistema	Idioma	Permite cambiar el idioma que se muestra.	English/Français/Español *1
	Distribución de teclado *	Permite seleccionar el tipo de teclado en pantalla.	Alfabeto/QWERTY *1
	Otras		
	Consej. de Instr. de Voz *	Le avisa al desactivar el control manual del sistema para evitar distracciones durante la conducción. Solo se encuentran disponibles los comandos de voz.	Activado *1/Desactivado
	Recordatorio de Última Pantalla	Permite seleccionar si el dispositivo recuerda la última pantalla.	Activado/Desactivado *1
	Restablecimiento de datos de fábrica	Permite restablecer todas las configuraciones a su inicio de fábrica. <input checked="" type="checkbox"/> Restablecimiento de la configuración de inicio P. 255	Sí/No
	Inicio	Permite cancelar/restablecer todos los elementos personalizados en el grupo Sistema como predeterminados.	Sí/No
Audio	Sonido	Permite especificar los ajustes del sonido del altavoz. <input checked="" type="checkbox"/> Ajuste del sonido P. 216	-6 ~ 0 *1 ~ +6 (Bajos y Agudos), RR9~0 *1~ FR9 (Atenuador), L9~0 *1~ R9 (Balance), Desactivado/Bajo/Med *1/ Alto (Compensación de la velocidad del volumen)
	Ventana Emergente de Fuente de Audio	Permite seleccionar si la lista de fuentes de audio disponibles se enciende cuando se selecciona Audio en la pantalla de inicio.	Activado/Desactivado *1

*1: Ajuste predeterminado

* No disponible en todos los modelos

Grupo de configuración	Funciones personalizables	Descripción	Configuraciones disponibles			
Audio	<div style="background-color: #cccccc; padding: 2px;">Modo CD, iPod, USB</div> Arte de Cubierta	Permite activar o desactivar la pantalla de arte de cubierta.	Activado*1/Desactivado			
	<div style="background-color: #cccccc; padding: 2px;">Modo USB*, HDMI™</div> Ajuste de pantalla	Pantalla <div style="border-bottom: 1px solid black; padding: 2px;">Brillo</div> <div style="border-bottom: 1px solid black; padding: 2px;">Contraste</div> <div style="padding: 2px;">Nivel negro</div>	Consulte Sistema en P. 248	—		
		Color <div style="border-bottom: 1px solid black; padding: 2px;">Color</div> <div style="padding: 2px;">Tinte</div>			Permite cambiar el color de la pantalla de audio/información.	—
					Permite cambiar el tinte de la pantalla de audio/información.	—
	<div style="background-color: #cccccc; padding: 2px;">Modo USB*, HDMI™</div> Ajuste de Relación de Aspecto	Selecciona el modo de pantalla con una relación de aspecto diferente de Original (sólo USB), NORMAL , Completo y Zoom .	Original*1 (solo USB)/ Normal/Completo*1/Zoom			
	<div style="background-color: #cccccc; padding: 2px;">Modo de audio Bluetooth®</div> Lista de Dispositivos Bluetooth	Permite emparejar un nuevo teléfono con el sistema HFT/HFL y modificar o borrar un teléfono emparejado. Configuración del teléfono P. 286	—			
	<div style="background-color: #cccccc; padding: 2px;">Modo de audio Bluetooth®</div> Cambiar Dispositivo de Audio Bluetooth	Permite conectar, desconectar o emparejar un dispositivo de audio <i>Bluetooth</i> ® con el sistema HFT/HFL.	—			
	Inicio	Permite cancelar/restablecer todos los elementos personalizados en el grupo de ajustes Audio como predeterminados.	Sí/No			

*1: Ajuste predeterminado

* No disponible en todos los modelos



Grupo de configuración	Funciones personalizables	Descripción	Configuraciones disponibles													
Reloj/ Información	Reloj	<table border="1"> <tr> <td>Reloj/ Tipo de fondo</td> <td>Reloj Fondo</td> </tr> <tr> <td colspan="2">Ajuste del reloj</td> </tr> <tr> <td colspan="2">Formato de reloj</td> </tr> <tr> <td colspan="2">Vista de Reloj</td> </tr> <tr> <td colspan="2">Ubicación del Reloj</td> </tr> <tr> <td colspan="2">Sincronizar Reloj con Teléfono Inteligente</td> </tr> </table>	Reloj/ Tipo de fondo	Reloj Fondo	Ajuste del reloj		Formato de reloj		Vista de Reloj		Ubicación del Reloj		Sincronizar Reloj con Teléfono Inteligente		Consulte Sistema en P. 249	
	Reloj/ Tipo de fondo	Reloj Fondo														
	Ajuste del reloj															
	Formato de reloj															
	Vista de Reloj															
	Ubicación del Reloj															
Sincronizar Reloj con Teléfono Inteligente																
Otras	Pref. de INFO de Pantalla	Permite cambiar el tipo de pantalla de información.	Info Principal/Menú de Info/Desactivado *1													
Inicio		Permite cancelar/restablecer todos los elementos personalizados en el grupo Información como predeterminados.	Sí/No													

*1: Ajuste predeterminado

Grupo de configuración	Funciones personalizables	Descripción	Configuraciones disponibles	
Teléfono	Conectar Teléfono	Permite emparejar un nuevo teléfono con el sistema HFT/HFL y conectar o desconectar un teléfono emparejado. ► Configuración del teléfono P. 286	—	
	Lista de Dispositivos Bluetooth	Permite emparejar un nuevo teléfono con el sistema HFT/HFL y modificar o borrar un teléfono emparejado. ► Configuración del teléfono P. 286	—	
	Modificar marcado rápido	Permite modificar, agregar o borrar una entrada de marcado rápido. ► Marcación rápida P. 293	—	
	Tono Telefónico	Permite seleccionar el tono telefónico.	Fijo/Teléfono Móvil ^{*1}	
	Sincro. Auto del Tel.	Permite importar automáticamente los datos de la libreta telefónica y el registro de llamadas al emparejar un teléfono con el sistema HFT/HFL.	Activado/Desactivado	
	Inicio	Permite cancelar/restablecer todos los elementos personalizados de los grupos de ajustes Teléfono y Texto/Email * a los valores predeterminados.	Sí/No	
	Texto/Email *	Habilitar texto y email	Permite activar y desactivar la función de mensajes de texto/email.	Activado ^{*1} / Desactivado
		Escoger Cuenta	Permite seleccionar una cuenta de mensajes de texto o email.	—
		Texto Nuevo/Alerta de Email	Permite escoger si aparece una alerta emergente en la pantalla cuando el sistema HFL recibe un nuevo mensaje de texto/email.	Activado/Desactivado ^{*1}

*1: Ajuste predeterminado

* No disponible en todos los modelos

Grupo de configuración	Funciones personalizables		Descripción	Configuraciones disponibles
Cámara	Configuración de la cámara trasera	Pauta Fija	Selecciona si las guías se activan en el monitor de la cámara trasera.	Activado* ¹ /Desactivado
		Inicio	Permite cancelar/restablecer todos los elementos personalizados en el grupo Configuración de la cámara trasera como predeterminados.	Sí/No
	Estado Activado/Desactivado del Bluetooth	Permite seleccionar mostrar el estado de <i>Bluetooth</i> [®] .	Activado* ¹ /Desactivado	
Bluetooth	Lista de Dispositivos Bluetooth	Permite emparejar un nuevo teléfono con el sistema HFT/HFL, modificar o borrar un teléfono emparejado o crear un PIN de seguridad.  Configuración del teléfono P. 286	—	
	Modificar código de emparejar	Permite modificar el código de emparejamiento.  Para cambiar el ajuste del código de emparejamiento P. 287	Orden Aleatorio/Fijo* ¹	
	Inicio	Permite cancelar/restablecer todos los elementos personalizados en el grupo de ajustes Bluetooth como predeterminados.	Sí/No	

*1: Ajuste predeterminado

Modelos con sistema de audio con pantalla

Restablecimiento de la configuración de inicio

Reinicie todas las configuraciones personalizadas como de inicio de fábrica.

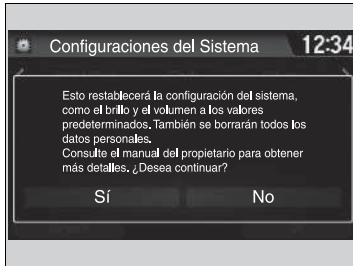

1. Seleccione **Ajustes**.
2. Seleccione **Sistema**.
3. Seleccione la pestaña **Otros**.
4. Seleccione **Restablecimiento de datos de fábrica**.
 - Un mensaje de confirmación aparece en la pantalla.
5. Seleccione **Sí** para restablecer los ajustes.
6. Vuelva a seleccionar **Sí** para restablecer los ajustes.
 - Un mensaje de confirmación aparece en la pantalla. Seleccione **OK**.

Restablecimiento de la configuración de inicio

Al transferir el vehículo a un tercero, reinicie todas las configuraciones de inicio y borre todos los datos personales.

Modelos con sistema de audio monocromo

Modelos de México

Su vehículo está equipado con *Bluetooth*® HandsFreeLink® (HFL), que tiene las mismas características que el sistema HFT. Aunque las imágenes de esta sección representan el sistema HFT, puede utilizarlas como referencia.

Excepto modelos de México

El sistema de teléfono de manos libres (HFT) le permite realizar y recibir llamadas telefónicas utilizando el sistema de audio del vehículo, sin manipular su teléfono móvil.

Uso del sistema HFT/HFL

Botones del sistema HFL/HFT

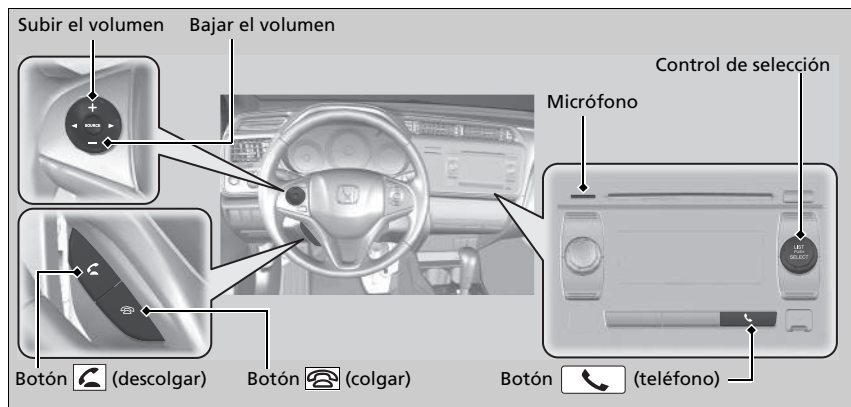

» Sistema de teléfono de manos libres*Bluetooth® HandsFreeLink®*

Coloque el teléfono donde pueda obtener buena cobertura.

Para utilizar el sistema HFT/HFL, necesita un teléfono móvil compatible con *Bluetooth*. Para obtener una lista de los teléfonos compatibles, procedimientos de emparejamiento y posibilidades de funciones especiales, pregunte al concesionario local de Honda.

Se pueden memorizar hasta 15 entradas de marcación rápida. Si no existe ninguna entrada en el sistema, el marcado rápido está desactivado.

» **Marcación rápida** P. 272

Se pueden guardar hasta 10 registros. Si no existe ningún registro, el registro está desactivado.

Tecnología inalámbrica *Bluetooth*®

La marca denominativa *Bluetooth*® y sus logotipos son marcas comerciales registradas propiedad de *Bluetooth* SIG, Inc. y el uso de dichas marcas por parte de Honda Motor Co., Ltd. se realiza bajo licencia. Las demás marcas comerciales y nombres comerciales lo son de sus respectivos propietarios.

Limitaciones del sistema HFT/HFL

Una llamada entrante en el sistema HFT/HFL interrumpirá la reproducción en el sistema de audio. Se reanudará una vez finalizada la llamada.

Botón  (descolgar)*: Presiónelo para ir directamente a la pantalla **Tel.** o para responder a una llamada entrante.

Botón  (colgar)*: Púselo para terminar una llamada.

Botón  (teléfono): Presiónelo para ir directamente a la pantalla **Tel.** o para responder a una llamada entrante.

Control de selección: Gírelo a la izquierda o a la derecha para desplazarse por las opciones disponibles. Pulse  para confirmar la selección.

Pantalla de información de estado del sistema HFT/HFL

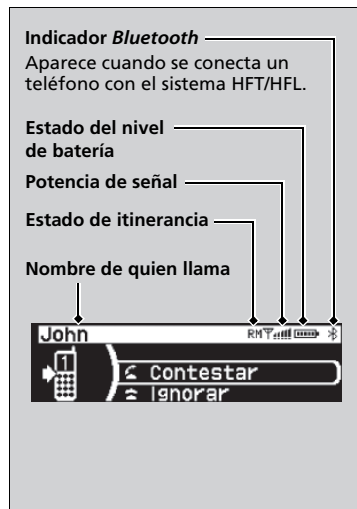

La pantalla de audio/información le avisa cuando hay una llamada entrante.

►► Pantalla de información de estado del sistema HFT/HFL

La información que aparece en la pantalla de audio/información varía de un modelo de teléfono a otro.

Puede cambiar el idioma del sistema.*

* No disponible en todos los modelos

Menús del sistema HFT/HFL

El interruptor de encendido debe estar en la posición de ACCESORIOS **I** o de CONTACTO **II***1 para utilizar el sistema.

Menús del sistema HFT/HFL

Para utilizar el sistema HFT/HFL, en primer lugar debe emparejar un teléfono móvil compatible con *Bluetooth* con el sistema mientras el vehículo está estacionado.

Estas indicaciones muestran cómo utilizar el control de selección.

Gire  para seleccionar.

Pulse  para confirmar.

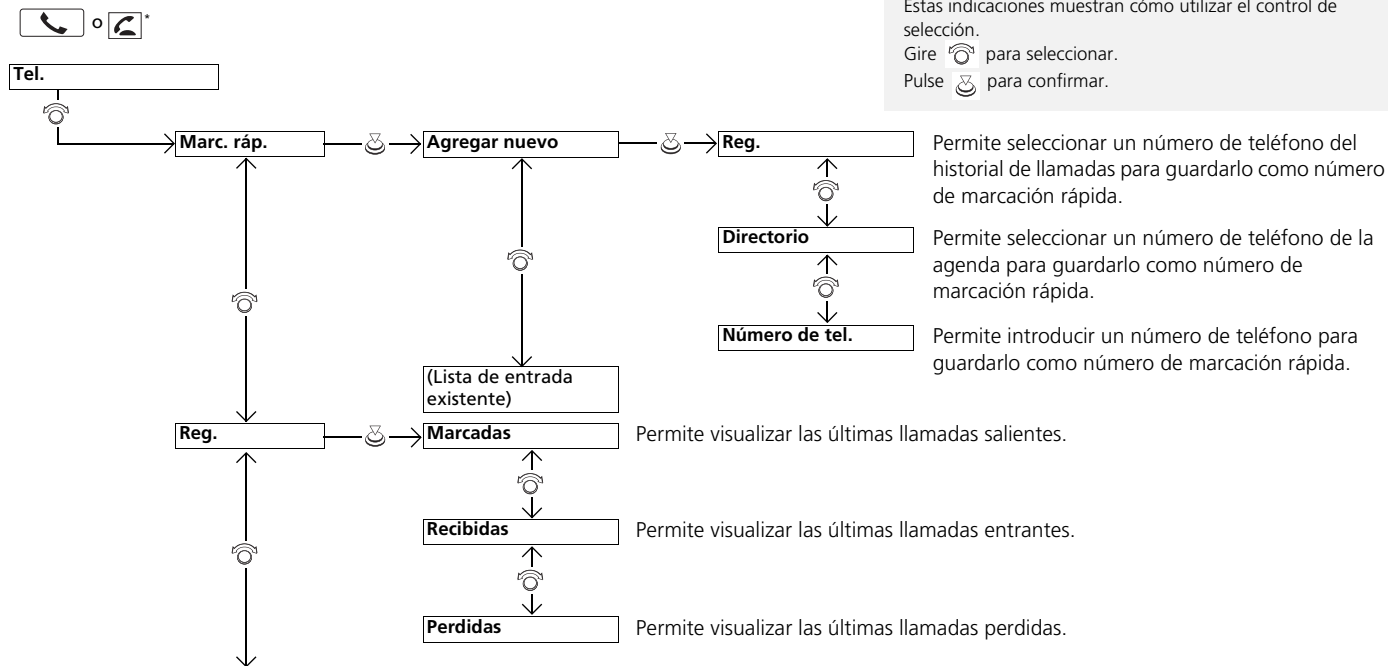

*1: Los modelos con sistema de acceso sin llave tienen un botón **ENGINE START/STOP** en lugar de un interruptor de encendido.

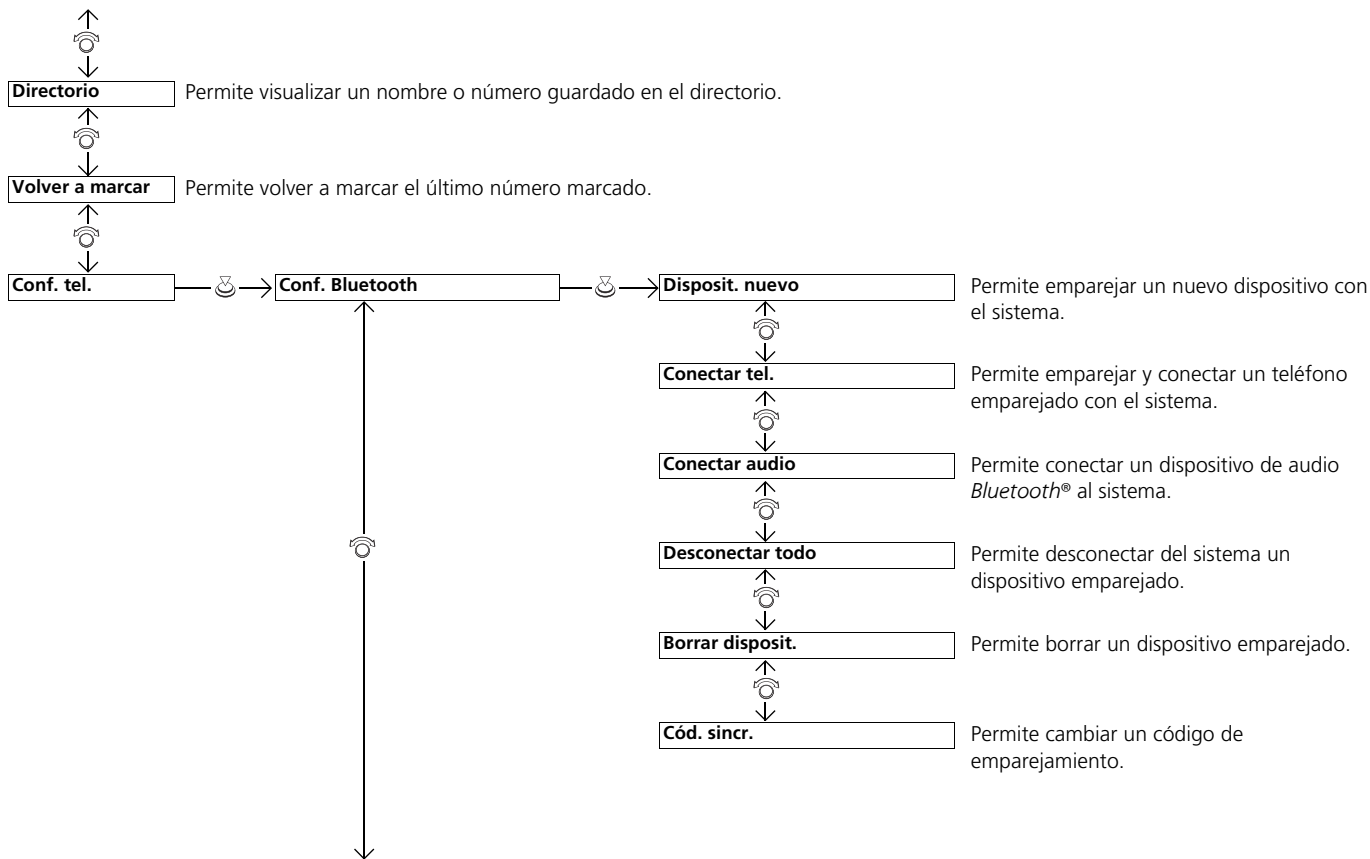

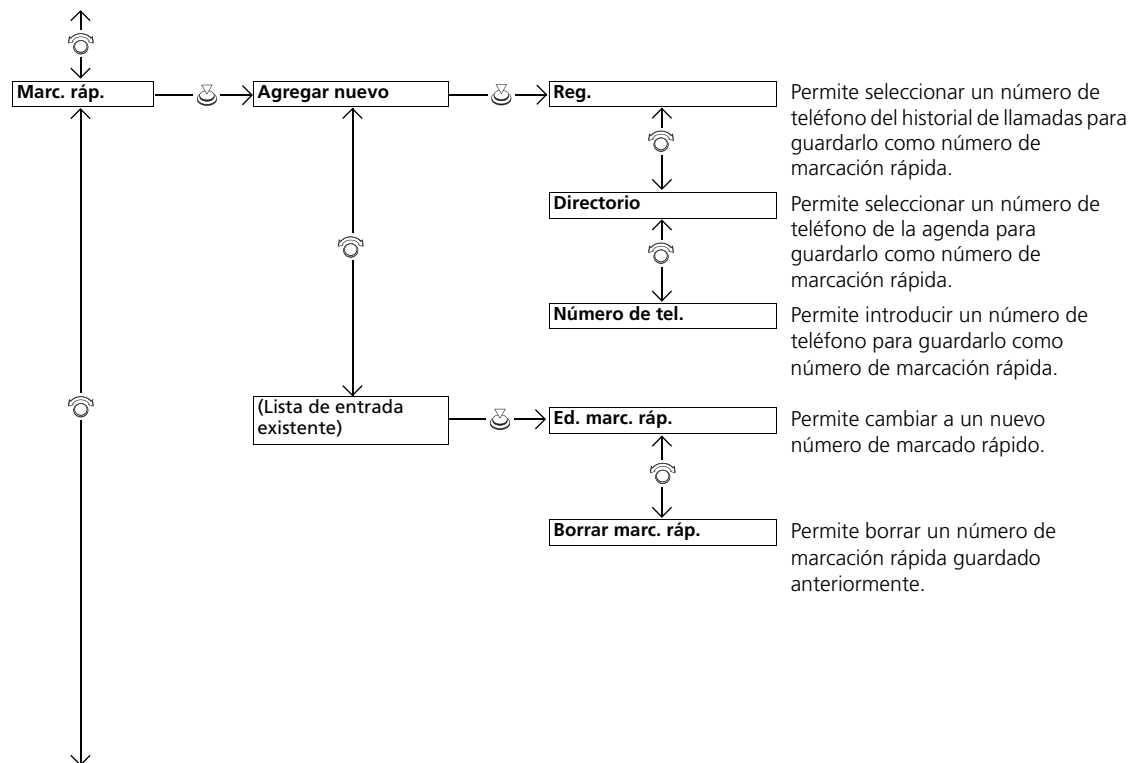

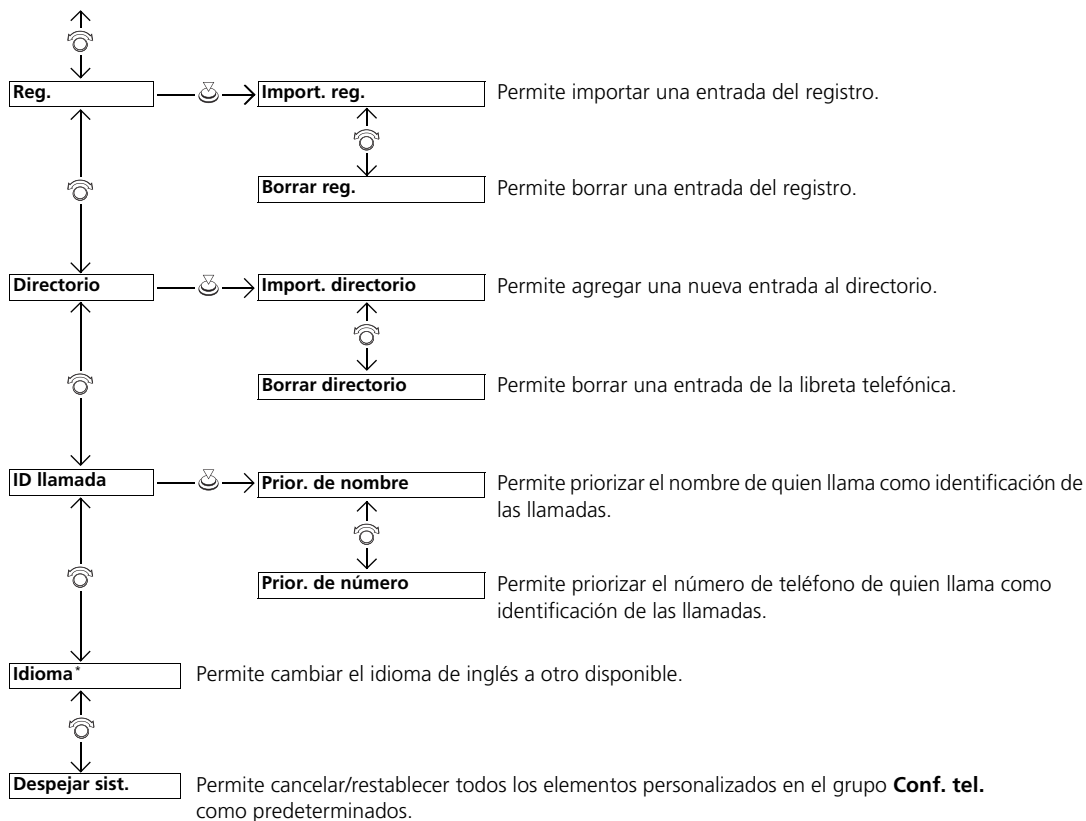





* No disponible en todos los modelos

Configuración del teléfono

■ Para asociar un teléfono móvil (cuando no hay un teléfono asociado con el sistema)

1. Pulse el botón  (teléfono) o el botón *.
2. Gire  para escoger **Sí** y después oprima .
3. Asegúrese de que el teléfono se encuentra en modo de búsqueda y después presione .
4. El sistema le indica un código de emparejamiento en el teléfono. Cuando el teléfono se lo indique, introduzca el código de emparejamiento de cuatro dígitos.

Configuración del teléfono

Para poder realizar y recibir llamadas de manos libres, su teléfono compatible con *Bluetooth* debe estar emparejado con el sistema.

Sugerencias de emparejamiento del teléfono:

- No se puede emparejar el teléfono con el vehículo en movimiento.
- Se pueden emparejar hasta cinco teléfonos.
- La batería del teléfono puede agotarse con más rapidez cuando está emparejada al sistema.

■ Para emparejar un teléfono móvil (cuando ya se ha emparejado un teléfono con el sistema)

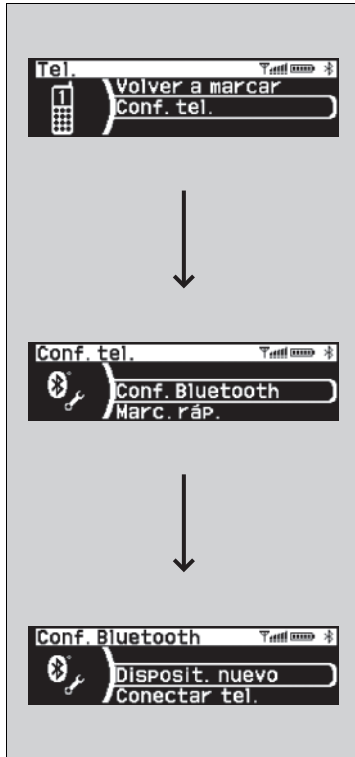

1. Pulse el botón  (teléfono) o el botón *.
 ► Si aparece un mensaje pidiendo conectar un teléfono, seleccione **No** y continúe con el paso 2.
2. Gire  para seleccionar **Conf. tel.** y después pulse .
3. Gire  para seleccionar **Conf. Bluetooth** y después presione .
4. Gire  para seleccionar **Disposit. nuevo** y después presione .
5. Asegúrese de que el teléfono se encuentra en modo de búsqueda y después presione .
6. El sistema le indica un código de emparejamiento en el teléfono.
 Cuando el teléfono se lo indique, introduzca el código de emparejamiento de cuatro dígitos.

* No disponible en todos los modelos

■ Para desconectar el teléfono emparejado

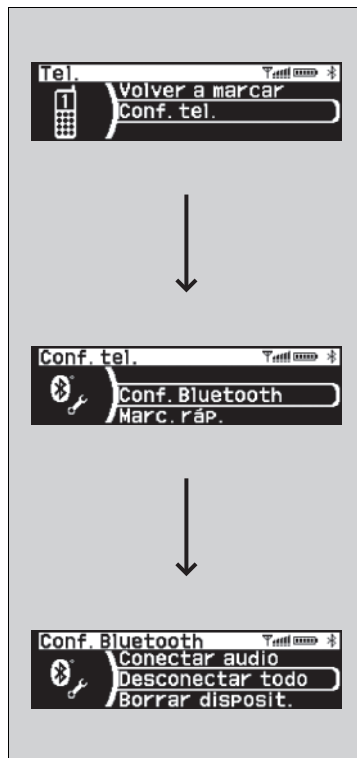

1. Pulse el botón (teléfono) o el botón .
2. Gire para seleccionar **Conf. tel.** y después pulse .

3. Gire para seleccionar **Conf. Bluetooth** y después presione .

4. Gire para seleccionar **Desconectar todo** y después presione .

■ Para cambiar el teléfono actualmente emparejado



1. Pulse el botón (teléfono) o el botón *.
2. Gire para seleccionar **Conf. tel.** y después pulse .
3. Gire para seleccionar **Conf. Bluetooth** y después presione .
4. Gire para seleccionar **Conectar tel.** y después presione .
 - La pantalla cambia a una lista de dispositivos.
5. Gire para seleccionar el nombre de dispositivo que desea y después presione .

* No disponible en todos los modelos

■ Para cambiar el ajuste del código de emparejamiento

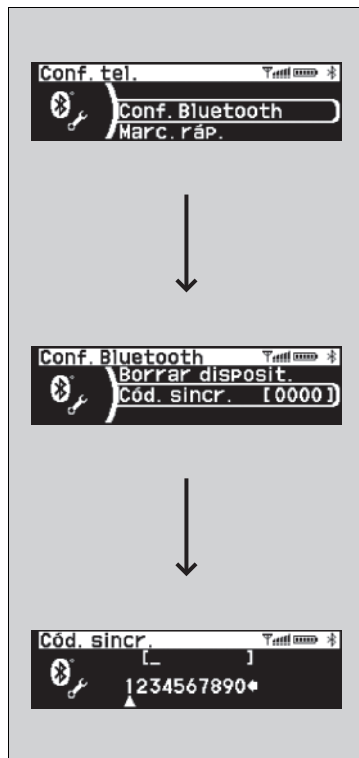

1. Pulse el botón (teléfono) o el botón .
2. Gire para seleccionar **Conf. tel.** y después pulse .
3. Gire para seleccionar **Conf. Bluetooth** y después presione .

4. Gire para seleccionar **Cód. sincr.** y después oprima .

5. Introduzca un nuevo código de emparejamiento y después presione .

■ Para borrar un teléfono emparejado

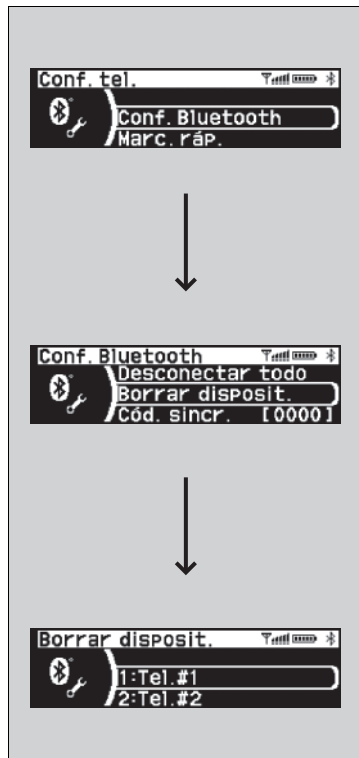

1. Pulse el botón (teléfono) o el botón *.
2. Gire para seleccionar **Conf. tel.** y después pulse .
3. Gire para seleccionar **Conf. Bluetooth** y después presione .
4. Gire para seleccionar **Borrar disposit.** y después presione .
 - La pantalla cambia a una lista de dispositivos.
5. Gire para seleccionar el teléfono que desea borrar y después oprima .
6. Un mensaje de confirmación aparece en la pantalla. Gire para seleccionar **Sí** y después oprima .

* No disponible en todos los modelos

Información de ID de la llamada

Puede seleccionar la información sobre quien realiza la llamada que se mostrará cuando reciba una llamada entrante.



1. Pulse el botón (teléfono) o el botón *.
2. Gire para seleccionar **Conf. tel.** y después pulse .
3. Gire para seleccionar **ID llamada** y después presione .
4. Gire para seleccionar el modo que desee y después pulse .

Cambio de idioma*

Puede fijar el idioma del sistema.

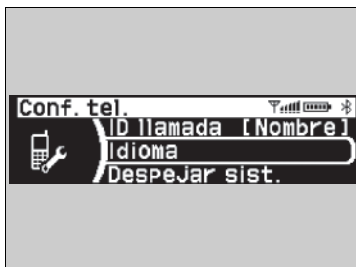

1. Pulse el botón (teléfono) o el botón *.
2. Gire para seleccionar **Conf. tel.** y después pulse .
3. Gire para seleccionar **Idioma** y después presione .
4. Gire para seleccionar el modo que desee y después pulse .

Información de ID de la llamada







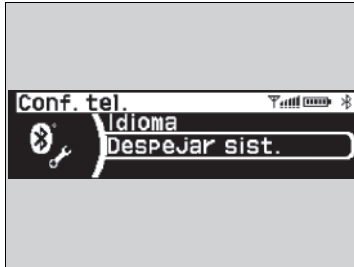

Prior. de nombre: Aparece el nombre de quien realiza la llamada si está guardado en el directorio.

Prior. de número: Aparece el número de teléfono de quien llama.

Para borrar el sistema

Todas las entradas de marcado rápido, los datos importados del directorio, los datos del registro, los teléfonos emparejados, los códigos de emparejamiento, los ajustes de ID de la llamada y los ajustes de volumen se restablecen a sus valores predeterminados.



1. Pulse el botón  (teléfono) o el botón *.
2. Gire  para seleccionar **Conf. tel.** y después pulse .
3. Gire  para seleccionar **Despejar sist.** y después presione .
4. Gire  para seleccionar **Sí** y después oprima .
5. Aparee una notificación en la pantalla. Pulse .

Directorio del teléfono móvil

Una vez emparejado el teléfono, el contenido del directorio se importa manualmente en el sistema.

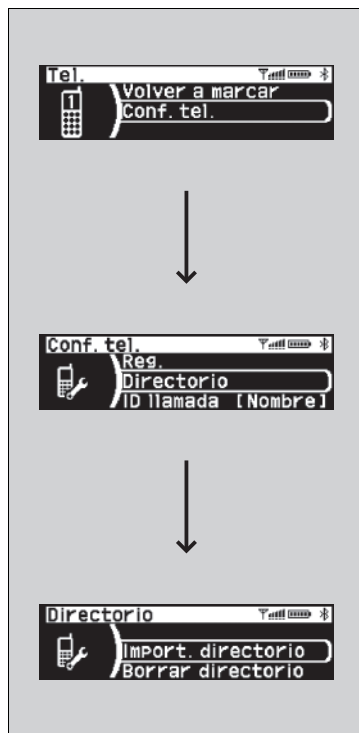

■ Para importar los datos del directorio del teléfono móvil

1. Pulse el botón (teléfono) o el botón *.
2. Gire para seleccionar **Conf. tel.** y después pulse .
3. Gire para seleccionar **Directorio** y después oprima .
4. Gire para seleccionar **Import. directorio** y después presione .
5. Gire para seleccionar **Sí** y después oprima .
 - El sistema comenzará a importar los datos del directorio.

■ Para borrar los datos del directorio importados

1. Pulse el botón (teléfono) o el botón *.
2. Gire para seleccionar **Conf. tel.** y después pulse .
3. Gire para seleccionar **Directorio** y después oprima .
4. Gire para seleccionar **Borrar directorio** y después presione .
5. Gire para seleccionar **Sí** y después oprima .

» Directorio del teléfono móvil

Para obtener una lista de capacidad de esta función, pregunte a un concesionario.

Histórico de llamada

Una vez emparejado el teléfono, el contenido de su registro se importa manualmente en el sistema.

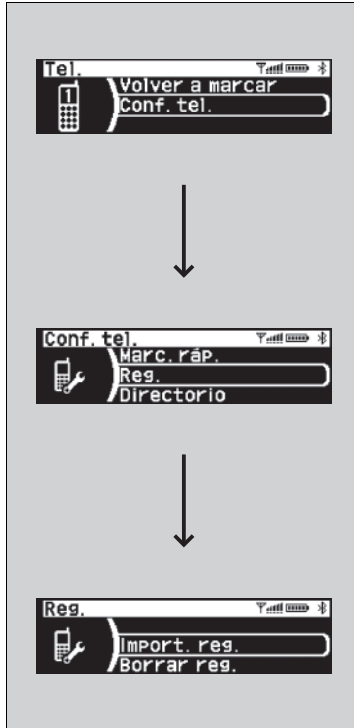

■ Para importar los datos del registro del teléfono móvil

1. Pulse el botón (teléfono) o el botón *.
2. Gire para seleccionar **Conf. tel.** y después pulse para seleccionar **Reg.** y después oprima .
3. Gire .
4. Gire para seleccionar **Import. reg.** y después presione .
5. Gire para seleccionar **Sí** y después oprima .
 - ▶ El sistema comenzará a importar los datos del directorio.

■ Para borrar los datos del registro importados

1. Pulse el botón (teléfono) o el botón *.
2. Gire para seleccionar **Conf. tel.** y después pulse .
3. Gire para seleccionar **Reg.** y después oprima .
4. Gire para seleccionar **Borrar reg.** y después presione .
5. Gire para seleccionar **Sí** y después oprima .

Historico de llamada

Para obtener una lista de capacidad de esta función, pregunte a un concesionario.

* No disponible en todos los modelos

Marcación rápida

Se pueden memorizar hasta 15 números de marcación rápida por teléfono.

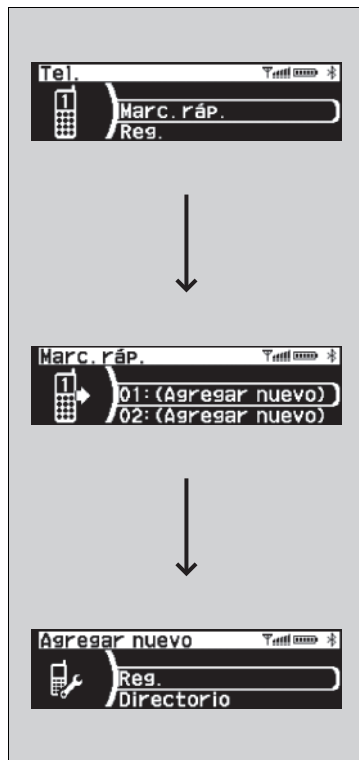

Para memorizar un número de marcación rápida:

1. Pulse el botón (teléfono) o el botón .
2. Gire para seleccionar **Marc. ráp.** y después pulse .
 - La pantalla cambia a una lista de marcado rápido.

3. Gire para seleccionar **Agregar nuevo** y después oprima .

Desde **Reg.**:

- Seleccione un número del historial de llamadas.









Desde **Directorio**:

- Seleccione un número del directorio importado del teléfono móvil conectado.









Desde **Número de tel.**:

- Introduzca manualmente el número.

■ Para modificar una entrada de marcado rápido

1. Pulse el botón  (teléfono) o el botón .
2. Gire  para seleccionar **Conf. tel.** y después pulse .
3. Gire  para seleccionar **Marc. ráp.** y después pulse .
4. Seleccione una entrada de marcación rápida existente.
5. Gire  para seleccionar **Ed. marc. ráp.** y después presione .
6. Seleccione un nuevo número de marcado rápido y después presione .

■ Borrado de una entrada de marcado rápido

1. Pulse el botón  (teléfono) o el botón .
2. Gire  para seleccionar **Conf. tel.** y después pulse .
3. Gire  para seleccionar **Marc. ráp.** y después pulse .
4. Seleccione una entrada de marcación rápida existente.
5. Gire  para seleccionar **Borrar marc. ráp.** y después pulse .
6. Seleccione el número de marcado rápido que desea borrar y después presione .

Realización de una llamada

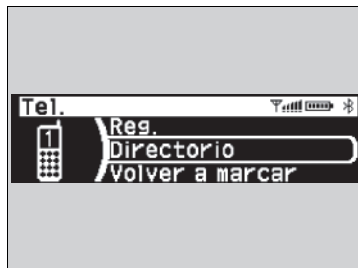

Puede realizar llamadas mediante las siguientes opciones:

- Histórico de llamada
- Directorio
- Marcación rápida
- Volver a marcar

Realización de una llamada

Una vez conectada una llamada, puede escuchar la voz de la persona a la que llama a través de los altavoces.

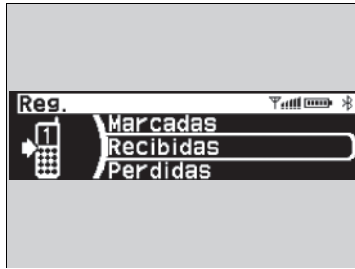

■ Para realizar una llamada utilizando el registro

El registro se guarda en **Marcadas, Recibidas y**

Perdidas.

1. Pulse el botón (teléfono) o el botón *.
2. Gire para seleccionar **Reg.** y después oprima .
3. Gire para seleccionar **Marcadas, Recibidas y Perdidas** y después presione .
 - ▶ La pantalla cambia a cada lista.
4. Gire para seleccionar un número y después oprima .
 - ▶ La marcación se inicia automáticamente.

☒ Para realizar una llamada utilizando el registro

El registro guarda las últimas 10 llamadas marcadas, recibidas o perdidas.

(Aparece solamente cuando se conecta un teléfono al sistema.)

* No disponible en todos los modelos

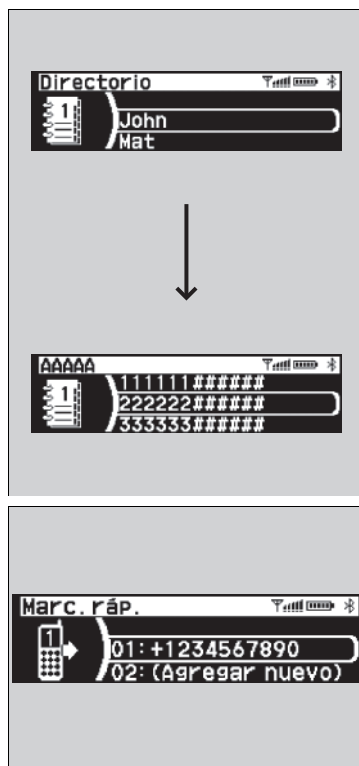

■ Para realizar una llamada utilizando el directorio

1. Pulse el botón (teléfono) o el botón .
2. Gire para seleccionar **Directorio** y después oprima .
 - La libreta telefónica se almacena por orden alfabético.
3. Gire para seleccionar un nombre de la lista y después presione .
4. Gire para seleccionar un número de la lista y después presione .
 - La marcación se inicia automáticamente.

■ Para realizar una llamada mediante una entrada de marcado rápido

1. Pulse el botón (teléfono) o el botón .
2. Gire para seleccionar **Marc. ráp.** y después pulse .
3. Gire para seleccionar un número y después oprima .
 - La marcación se inicia automáticamente.

► Para realizar una llamada utilizando el directorio

Una vez emparejado el teléfono, el contenido del directorio se importa manualmente en el sistema.

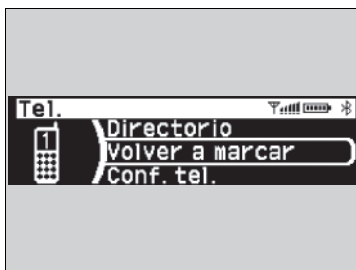

■ Para realizar una llamada utilizando la rellamada

Se puede volver a marcar la última llamada marcada.

1. Pulse el botón (teléfono) o el botón *.
 2. Gire para seleccionar **Volver a marcar** y después oprima .
- La marcación se inicia automáticamente.

■ Recepción de una llamada

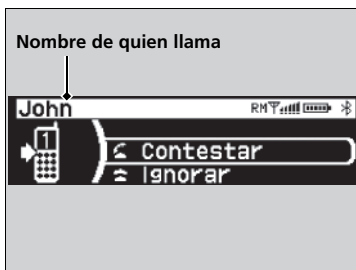

Cuando se recibe una llamada, suena un aviso audible (si está activado) y aparece la pantalla de llamada entrante.

- Pulse el botón para responder a la llamada.*
 Presione el botón para rechazar o finalizar la llamada.*

▣ Recepción de una llamada

Llamada en espera

Pulse el botón para poner la llamada actual en espera y responder a una llamada entrante.*

Seleccione **Ignorar** para ignorar la llamada entrante si no desea responderla.

Presione el botón si desea colgar la llamada actual.*

Puede seleccionar los iconos de la pantalla de audio/información en lugar de los botones y .

* No disponible en todos los modelos



■ Opciones durante una llamada

Las opciones siguientes están disponibles durante una llamada.

Silencio: Permite silenciar el teléfono.

Transf. llamada: Permite transferir una llamada del sistema a su teléfono.



1. Gire  para seleccionar la opción y después pulse .
- Seleccione **Silencio** para activarla y de nuevo **Silencio** para desactivarla.

▣ Opciones durante una llamada

También puede seleccionar los iconos de la pantalla de audio/información.

Modelos con sistema de audio con pantalla

Modelos de México

Su vehículo está equipado con *Bluetooth*® HandsFreeLink® (HFL), que tiene las mismas características que el sistema HFT. Aunque las imágenes de esta sección representan el sistema HFT, puede utilizarlas como referencia.

Excepto modelos de México

El sistema de teléfono de manos libres (HFT) le permite realizar y recibir llamadas telefónicas utilizando el sistema de audio del vehículo, sin manipular su teléfono móvil.

Uso del sistema HFT/HFL

Botones del sistema HFL/HFT

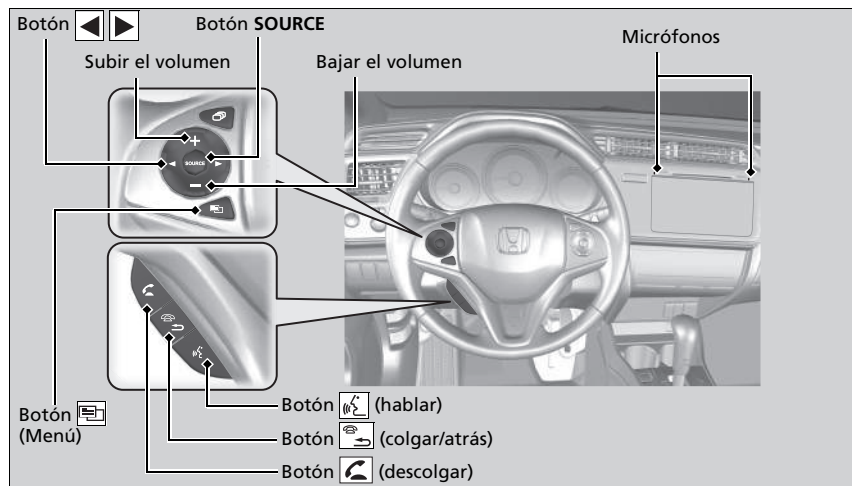

* No disponible en todos los modelos

CONTINUA

☒ Sistema de teléfono de manos libres*/Bluetooth® HandsFreeLink®

Para utilizar el sistema HFT/HFL, necesita un teléfono móvil compatible con *Bluetooth*. Para obtener una lista de los teléfonos compatibles, procedimientos de emparejamiento y posibilidades de funciones especiales, pregunte al concesionario local de Honda.

Para utilizar el sistema, la configuración de **Estado Activado/Desactivado del Bluetooth** debe ser **Activado**.

☒ **Funciones personalizadas*** P. 244

Sugerencias del control por voz

- Dirija las salidas de aire lejos de la parte superior de la pantalla de audio/información y cierre las ventanillas, puesto que el ruido procedente de ellas puede interferir con los micrófonos.
- Presione el botón cuando desee llamar a un número mediante una etiqueta de voz guardada. Hable de forma clara y natural después del aviso acústico.
- Si el micrófono capta voces distintas de la suya, es posible que la instrucción se interprete erróneamente.
- Para cambiar el volumen, seleccione el control **VOL** (volumen) del sistema de audio o los botones de control remoto de la unidad de audio situados en el volante.

Se pueden visualizar hasta cinco entradas de marcado rápido de un total de 20 que se pueden introducir. Si no existe ninguna entrada en el sistema, el marcado rápido está desactivado.

☒ **Marcación rápida** P. 293

Se pueden visualizar hasta cinco registros de un total de 20 que se pueden introducir. Si no existe ningún registro, el registro está desactivado.

Botón  (descolgar): Presiónelo para ir directamente a la pantalla de teléfono o para responder a una llamada entrante.

Botón  (colgar/regresar): Oprímalo para finalizar una llamada, regresar al comando anterior o cancelarlo.

Botón  (hablar): Púlselo para llamar a un número con una etiqueta de voz guardada.

Botón  (Menú): Presiónelo para visualizar **Marcado Rápido, Registro** o **Volver a Marcar** en la pantalla del teléfono.

Botones : Púlselo para seleccionar un elemento mostrado en la pantalla del teléfono.

Botón SOURCE: Presiónelo para llamar a un número mostrado en el elemento seleccionado en la pantalla del teléfono.

Para ir a la pantalla **Menú de Teléfono:**

1. Seleccione **Teléfono** para cambiar a la pantalla del teléfono.
2. Seleccione **MENU**.

► Sistema de teléfono de manos libres*Bluetooth® HandsFreeLink®*

Tecnología inalámbrica *Bluetooth®*

La marca denominativa *Bluetooth®* y sus logotipos son marcas comerciales registradas propiedad de *Bluetooth SIG, Inc.* y el uso de dichas marcas por parte de *Honda Motor Co., Ltd.* se realiza bajo licencia. Las demás marcas comerciales y nombres comerciales lo son de sus respectivos propietarios.

Limitaciones del sistema HFT/HFL

Una llamada entrante en el sistema HFT/HFL interrumpirá la reproducción en el sistema de audio. Se reanudará una vez finalizada la llamada.

Coloque el teléfono donde pueda obtener buena cobertura.

Pantalla de información de estado del sistema HFT/HFL

La pantalla de audio/información le avisa cuando hay una llamada recibida.

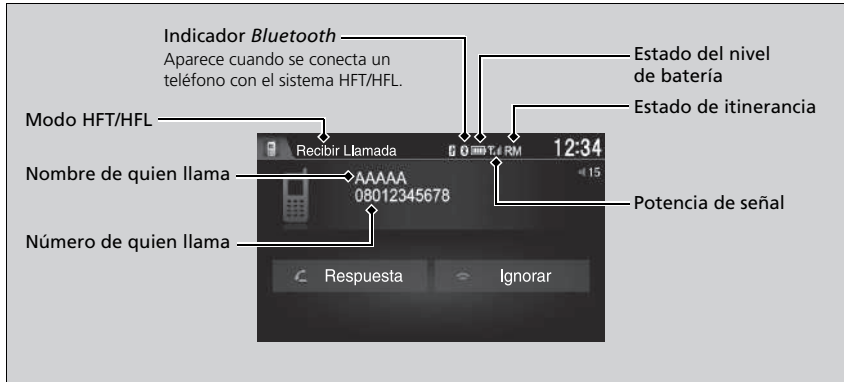

► Pantalla de información de estado del sistema HFT/HFL

La información que aparece en la pantalla de audio/información varía de un modelo de teléfono a otro.

Puede cambiar el idioma del sistema.*

► **Funciones personalizadas*** P. 244

* No disponible en todos los modelos

Menús del sistema HFT/HFL

El interruptor de encendido debe estar en la posición de ACCESORIOS **I** o de CONTACTO **II***1 para utilizar el sistema.

■ Pantalla Teléfono



1. Seleccione **HOME** para ir a la pantalla de inicio.
2. Seleccione **Ajustes**.
3. Seleccione **Teléfono**.

» Menús del sistema HFT/HFL

Para utilizar el sistema HFT/HFL, en primer lugar debe emparejar un teléfono móvil compatible con *Bluetooth* con el sistema mientras el vehículo está estacionado.

Algunas funciones están limitadas durante el manejo.

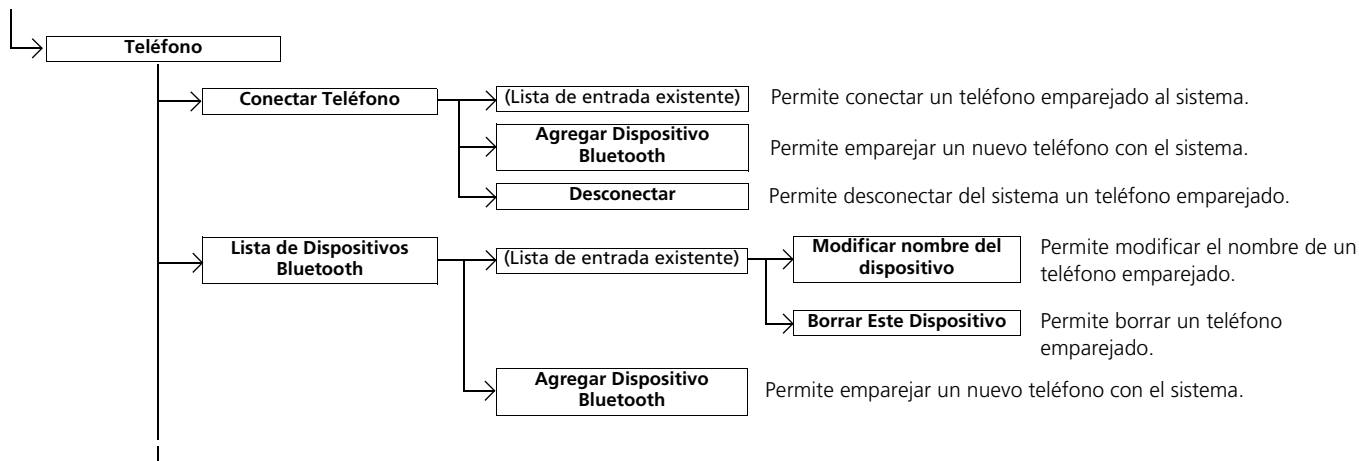

*1: Los modelos con sistema de acceso sin llave tienen un botón **ENGINE START/STOP** en lugar de un interruptor de encendido.

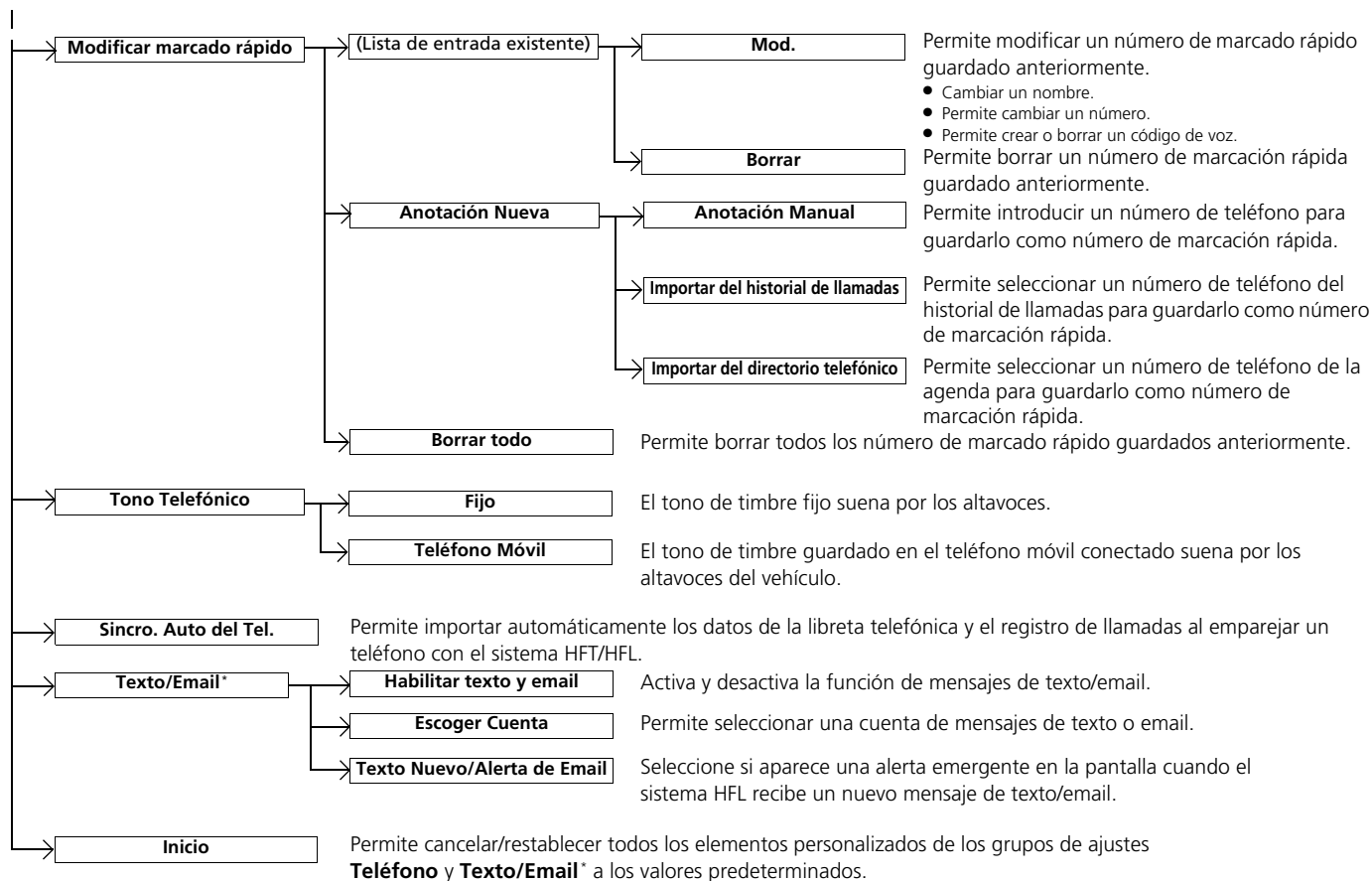

* No disponible en todos los modelos

■ Pantalla Menú de Teléfono



1. Seleccione **HOME** para ir a la pantalla de inicio.
2. Seleccione **Teléfono**.
3. Seleccione **MENU**.

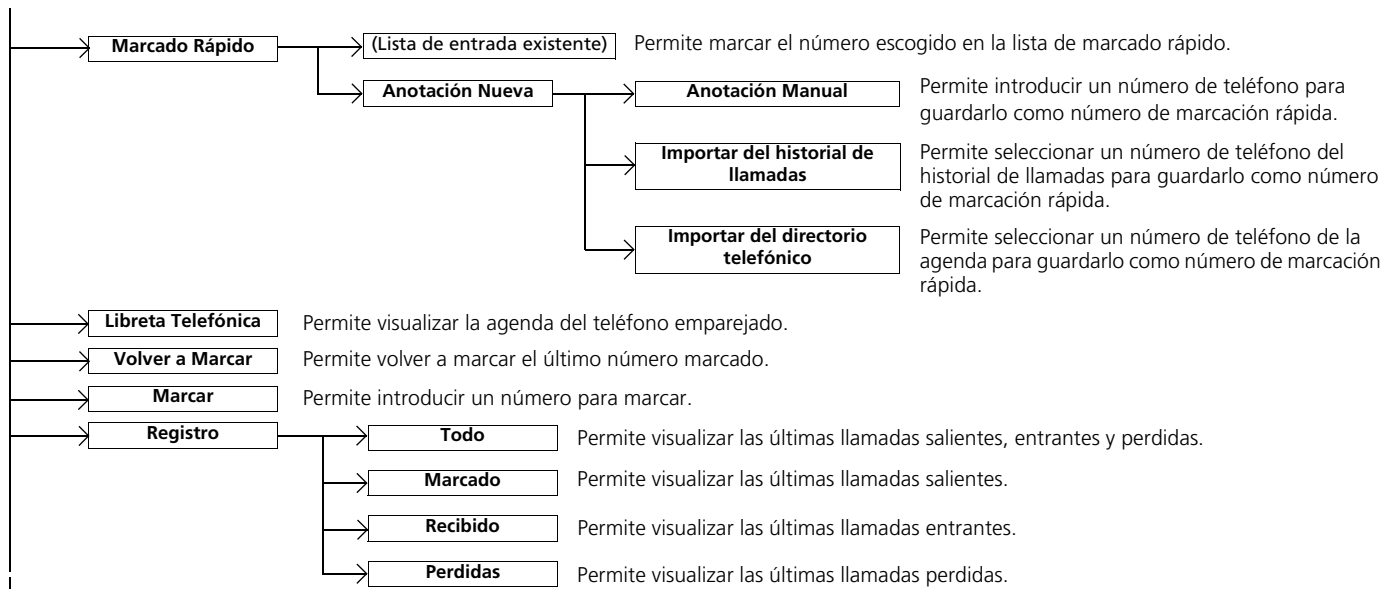

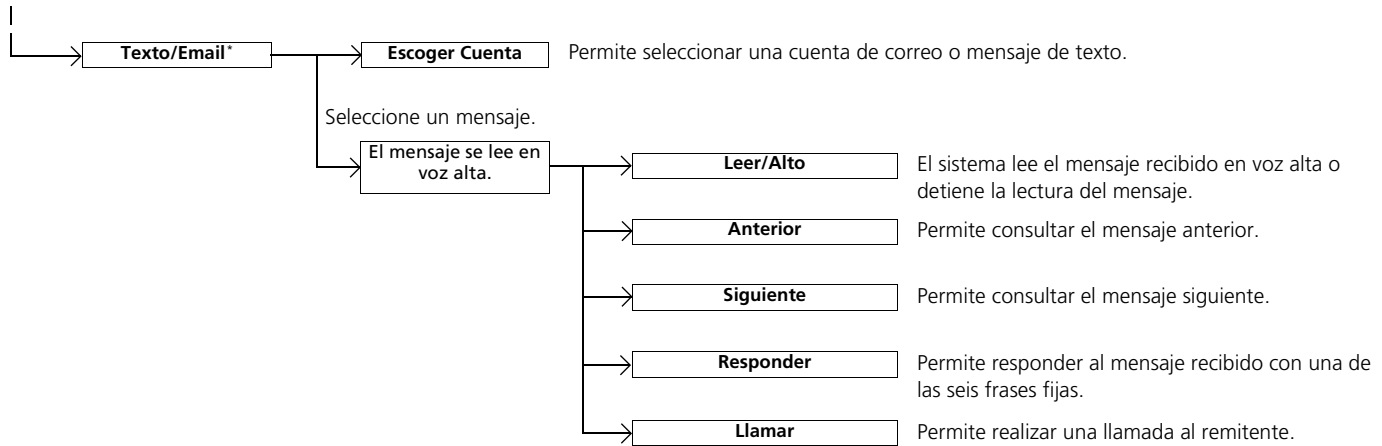

* No disponible en todos los modelos

Configuración del teléfono



■ Para emparejar un teléfono móvil (cuando no hay un teléfono emparejado con el sistema)

1. Seleccione **Teléfono**.
2. Seleccione **Sí**.
3. Asegúrese de que el teléfono se encuentra en modo de búsqueda o visible y después seleccione **OK**.
 - El sistema HFT/HFL busca automáticamente un dispositivo *Bluetooth*®.
4. Seleccione su teléfono cuando aparezca en la lista.
 - Si su teléfono no aparece, puede escoger **Actualizar** para volver a buscar.
 - Si su teléfono sigue sin aparecer, seleccione **Teléfono no encontrado** y busque dispositivos *Bluetooth*® utilizando el teléfono. Desde el teléfono, busque **Honda HFT/HandsFreeLink**.
5. El sistema le indica un código de emparejamiento en la pantalla de audio/información.
 - Confirme si el código de emparejamiento en la pantalla y su teléfono coinciden. Esto puede variar según el teléfono.

» Configuración del teléfono

Para poder realizar y recibir llamadas de manos libres, su teléfono compatible con *Bluetooth* debe estar emparejado con el sistema.

Sugerencias de emparejamiento del teléfono:

- No se puede emparejar el teléfono con el vehículo en movimiento.
- Se pueden emparejar hasta seis teléfonos.
- La batería del teléfono puede agotarse con más rapidez cuando está emparejada al sistema.
- Si el teléfono no está listo para emparejarse o si el sistema no lo encuentra antes de tres minutos, se agotará el tiempo de espera y el sistema volverá a quedar en espera.

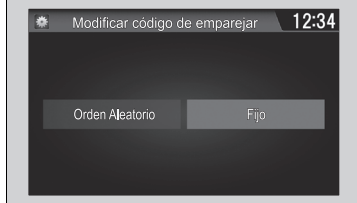
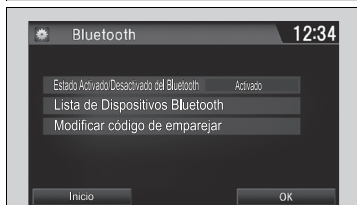

■ Para cambiar el teléfono actualmente emparejado

1. Vaya a la pantalla de ajustes del teléfono.
 - **Pantalla Teléfono P. 282**
2. Seleccione **Conectar Teléfono**.
3. Seleccione un teléfono para conectar.
 - El sistema HFT/HFL desconecta el teléfono conectado y comienza a buscar otro teléfono emparejado.

■ Para cambiar el ajuste del código de emparejamiento

1. Seleccione **Ajustes**.
 2. Seleccione **Bluetooth**.
 3. Seleccione **Modificar código de emparejar**.
-
4. Seleccione **Orden Aleatorio** o **Fijo**.

☒ Para cambiar el teléfono actualmente emparejado

Si no se encuentran o no hay emparejados otros teléfonos al tratar de cambiar a otro teléfono, el sistema HFT/HFL le informa de que el teléfono original se ha conectado de nuevo.

Repita el procedimiento para seleccionar **Agregar Dispositivo Bluetooth** y después **Conectar Teléfono**.

☒ Para cambiar el ajuste del código de emparejamiento

El código de emparejamiento de inicio es **0000** hasta que se modifica la configuración.

Para crear uno de su elección, seleccione **Fijo** y borre el código actual y, a continuación, introduzca uno nuevo.

Para obtener un código de emparejamiento aleatorio cada vez que empareje un teléfono, seleccione **Orden Aleatorio**.

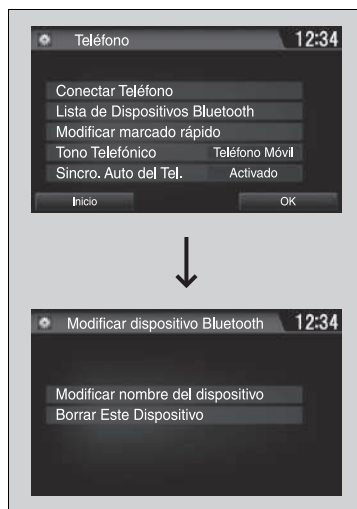

■ Para modificar el nombre de un teléfono emparejado

1. Vaya a la pantalla de ajustes del teléfono.
 ▶ **Pantalla Teléfono** P. 282
2. Seleccione **Lista de Dispositivos Bluetooth**.
3. Seleccione un teléfono emparejado que desea editar.
4. Seleccione **Modificar nombre del dispositivo**.
5. Modifique el nombre y seleccione **OK**.



■ Para borrar un teléfono emparejado

1. Vaya a la pantalla de ajustes del teléfono.
▶ **Pantalla Teléfono** P. 282
2. Seleccione **Lista de Dispositivos Bluetooth**.
3. Seleccione el teléfono que desea borrar.
4. Seleccione **Borrar Este Dispositivo**.
5. Un mensaje de confirmación aparece en la pantalla. Seleccione **Sí**.

Modelos de México

Configuración de opciones de mensaje de texto/email

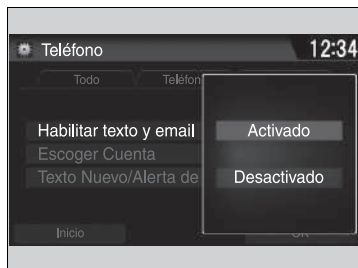

■ Para activar o desactivar la función de mensaje de texto/email

1. Vaya a la pantalla **Teléfono**.
 - **Pantalla Teléfono** P. 282
2. Seleccione la ficha **Texto/Email** y después **Habilitar texto y email**.
 - Un menú emergente aparece en la pantalla.
3. Seleccione **Activado** o **Desactivado**.

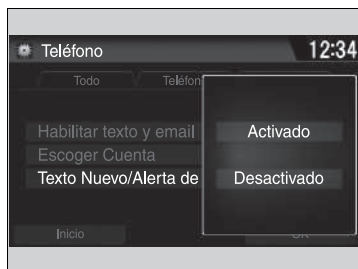

■ Para activar o desactivar el aviso de texto/ email

1. Vaya a la pantalla **Teléfono**.
 - **Pantalla Teléfono** P. 282
2. Seleccione la ficha **Texto/Email** y después **Texto Nuevo/Alerta de Email**.
 - Un menú emergente aparece en la pantalla.
3. Seleccione **Activado** o **Desactivado**.

► Para activar o desactivar el aviso de texto/email

Activado: Aparece una notificación emergente cada vez que recibe un nuevo mensaje.

Desactivado: El mensaje recibido se guarda en el sistema sin ninguna notificación.

Tono Telefónico

Puede cambiar la configuración del tono telefónico.



1. Vaya a la pantalla de ajustes del teléfono.
▶ **Pantalla Teléfono** P. 282
2. Seleccione **Tono Telefónico**.
3. Seleccione **Fijo** o **Teléfono Móvil**.

Tono Telefónico

Fijo: El tono telefónico fijo suena por los altavoces.

Teléfono Móvil: El tono telefónico guardado en el teléfono móvil conectado suena por los altavoces.

Importación automática de la agenda y el historial de llamadas del teléfono móvil

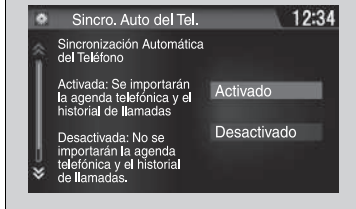
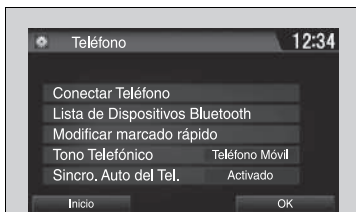
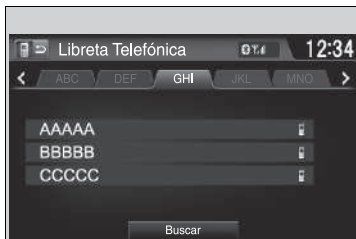

■ Cuando Sincro. Auto del Tel. está fijado en Activado:

Una vez emparejado el teléfono, el contenido de la agenda y del historial de llamadas se importa automáticamente al sistema.

■ Cambio de la configuración de Sincro. Auto del Tel.

1. Vaya a la pantalla de ajustes del teléfono.
 ► **Pantalla Teléfono** P. 282
2. Seleccione **Sincro. Auto del Tel.**

3. Seleccione **Activado** o **Desactivado**.

► Importación automática de la agenda y el historial de llamadas del teléfono móvil

Cuando selecciona un nombre en la lista del directorio del teléfono móvil, puede ver hasta tres iconos de categoría. Los iconos indican qué tipo de números hay almacenados para ese nombre.



En algunos teléfonos, es posible que no se puedan importar los iconos de categoría al sistema.

La agenda se actualiza después de cada conexión. El historial de llamadas se actualiza después de cada conexión o llamada.

Marcación rápida

Se pueden guardar hasta 20 números de marcado rápido por teléfono.



Para memorizar un número de marcación rápida:

1. Vaya a la pantalla **Menú de Teléfono**.

▶ **Pantalla Menú de Teléfono** P. 284

2. Seleccione **Marcado Rápido**.

3. Seleccione **Anotación Nueva**.

4. Seleccione un lugar para elegir un número.

Desde **Importar del historial de llamadas**:

▶ Seleccione un número del historial de llamadas.

Desde **Anotación Manual**:

▶ Introduzca manualmente el número.

Desde **Importar del directorio telefónico**:

▶ Seleccione un número del directorio importado del teléfono móvil conectado.

5. Una vez memorizada correctamente la marcación rápida, se le solicita que cree una marca de voz para el número. Seleccione **Sí** o **No**.

6. Seleccione **Grabar** para guardar una etiqueta de voz para la entrada de marcado rápido.

7. Utilizando el botón [icono], siga las indicaciones para guardar un código de voz para la entrada de marcado rápido.

▶▶ Marcación rápida

Una vez guardado un código de voz, oprima el botón [icono] para llamar al número usando el código de voz. Diga el nombre de la etiqueta de voz.

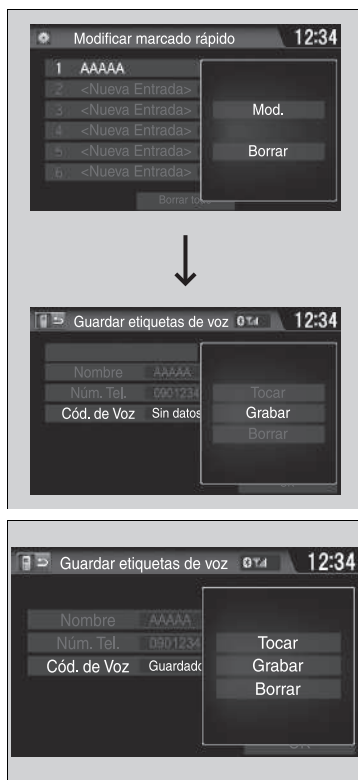

■ Adición de una marca de voz a un número de marcación rápida guardado

1. Vaya a la pantalla de ajustes del teléfono.
 ► **Pantalla Teléfono** P. 282
2. Seleccione **Modificar marcado rápido**.
3. Seleccione una entrada de marcación rápida existente.
 ► En el menú emergente, seleccione **Mod.**
4. Seleccione **Cód. de Voz**.
 ► En el menú emergente, seleccione **Grabar**.
5. Seleccione **Grabar** para guardar la etiqueta de voz.
6. Mediante el botón , siga las indicaciones para completar el código de voz.

■ Para borrar una marca de voz

1. Vaya a la pantalla de ajustes del teléfono.
 ► **Pantalla Teléfono** P. 282
2. Seleccione **Modificar marcado rápido**.
3. Seleccione una entrada de marcación rápida existente.
 ► En el menú emergente, seleccione **Mod.**
4. Seleccione **Cód. de Voz**.
 ► En el menú emergente, seleccione **Borrar**.
5. Un mensaje de confirmación aparece en la pantalla. Seleccione **Sí**.

» Marcación rápida

Evite utilizar marcas de voz repetidas.
 Evite utilizar "inicio" como etiqueta de voz.
 Para el sistema resulta más fácil reconocer un nombre más largo. Por ejemplo, utilice "Juan Garcia" en lugar de "Juan".

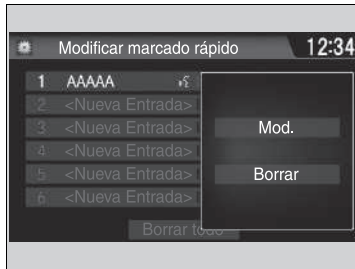

■ Para modificar una entrada de marcado rápido

1. Vaya a la pantalla de ajustes del teléfono.
 ▶ Pantalla Teléfono P. 282
2. Seleccione **Modificar marcado rápido**.
3. Seleccione una entrada de marcación rápida existente.
 ▶ En el menú emergente, seleccione **Mod.**
4. Seleccione el ajuste que desee.

■ Borrado de una entrada de marcado rápido

1. Vaya a la pantalla de ajustes del teléfono.
 ▶ Pantalla Teléfono P. 282
2. Seleccione **Modificar marcado rápido**.
3. Seleccione una entrada de marcación rápida existente.
 ▶ En el menú emergente, seleccione **Borrar**.
4. Un mensaje de confirmación aparece en la pantalla. Seleccione **Sí**.

Realización de una llamada



Puede realizar llamadas introduciendo cualquier número de teléfono, o utilizando la agenda, el historial de llamadas, las entradas de marcación rápida o las rellamadas que se han importado.

▶▶ Realización de una llamada

Cualquier entrada de marcado rápido con etiqueta de voz se puede marcar mediante la voz desde la mayor parte de las pantallas.

Presione el botón  y diga el nombre de la etiqueta de voz.

Una vez conectada una llamada, puede escuchar la voz de la persona a la que llama a través de los altavoces.



■ **Para realizar una llamada utilizando la agenda telefónica importada**

1. Vaya a la pantalla **Menú de Teléfono**.
 ► **Pantalla Menú de Teléfono** P. 284
2. Seleccione **Libreta Telefónica**.
3. Seleccione un nombre.
 ► También puede buscar por letra. Seleccione **Buscar**.
 ► Utilice el teclado de la pantalla táctil para anotar las letras.
4. Seleccione un número.
 ► La marcación se inicia automáticamente.

■ **Para realizar una llamada utilizando un número de teléfono**

1. Vaya a la pantalla **Menú de Teléfono**.
 ► **Pantalla Menú de Teléfono** P. 284
2. Seleccione **Marcar**.
3. Seleccione un número.
 ► Utilice el teclado de la pantalla táctil para anotar los números.
4. Seleccione .
 ► La marcación se inicia automáticamente.

►► Para realizar una llamada utilizando la agenda telefónica importada

Esta función está deshabilitada con el vehículo en movimiento. Sin embargo, puede llamar a un número de marcado rápido guardado utilizando los comandos de voz.

► **Marcación rápida** P. 293

►► Para realizar una llamada utilizando un número de teléfono

Esta función está deshabilitada con el vehículo en movimiento. Sin embargo, puede llamar a un número de marcado rápido guardado utilizando los comandos de voz.

► **Marcación rápida** P. 293

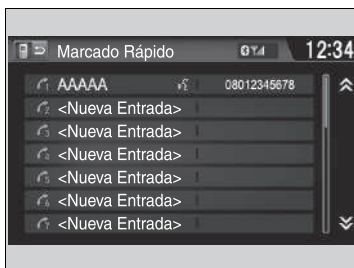

■ Para realizar una llamada utilizando la rellamada

1. Vaya a la pantalla **Menú de Teléfono**.
 ► **Pantalla Menú de Teléfono** P. 284
2. Seleccione **Volver a Marcar**.
 ► La marcación se inicia automáticamente.

■ Para realizar una llamada utilizando el registro

- El registro de llamadas se guarda en **Todo**, **Marcado**, **Recibido** y **Perdidas**.
1. Vaya a la pantalla **Menú de Teléfono**.
 ► **Pantalla Menú de Teléfono** P. 284
 2. Seleccione **Registro**.
 3. Seleccione **Todo**, **Marcado**, **Recibido** y **Perdidas**.
 4. Seleccione un número.
 ► La marcación se inicia automáticamente.

■ Para realizar una llamada mediante una entrada de marcado rápido

1. Vaya a la pantalla **Menú de Teléfono**.
 ► **Pantalla Menú de Teléfono** P. 284
2. Seleccione **Marcado Rápido**.
3. Seleccione un número.
 ► La marcación se inicia automáticamente.

►► Para realizar una llamada utilizando la rellamada

Mantenga presionado el botón  para volver a marcar el último número marcado.

►► Para realizar una llamada utilizando el registro

El registro muestra las últimas 20 llamadas totales, marcadas, recibidas o perdidas.
 (Aparece solamente cuando se conecta un teléfono al sistema.)

►► Para realizar una llamada mediante una entrada de marcado rápido

Una vez guardado un código de voz, oprima el botón  para llamar al número usando el código de voz.



► **Marcación rápida** P. 293

Cualquier entrada de marcación rápida con etiqueta de voz se puede marcar mediante la voz desde cualquier pantalla. Oprima el botón  y siga las instrucciones.

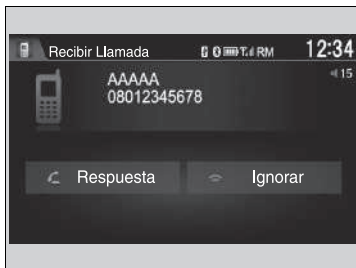
Recepción de una llamada



Cuando se recibe una llamada, suena un aviso audible (si está activado) y aparece la pantalla **Recibir Llamada**.

Oprima el botón  para responder a la llamada. Presione el botón  para rechazar o finalizar la llamada.

Opciones durante una llamada

Las opciones siguientes están disponibles durante una llamada.

Silenciar: Permite silenciar el teléfono.

Transferir: Permite transferir una llamada del sistema a su teléfono.

Touch Tones: Permite enviar números durante una llamada. Resulta útil cuando se llama a un sistema telefónico dirigido por menús.

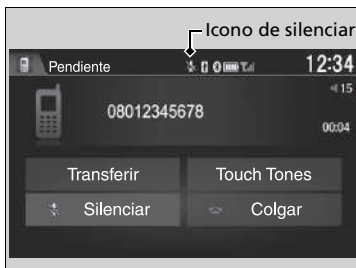

Las opciones disponibles se muestran en la mitad inferior de la pantalla.

Seleccione la opción.

- El icono de silenciar aparece cuando se ha seleccionado **Silenciar**. Seleccione **Silenciar** de nuevo para desactivarla.

Recepción de una llamada



Llamada en espera

Oprima el botón  para poner la llamada actual en espera y responder a una llamada recibida.

Oprima el botón  otra vez para regresar a la llamada actual.

Seleccione **Ignorar** para ignorar la llamada entrante si no desea responderla.

Presione el botón  si desea colgar la llamada actual.

También puede seleccionar los iconos de la pantalla de audio/información en lugar de los botones  y .

Opciones durante una llamada

Touch Tones: Disponible en algunos teléfonos.

También puede seleccionar los iconos de la pantalla de audio/información.

Modelos de México

Recepción de un mensaje de texto/email

El sistema HFL puede mostrar los nuevos mensajes de texto y email recibidos, así como 20 de los mensajes recibidos más recientemente en un teléfono móvil conectado. Cada mensaje recibido se puede leer en voz alta y responderse mediante una frase común fija.



1. Aparece un mensaje emergente que le notifica la llegada de un nuevo mensaje de texto o email.
2. Seleccione **Leer** para escuchar el mensaje.
 - ▶ Se muestra el mensaje de texto o email. El sistema comienza automáticamente la lectura del mensaje.
3. Para interrumpir la lectura del mensaje, seleccione **Alto**.

▶▶ Recepción de un mensaje de texto/email

El sistema no muestra ningún mensaje recibido mientras está conduciendo. Solo puede hacer que se lean en voz alta.

En algunos teléfonos, es posible visualizar hasta 20 mensajes de texto y email más recientes.

Las leyes estatales o locales pueden limitar el uso de la función de mensaje de texto/email del sistema HFL. Utilice la función de mensaje de texto/email solo cuando las condiciones le permitan hacerlo con seguridad.

La primera vez que reciba un mensaje de texto o email después de emparejar el teléfono con el HFL, se le pedirá que cambie el ajuste **Texto Nuevo/Alerta de Email** a **Activado**.

▶▶ **Para activar o desactivar el aviso de texto/email** P. 290

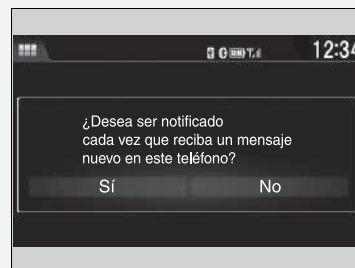

Modelos de México

Selección de una cuenta de correo

Si un teléfono emparejado tiene cuentas de mensajes de texto o email, puede activar una de ellas y recibir notificaciones.



1. Vaya a la pantalla **Teléfono**.
 ► **Pantalla Teléfono** P. 282
2. Seleccione la ficha **Texto/Email** y después **Escoger Cuenta**.
 ► Un menú emergente aparece en la pantalla.
3. Seleccione **Mensajes de Texto** o la cuenta de email que desee.

►► Selección de una cuenta de correo

También puede escoger una cuenta de correo desde la pantalla de lista de carpetas o la pantalla de lista de mensajes.

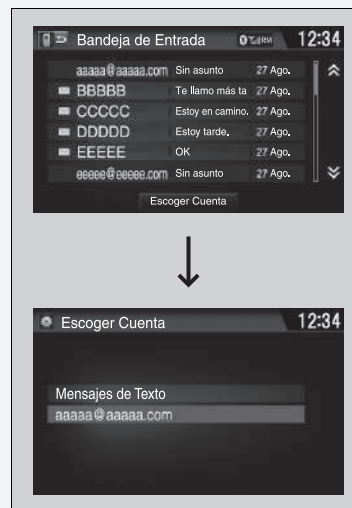

Solo puede recibir notificaciones de una cuenta de mensajes de texto o email a la vez.

Modelos de México

Visualización de mensajes



■ Visualización de mensajes de texto

1. Vaya a la pantalla **Menú de Teléfono**.
 ► **Pantalla Menú de Teléfono** P. 284
2. Seleccione **Texto/Email**.
 ► Seleccione una cuenta si es necesario.
3. Seleccione un mensaje.
 ► Se muestra el mensaje de texto. El sistema comienza automáticamente la lectura en voz alta del mensaje.

Visualización de mensajes

Aparece el icono  junto a un mensaje no leído.

Si borra un mensaje del teléfono, también se borra del sistema. Si envía un mensaje desde el sistema, el mensaje pasa a la bandeja de salida del teléfono.

Para ver el mensaje anterior o siguiente, seleccione ◀ o ▶ en la pantalla de mensajes.



■ Visualización de emails

1. Vaya a la pantalla **Menú de Teléfono**.
► **Pantalla Menú de Teléfono** P. 284
2. Seleccione **Texto/Email**.
► Seleccione una cuenta si es necesario.
3. Seleccione una carpeta.
4. Seleccione un mensaje.
► Se muestra el email. El sistema comienza automáticamente la lectura en voz alta del mensaje.

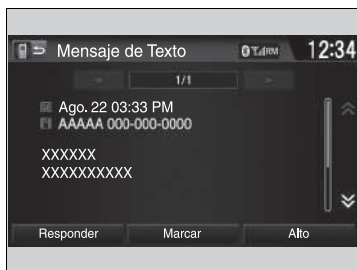

■ Lectura o interrupción de la lectura de un mensaje

1. Vaya a la pantalla de mensaje de texto/email.
 - El sistema comienza automáticamente la lectura en voz alta del mensaje.
 - **Visualización de mensajes** P. 301
2. Seleccione **Alto** para interrumpir la lectura. Seleccione **Leer** para comenzar a leer el mensaje desde el principio.

■ Respuesta a un mensaje

1. Vaya a la pantalla de mensaje de texto/email.
 - El sistema comienza automáticamente la lectura en voz alta del mensaje.
 - **Visualización de mensajes** P. 301
2. Seleccione **Responder**.
3. Seleccione el mensaje de respuesta.
 - El menú emergente aparece en la pantalla.
4. Seleccione **Enviar** para enviar el mensaje.
 - En la pantalla aparece **Completar** una vez que el mensaje de respuesta se ha enviado correctamente.

➤ Respuesta a un mensaje

Los mensajes de respuesta fijos son los siguientes:

- **Te llamo más tarde, estoy manejando.**
- **Estoy en camino.**
- **Estoy tarde.**
- **OK**
- **Sí**
- **No**

No puede añadir, editar ni borrar los mensajes de respuesta.

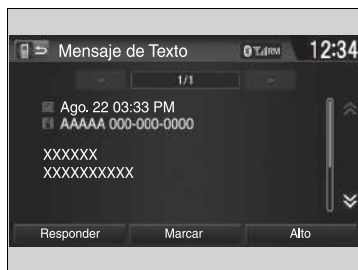

■ Realización de una llamada a un remitente

1. Vaya a la pantalla de mensaje de texto.
2. Seleccione **Marcar**.

Conducción



En este capítulo se aborda la conducción, el repostaje y se proporciona información sobre elementos como los accesorios.

Antes de conducir

Preparativos para la conducción	306
Límite de carga	309

Circulación con un remolque..... 310

Durante la conducción

Modelos sin sistema de acceso sin llave	
Arranque del motor	311
Modelos con sistema de acceso sin llave	
Arranque del motor	314
Precauciones durante la conducción.....	317
Caja de cambios automática de variación continua*	318
Modelos con caja de cambios automática de variación continua sin paletas de cambio	
Cambios	319

Modelos con caja de cambios automática de variación continua con paletas de cambio

Cambios	321
Modelos con caja de cambios manual	
Cambios	325
Botón ECON*	326
Control de cruceo*	327
Sistema auxiliar de estabilidad del vehículo (VSA)*	330
Sistema de control de presión de los neumáticos (TPMS)	332
Sistema de aviso de desinflado (DWS) ..	334

Frenado

Sistema de frenos	336
Sistema de frenos antibloqueo (ABS)....	338

Sistema de asistencia al frenado	339
Señal de parada de emergencia	340

Estacionamiento del vehículo

Con el vehículo parado	341
Sistema sensor de estacionamiento*	342

Cámara trasera con múltiples vistas*....345

Repostaje

Información sobre el combustible	346
Repostaje	347

Consumo de combustible y emisiones de CO₂

Mejora del consumo de combustible y reducción de las emisiones de CO ₂	348
---	-----

* No disponible en todos los modelos

Preparativos para la conducción

Compruebe los elementos que se indican a continuación antes de ponerse en marcha.

Comprobaciones del exterior

- Asegúrese de que no haya ninguna obstrucción en las ventanillas, los retrovisores de las puertas, las luces exteriores ni otras partes del vehículo.
 - ▶ Retire la escarcha, el hielo o la nieve que pueda haber.
 - ▶ Retire la nieve que pueda haber en el techo, ya que podría deslizarse hacia abajo y obstaculizar su campo de visión mientras conduce. Si se ha congelado, elimine el hielo cuando se haya ablandado.
 - ▶ Al eliminar el hielo de alrededor de las ruedas, tenga cuidado de no dañar la rueda o sus componentes.
- Asegúrese de que el cofre está bien cerrado.
 - ▶ Si el cofre se abre mientras conduce, le obstaculizará su campo de visión hacia delante.
- Asegúrese de que los neumáticos están en buen estado.
 - ▶ Compruebe la presión del aire y si presentan daños y un desgaste excesivo.
 - 🔧 **Comprobación y mantenimiento de los neumáticos** P. 390
- Asegúrese de que no hayan personas ni objetos detrás del vehículo o alrededor del mismo.
 - ▶ Hay puntos ciegos desde el interior.

Comprobaciones del exterior

AVISO

Si las puertas no se pueden abrir porque se han congelado, vierta agua caliente por los bordes de las mismas para derretir el hielo. No trate de forzar la apertura de las puertas, ya que se puede dañar el burlete. Seque la zona de inmediato para evitar que se vuelva a congelar.

No vierta agua caliente en el bombillo de la cerradura. Si se congela el agua en el orificio, no podrá introducir la llave.

El calor procedente del motor y del escape pueden prender los materiales inflamables que queden debajo del cofre, provocando un incendio. Si ha estacionado el vehículo por un período prolongado, revíselo y quite cualquier tipo de desecho que pueda haberse acumulado, por ejemplo, hierbas y hojas secas que hayan caído o que algún pequeño animal haya llevado para formar un nido. Controle también que no haya quedado material inflamable debajo del cofre, después de que usted u otra persona hayan realizado el servicio del vehículo.

Comprobaciones del interior

- Almacene o fije todos los elementos a bordo correctamente.
 - ▶ Si lleva demasiado equipaje, o lo almacena de forma inadecuada, pueden verse afectados la maniobrabilidad, la estabilidad, la distancia de frenado y los neumáticos, lo que mermaría la seguridad del vehículo.
 - ✘ **Límite de carga** P. 309
- No apile objetos a una altura superior a la del asiento.
 - ▶ Pueden obstaculizarle el campo de visión y podrían salir despedidos hacia delante en caso de frenado brusco.
- No coloque nada en los huecos para los pies de los asientos delanteros. Asegúrese de que las alfombras del piso estén bien sujetas*.
 - ▶ Si hay algún objeto o la alfombra está suelta, puede tener problemas para pisar los pedales de freno y acelerador mientras conduce.
- Si lleva animales a bordo, no deje que se muevan por el vehículo.
 - ▶ Puede afectar a la conducción y provocar una colisión.
- Cierre bien todas las puertas y el maletero.
- Ajuste correctamente su asiento.
 - ▶ Ajuste también el reposacabezas.
 - ✘ **Ajuste de los asientos** P. 158
 - ✘ **Ajuste de los reposacabezas delanteros** P. 161
- Ajuste los retrovisores y el volante adecuadamente.
 - ▶ Ajústelos estando sentado con el asiento ya ajustado.
 - ✘ **Ajuste de los retrovisores** P. 155
 - ✘ **Ajuste del volante** P. 154

Comprobaciones del interior

La alineación de los faros se ajusta en fábrica y no es necesario ajustarla. Sin embargo, si suele transportar objetos pesados en el maletero, la alineación deberá ser reajustada por un técnico calificado o en un concesionario.

Modelos con regulador de los faros

Usted mismo puede ajustar el ángulo de las luces de cruce.

✘ **Regulador de los faros*** P. 150

* No disponible en todos los modelos

- Asegúrese de que los objetos que haya en el suelo detrás de los asientos delanteros no puedan rodar debajo de los mismos.
 - Pueden impedir al conductor accionar los pedales o entorpecer el funcionamiento de los asientos.
- Todos los ocupantes del vehículo deben abrocharse el cinturón de seguridad.
 - ▣ **Abrochamiento del cinturón de seguridad** P. 41
- Asegúrese de que los indicadores del tablero de instrumentos se encienden al arrancar el vehículo y se apagan poco después.
 - Si se indica algún problema, el vehículo se debe inspeccionar siempre en un concesionario.
 - ▣ **Indicadores** P. 84

Límite de carga

Al cargar el equipaje, la capacidad máxima de carga es, en los modelos CVT 382 Kg. y en los modelos MT 405Kg., este valor incluye a los pasajeros y todo lo que lleva dentro del vehículo y en el techo.

➤ **Especificaciones** P. 446

☒ Límite de carga

ADVERTENCIA

Una sobrecarga o una carga inadecuada puede afectar a la maniobrabilidad y estabilidad, y producir una colisión con resultado de lesiones o la muerte.

Cumpla todos los límites de carga u otras indicaciones de carga de este manual.

Circulación con un remolque

Su vehículo no está diseñado para remolcar un remolque. Si lo hace pueden anularse las garantías.

Modelos sin sistema de acceso sin llave

Arranque del motor

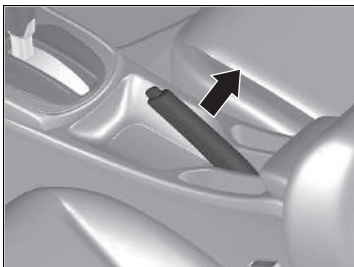

1. Asegúrese de que el freno de estacionamiento está aplicado.

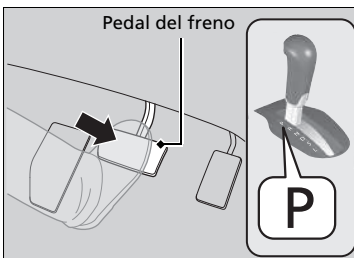

Modelos con caja de cambios automática de variación continua

2. Compruebe que la palanca de cambio se encuentra en la posición **P** y después pise el pedal del freno.
 - ▶ Aunque es posible arrancar el vehículo en **N**, resulta más seguro hacerlo en **P**.

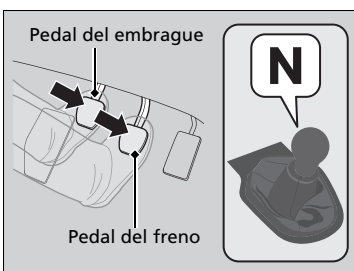

Modelos con caja de cambios manual

2. Compruebe que la palanca de cambios está en la posición **N**. A continuación pise el pedal de freno con el pie derecho y el de embrague con el izquierdo.
 - ▶ El pedal de embrague debe pisarse a fondo para poder arrancar el motor.

Arranque del motor

Mantenga pisado el pedal de freno firmemente al arrancar el motor.

Resulta más difícil arrancar el motor cuando la temperatura ambiente es baja; ocurre lo mismo a altitudes superiores a 2.400 metros debido a que el aire es menos denso.

Para arrancar el motor cuando la temperatura ambiente es baja, apague todos los accesorios eléctricos como las luces, el sistema de calefacción y refrigeración y el sistema de climatización* y el desempañador trasero para reducir el consumo de la batería.

Si el sonido del escape es anómalo o huele a gases de escape en el habitáculo, el vehículo debe ser inspeccionado en un concesionario. Puede que el motor o el sistema de escape presenten algún problema.

El sistema inmovilizador protege el vehículo contra el robo. Si se utiliza un dispositivo codificado incorrectamente, se desactiva el sistema de combustible del motor.

▶ **Sistema inmovilizador** P. 130

* No disponible en todos los modelos

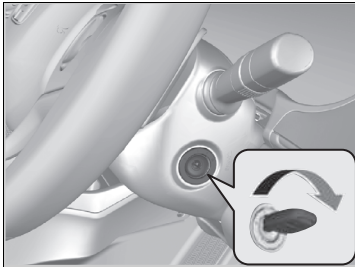

Todos los modelos

3. Gire el interruptor de encendido a ARRANQUE **[III]** sin pisar el pedal del acelerador.

►► Arranque del motor

No mantenga la llave en la posición de ARRANQUE **[III]** durante más de 10 segundos.

- Si el motor no arranca de inmediato, espere como mínimo 30 segundos antes de volver a intentarlo.
- Si el motor arranca pero se para inmediatamente, espere como mínimo 30 segundos antes de repetir el paso 3 mientras pisa suavemente el pedal del acelerador. Suelte el pedal del acelerador en cuanto arranque el motor.

■ Inicio de la marcha

Modelos con caja de cambios automática de variación continua

1. Sin dejar de pisar el pedal de freno con el pie derecho, suelte el freno de estacionamiento. Compruebe que se haya apagado el indicador del sistema de frenos y del freno de estacionamiento.
➡ Freno de estacionamiento P. 336
2. Coloque la palanca de cambios en **[D]**. Seleccione **[R]** para dar marcha atrás.
3. Suelte poco a poco el pedal de freno y pise con suavidad el pedal del acelerador para iniciar la marcha.

■ Sistema de asistencia en arranque en pendiente*

El sistema de asistencia en arranque en pendiente mantiene el freno acoplado brevemente para impedir que el vehículo ruede cuesta abajo en una pendiente al pasar el pie del pedal del freno al pedal del acelerador.

Modelos con caja de cambios manual

Pise el pedal de embrague y cambie a una de las marchas de avance cuando circule cuesta arriba, o a la posición **R** cuando lo haga cuesta abajo; a continuación, suelte el pedal de freno.

Modelos con caja de cambios automática de variación continua

Lleve la palanca de cambios a **D**, **S** o **L*** cuando esté cuesta arriba, o a **R** cuando esté cuesta abajo; a continuación, suelte el pedal de freno.

☒ Sistema de asistencia en arranque en pendiente*

Es posible que el sistema de asistencia en arranque en pendiente no pueda impedir que el vehículo ruede cuesta abajo en pendientes muy inclinadas o deslizantes, y tampoco funciona en pendientes muy poco inclinadas.

El sistema de asistencia en arranque en pendiente no reemplaza al freno de estacionamiento.

El sistema de asistencia de arranque en pendiente funciona incluso con el VSA desconectado.

* No disponible en todos los modelos

Modelos con sistema de acceso sin llave

Arranque del motor

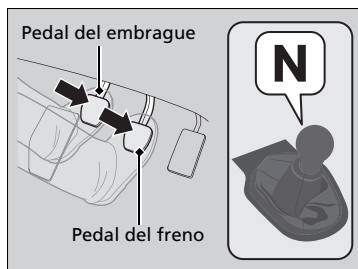
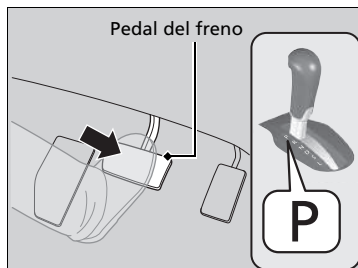
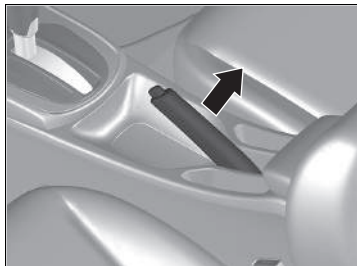

1. Asegúrese de que el freno de estacionamiento está aplicado.

Modelos con caja de cambios automática de variación continua

2. Compruebe que la palanca de cambio se encuentra en la posición **P** y después pise el pedal del freno.
 - Aunque es posible arrancar el vehículo en **N**, resulta más seguro hacerlo en **P**.

Modelos con caja de cambios manual

2. Compruebe que la palanca de cambios está en la posición **N**. A continuación pise el pedal de freno con el pie derecho y el de embrague con el izquierdo.
 - El pedal de embrague debe estar pisado a fondo para poder arrancar el motor.

Arranque del motor

Mantenga pisado el pedal de freno firmemente al arrancar el motor.

Resulta más difícil arrancar el motor cuando la temperatura ambiente es baja; ocurre lo mismo a altitudes superiores a 2.400 metros debido a que el aire es menos denso.

Para arrancar el motor cuando la temperatura ambiente es baja, apague todos los accesorios eléctricos como las luces, el sistema de calefacción y refrigeración*/el sistema de climatización* y el desempañador trasero para reducir el consumo de la batería.

Si el sonido del escape es anómalo o huele a gases de escape en el habitáculo, el vehículo debe ser inspeccionado en un concesionario. Puede que el motor o el sistema de escape presenten algún problema.

El sistema inmovilizador protege el vehículo contra el robo. Si se utiliza una llave codificada incorrectamente (u otro dispositivo), se desactiva el sistema de combustible del motor.

► **Sistema inmovilizador** P. 130

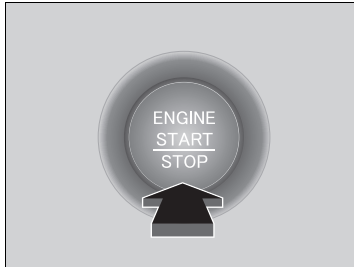

Todos los modelos

3. Oprima el botón **ENGINE START/STOP** sin pisar el pedal del acelerador.

☒ Arranque del motor

Acerque el control a distancia de acceso sin llave al botón **ENGINE START/STOP** si la pila del control a distancia tiene poca carga.

- ☒ **Si la pila del control a distancia de acceso sin llave se está agotando** P. 422

Es posible que el motor no arranque si el control a distancia de acceso sin llave se encuentra bajo la influencia de ondas de radio potentes.

No mantenga oprimido el botón **ENGINE START/STOP** para arrancar el motor.

Si el motor no arranca, espere como mínimo 30 segundos antes de volver a intentarlo.

Alto del motor

El motor se puede apagar una vez que el vehículo está detenido completamente.

Modelos con caja de cambios automática de variación continua

1. Cambie a **P**.
2. Presione el botón **ENGINE START/STOP**.

Modelos con caja de cambios manual

- Si la palanca de cambios está en **N**, pulse el botón **ENGINE START/STOP**.
- Si la palanca de cambios está en una posición distinta a **N**, pise el pedal del embrague y después pulse el botón **ENGINE START/STOP**.

■ Inicio de la marcha

Modelos con caja de cambios automática de variación continua

1. Sin dejar de pisar el pedal de freno con el pie derecho, suelte el freno de estacionamiento. Compruebe que se haya apagado el indicador del freno de estacionamiento.
❏ **Freno de estacionamiento** P. 336
2. Coloque la palanca de cambios en **[D]**. Seleccione **[R]** para dar marcha atrás.
3. Suelte poco a poco el pedal de freno y pise con suavidad el pedal del acelerador para iniciar la marcha.

■ Sistema de asistencia en arranque en pendiente*

El sistema de asistencia en arranque en pendiente mantiene el freno acoplado brevemente para ayudar a impedir que el vehículo ruede cuesta abajo en una pendiente al pasar el pie del pedal de freno al pedal del acelerador.

Modelos con caja de cambios manual

Pise el pedal de embrague y cambie a una de las marchas de avance cuando circule cuesta arriba, o a la posición **[R]** cuando lo haga cuesta abajo; a continuación, suelte el pedal de freno.

Modelos con caja de cambios automática de variación continua

Mueva la palanca de cambios a la posición **[D]** o **[S]** cuando circule cuesta arriba, o a **[R]** cuando lo haga cuesta abajo. A continuación, suelte el pedal de freno.

❏ Sistema de asistencia en arranque en pendiente*

Es posible que el sistema de asistencia en arranque en pendiente no pueda impedir que el vehículo ruede cuesta abajo en pendientes muy inclinadas o deslizantes, y tampoco funciona en pendientes muy poco inclinadas.

El sistema de asistencia en arranque en pendiente no reemplaza al freno de estacionamiento.

El sistema de asistencia en arranque en pendiente funciona incluso con el VSA desconectado.

Precauciones durante la conducción

Con niebla

La visibilidad se reduce cuando hay niebla. Al conducir, encienda las luces de cruce, incluso durante el día. Reduzca la velocidad y utilice la línea central de la carretera, las barandillas y las luces traseras del vehículo que circula delante como referencia.

Con viento fuerte

Si un viento fuerte lateral desplaza el vehículo durante la conducción, sujete firmemente el volante. Desacelere el vehículo lentamente y manténgalo en mitad de la carretera. Tenga cuidado con las ráfagas de viento, especialmente cuando el vehículo sale de un túnel, al conducir sobre puente, en la orilla de un río y a través de un área abierta como una presa, y al adelantar a un camión grande.

Con lluvia

La carretera se vuelve resbaladiza con la lluvia. Evite frenazos bruscos, aceleraciones rápidas y maniobras abruptas, y sea más precavido al conducir. Es probable que experimente fenómenos de hidrodreslizamiento si conduce por una carretera llena de baches con charcos. No circule por lugares con mucha agua y carreteras inundadas. Pueden resultar dañados el motor o la unidad motriz, o bien puede producirse una avería en los componentes eléctricos.

Precauciones durante la conducción

PRECAUCIÓN: No conduzca sobre una carretera inundada de agua. Si se conduce a través de determinada profundidad de agua el motor resultará dañado y el equipo eléctrico y el vehículo resultarán averiados.

AVISO

No accione la palanca de cambios mientras pisa el pedal del acelerador. La caja de cambios podría resultar dañada.

AVISO

Si el volante se gira repetidamente a una velocidad extremadamente baja, o se mantiene girado a tope a izquierda o derecha durante algunos segundos, el sistema de dirección asistida eléctrica (EPS) se calienta. El sistema entra en modo de protección y reduce su rendimiento. La rigidez del volante aumenta progresivamente. Una vez que se enfría el sistema, el sistema EPS vuelve a funcionar. Si se repiten estas condiciones de funcionamiento, se puede acabar dañando el sistema.

Si gira el interruptor de encendido a ACCESORIOS ^{*1} mientras maneja, el motor se parará y se desactivarán todas las funciones de asistencia a la dirección y al frenado, con lo que resultará difícil controlar el vehículo.

No coloque la palanca de cambios en , ya que se perderá el efecto de freno (y la aceleración) del motor.

*1: Los modelos con sistema de acceso sin llave tienen un botón **ENGINE START/STOP** en lugar de un interruptor de encendido.

■ Otras precauciones

Si se produce un fuerte impacto con algún objeto debajo del vehículo, deténgase en un lugar seguro. Compruebe los bajos del vehículo para ver si se han producido daños y si hay fugas de líquido.

Caja de cambios automática de variación continua*

■ Avance lento

El motor funciona a una velocidad de ralentí más alta y el avance lento aumenta. Mantenga el pedal del freno bien pisado con el vehículo parado.

■ Cambio forzado

Si pisa rápidamente el pedal del acelerador mientras conduce cuesta arriba es posible que la caja de cambios cambie a una marcha inferior, lo que hará que aumente inesperadamente la velocidad del vehículo. Pise con cuidado el pedal del acelerador, especialmente en calzadas con el firme resbaladizo y en las curvas.

⌘ Precauciones durante la conducción

Durante los primeros 1.000 km del vehículo, evite acelerar bruscamente o pisar a tope el pedal del acelerador para evitar dañar el motor o la transmisión.

Evite frenadas fuertes durante los primeros 300 km. Esta recomendación también se debe seguir siempre que se sustituyan las pastillas de freno.

⌘ Con lluvia

Tenga cuidado si se producen fenómenos de hidrodeslizamiento. Al conducir por una carretera cubierta de agua a una velocidad excesiva, se forma una capa de agua entre los neumáticos y la superficie de la carretera. Cuando esto sucede, el vehículo no puede responder a entradas de control tales como la dirección y el frenado.

Desacelere lentamente al reducir de marcha. Si la carretera está resbaladiza, el freno motor repentino puede hacer que los neumáticos patinen.

Modelos con caja de cambios automática de variación continua sin paletas de cambio

Cambios

Cambie la posición de la palanca de cambios en función de las necesidades de conducción.

■ Posiciones de la palanca de cambios

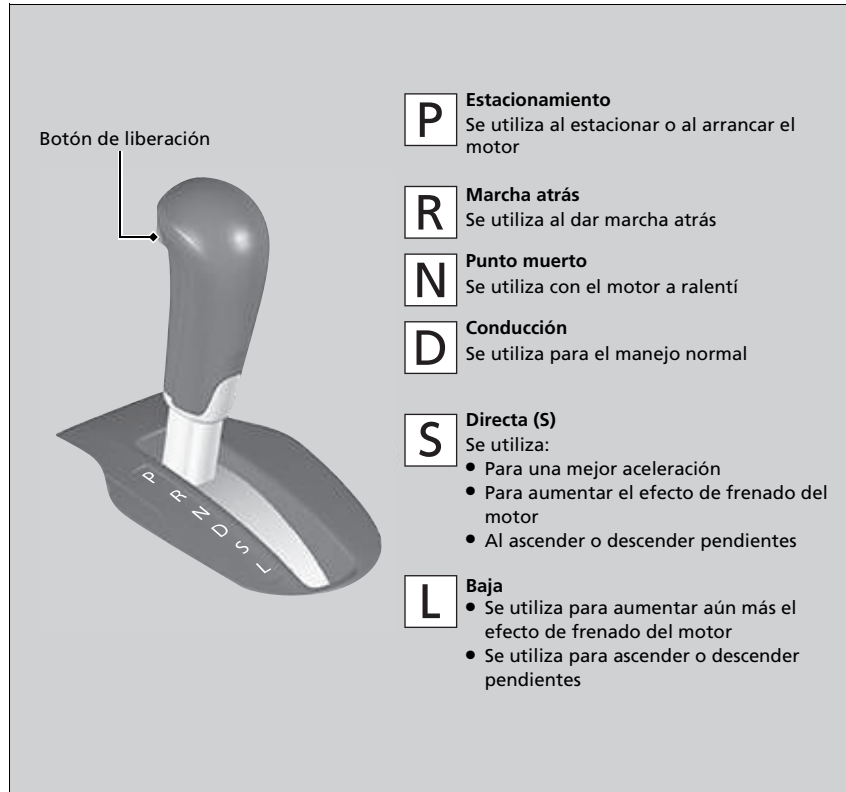

CONTINUA

» Cambios

Modelos sin sistema de acceso sin llave

No se puede girar el interruptor de encendido a BLOQUEO [O] y retirar la llave a menos que la palanca de cambios esté en [P].

Modelos con sistema de acceso sin llave

No puede cambiar la modalidad de alimentación de CONTACTO a VEHÍCULO APAGADO (BLOQUEO) a menos que la palanca de cambios esté en la posición [P].

El vehículo puede desplazarse hacia delante levemente incluso en [N] cuando el motor está frío. Pise el pedal de freno firmemente y, si es necesario, aplique el freno de estacionamiento.

Funcionamiento de la palanca de cambios

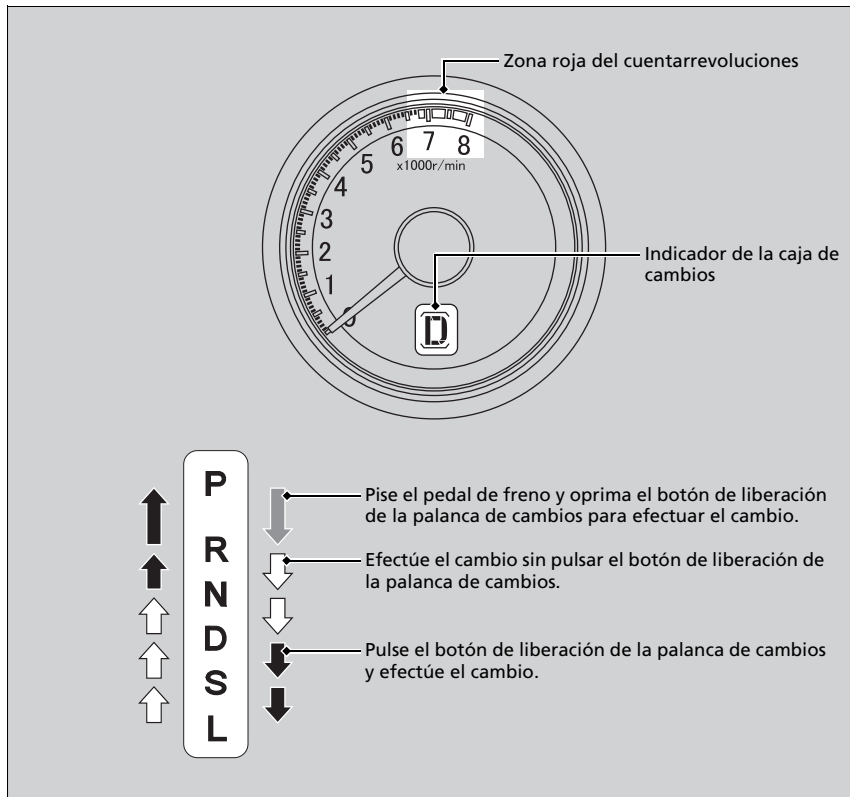

Funcionamiento de la palanca de cambios

AVISO

Cuando vaya a mover la palanca de cambios de **D** a **R** y viceversa, deténgase por completo y mantenga pisado el pedal de freno.

Si acciona la palanca de cambios antes de que el vehículo se haya detenido por completo, la caja de cambios puede resultar dañada.

Utilice el indicador de transmisión para comprobar la posición de la palanca antes de iniciar la marcha.

Independientemente de la posición en la que se encuentre la palanca de cambios durante la conducción, si parpadea el testigo **D**, significa que la caja de cambios presenta un problema.

Evite acelerar bruscamente y lleve el vehículo a un concesionario para que sea inspeccionada la caja de cambios lo antes posible.

La alimentación de combustible puede cortarse si conduce a regímenes del motor que se encuentran dentro o más allá de la zona roja del cuentarrevoluciones (límite del régimen del motor). Si esto sucede, puede que note una ligera sacudida.

Puede que no sea posible accionar la palanca de cambios si se pisa el pedal de freno mientras el botón de liberación de la palanca está oprimido.

Pise el pedal de freno primero.

Modelos con caja de cambios automática de variación continua con paletas de cambio

Cambios

Cambie la posición de la palanca de cambios en función de las necesidades de conducción.

■ Posiciones de la palanca de cambios

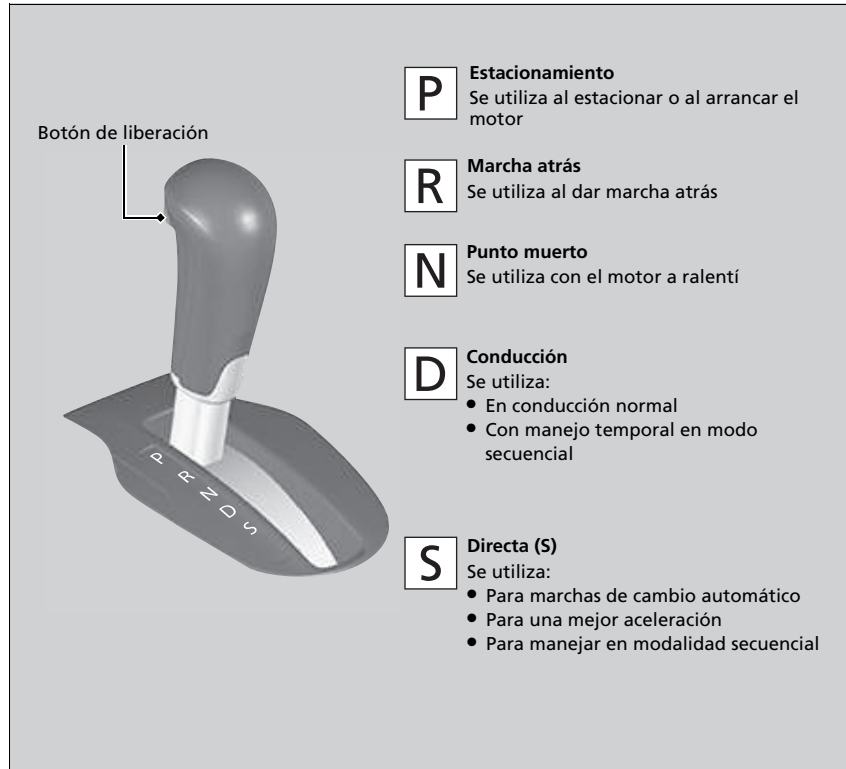

CONTINUA

» Cambios

Modelos sin sistema de acceso sin llave

No se puede girar el interruptor de encendido a BLOQUEO [O] y retirar la llave a menos que la palanca de cambios esté en [P].

Modelos con sistema de acceso sin llave

No puede cambiar la modalidad de alimentación de CONTACTO a VEHÍCULO APAGADO (BLOQUEO) a menos que la palanca de cambios esté en la posición [P].

El vehículo puede desplazarse hacia delante levemente incluso en [N] cuando el motor está frío.

Pise el pedal de freno firmemente y, si es necesario, aplique el freno de estacionamiento.

Funcionamiento de la palanca de cambios

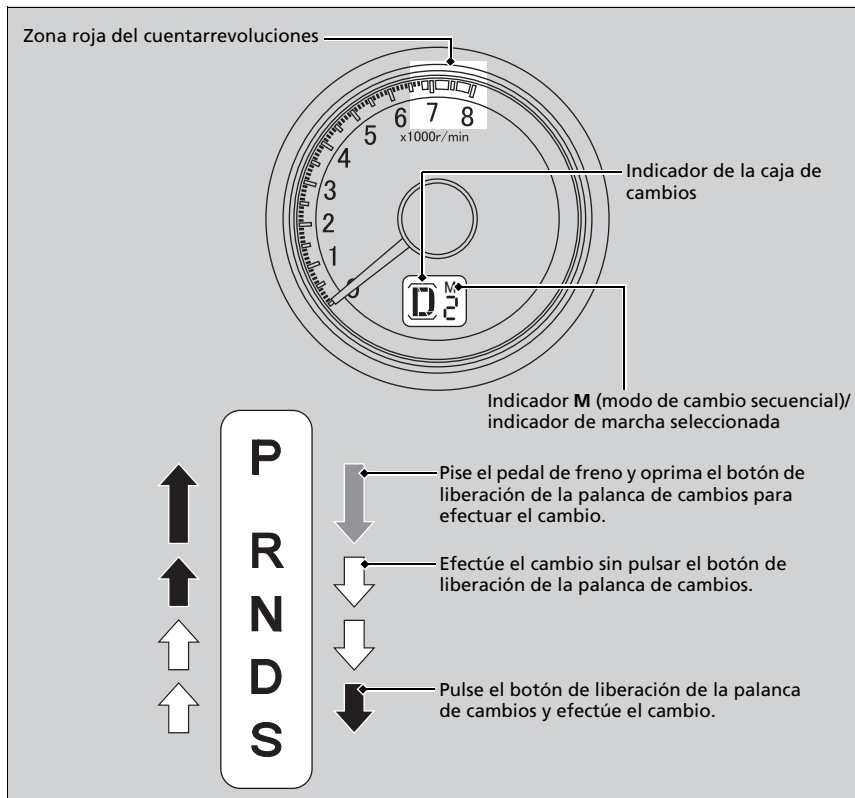

Funcionamiento de la palanca de cambios

AVISO

Cuando vaya a mover la palanca de cambios de **D** a **R** y viceversa, deténgase por completo y mantenga pisado el pedal de freno.

Si acciona la palanca de cambios antes de que el vehículo se haya detenido por completo, la caja de cambios puede resultar dañada.

Utilice el indicador de transmisión para comprobar la posición de la palanca antes de iniciar la marcha.

Independientemente de la posición en la que se encuentre la palanca de cambios durante la conducción, si parpadea el testigo **D**, significa que la caja de cambios presenta un problema.

Evite acelerar bruscamente y lleve el vehículo a un concesionario para que sea inspeccionada la caja de cambios lo antes posible.

La alimentación de combustible puede cortarse si conduce a regímenes del motor que se encuentran dentro o más allá de la zona roja del cuentarrevoluciones (límite del régimen del motor). Si esto sucede, puede que note una ligera sacudida.

Puede que no sea posible accionar la palanca de cambios si se pisa el pedal de freno mientras el botón de liberación de la palanca está oprimido.

Pise el pedal de freno primero.

Modo de cambio secuencial

Utilice las paletas de cambio para cambiar entre 1ª y 5ª sin retirar las manos del volante. La caja de cambios pasará al modo de cambio secuencial.

■ Cuando la palanca de cambios está en **D**:

El vehículo pasará al modo de cambio secuencial momentáneamente y el indicador de marcha seleccionada se encenderá.

Una vez que esté circulando a una velocidad constante, el modo de cambio secuencial se desactivará automáticamente y el indicador de marcha seleccionada se apagará.

Mantenga accionada la paleta de cambio **+** durante dos segundos para volver a la conducción normal.

■ Cuando la palanca de cambios está en **S**:

El vehículo pasará al modo de cambio secuencial y el indicador **M** (modo de cambio secuencial) y el indicador de marcha seleccionada se encenderán. A velocidades de 10 km/h o inferiores, el vehículo realizará un cambio descendente automático a 1ª. No se efectuará un cambio ascendente automático aunque aumente la velocidad del vehículo.

Únicamente puede arrancar en 1ª o 2ª.

Para salir del modo de cambio secuencial, mueva la palanca de cambios de **S** a **D**. Cuando se cancela el modo de cambio secuencial, se apagan el indicador de modo de cambio secuencial y el indicador de marcha seleccionada.

Funcionamiento del modo de cambio secuencial

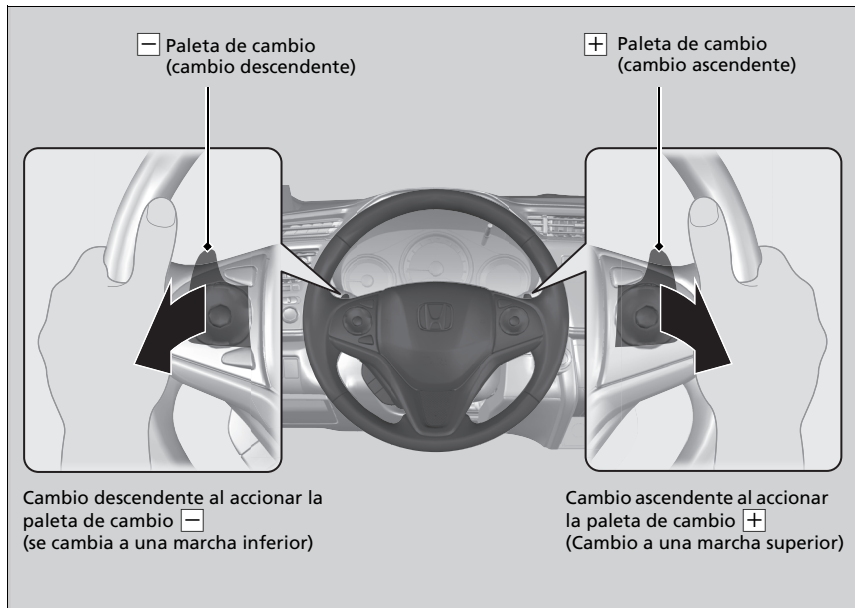

Funcionamiento del modo de cambio secuencial

Cada vez que se acciona una palanca de cambio se efectúa un único cambio de marcha. Para seguir cambiando de marcha, suelte la palanca antes de volver a accionarla para cambiar a la siguiente marcha.

Si el indicador de marcha seleccionada parpadea al intentar efectuar un cambio ascendente o descendente, significa que la velocidad del vehículo no es la adecuada para realizar el cambio.

Acelere o desacelere un poco para efectuar el cambio ascendente o descendente, respectivamente, mientras parpadee el indicador.

Modelos con caja de cambios manual

Cambios

Funcionamiento de la palanca de cambios

Pise a fondo el pedal de embrague para accionar la palanca de cambios y cambiar de marcha, y a continuación suelte el pedal lentamente.

Pise el pedal del embrague y espere unos segundos antes de cambiar a **R** o cambie a una de las marchas de avance durante unos instantes. De este modo se detienen los piñones para que no "rechinan".

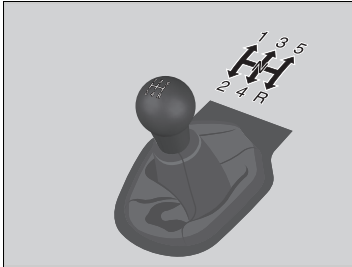

Cuando no esté cambiando de marcha, no apoye el pie sobre el pedal del embrague. Esto puede acelerar el desgaste del embrague.

Bloqueo de marcha atrás

El mecanismo de bloqueo del vehículo impide el cambio accidental a **R** desde la 5ª marcha. Cambie siempre primero a **N** y después a **R**.

▶▶ Cambios

AVISO

No cambie a **R** antes de que el vehículo se detenga por completo.

Si cambia a **R** antes de detenerse, la caja de cambios puede resultar dañada.

AVISO

Antes de efectuar un cambio descendente, asegúrese de que el régimen del motor no vaya a entrar en la zona roja del cuentarrevoluciones. Si así ocurre, puede dañarse gravemente el motor.

Si supera la velocidad máxima para la marcha seleccionada, el régimen del motor entrará en la zona roja del cuentarrevoluciones. Si esto sucede, puede que note una ligera sacudida.

Botón ECON*

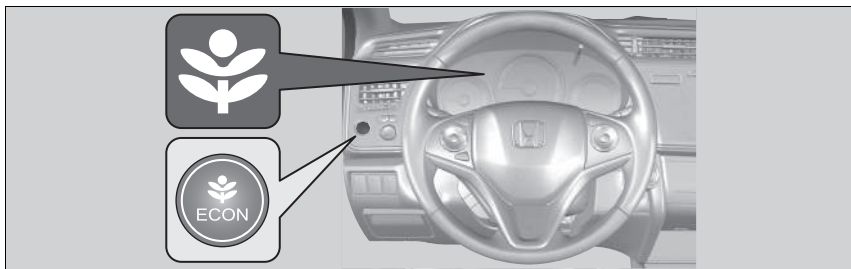

El botón **ECON** activa y desactiva la modalidad ECON.

El modo ECON contribuye a mejorar el consumo de combustible ajustando el rendimiento del motor, la caja de cambios, el sistema de calefacción y refrigeración*/sistema de climatización* y el control de crucero*.

» Botón ECON*

En el modo ECON, el sistema de control de climatización presenta mayores fluctuaciones de temperatura.

Control de crucero *

Permite mantener una velocidad constante sin que haga falta tener el pedal del acelerador pisado. Utilice el control de crucero en autopistas por donde pueda viajar a velocidad constante sin necesidad apenas de acelerar o desacelerar.

Cuándo utilizarlo

- Velocidad del vehículo para el control de crucero: Velocidad deseada a partir aproximadamente de 40 km/h ~

Modelos con caja de cambios automática de variación continua

- Posiciones del cambio para el control de crucero: En **D** o **S**

Mantenga siempre la distancia adecuada entre su vehículo y el que le precede



Cómo utilizarlo

- Presione el botón **CRUISE** del volante.

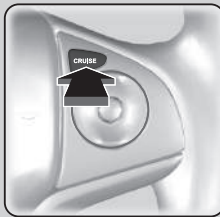

CRUISE MAIN está encendido en el tablero de instrumentos.
El control de crucero está listo para su uso.



Control de crucero *

⚠ ADVERTENCIA

Si el control de crucero se usa incorrectamente, se puede provocar un accidente.

Utilice el control de crucero sólo cuando viaje por autopistas con buen tiempo.

Puede que no sea posible mantener una velocidad constante al conducir cuesta arriba o cuesta abajo.

Modelos con caja de cambios manual

Cuando disminuya la velocidad del motor, intente seleccionar una marcha inferior. Puede mantener la velocidad establecida si cambia de marcha dentro de cinco segundos.

Si no se va a utilizar el control de crucero: Desactive el control de crucero oprimiendo el botón **CRUISE**.

Modelos con sistema ECON

En el modo ECON, puede que se tarde algo más de tiempo en acelerar para mantener la velocidad establecida.

* No disponible en todos los modelos

■ Programación de la velocidad del vehículo



Levante el pie del pedal y oprima el botón **-/SET** cuando alcance la velocidad deseada.

En el momento en que suelte el botón **-/SET**, la velocidad quedará programada y se activará el control de crucero. El indicador **CRUISE CONTROL** se enciende.

Ajuste de la velocidad del vehículo

Aumente o reduzca la velocidad del vehículo utilizando los botones **RES/+** o **-/SET** del volante.

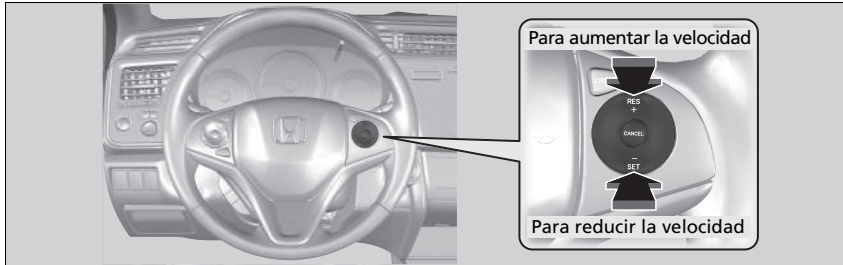

- Cada vez que presiona el botón, la velocidad del vehículo aumenta o disminuye aproximadamente 1,6 km/h.
- Si mantiene el botón pulsado, la velocidad del vehículo aumenta o disminuye hasta que se suelta. Esta velocidad queda programada.

Cancelación

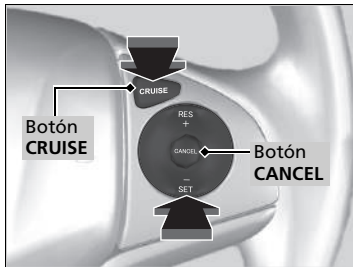

Para cancelar el control de crucero, realice cualquiera de las siguientes acciones:

- Presione el botón **CANCEL**.
- Presione el botón **CRUISE**.
- Pise el pedal de freno.

Modelos con caja de cambios manual

- Pise el pedal del embrague durante cinco segundos o más.

El indicador **CRUISE CONTROL** se apaga.

⌘ Ajuste de la velocidad del vehículo

Puede programar la velocidad del vehículo utilizando el botón **-/SET** del volante al ajustar la velocidad con los pedales del acelerador y del freno.

⌘ Cancelación

Reactivación de la velocidad programada previamente: Después de haber cancelado el control de crucero, puede reactivar la velocidad programada previamente oprimiendo el botón **RES/+** mientras conduce a una velocidad de 40 km/h o superior.

No se puede programar ni reactivar la velocidad en las siguientes situaciones:

- Cuando la velocidad del vehículo es inferior a 40 km/h
- Cuando el botón **CRUISE** está desactivado

A velocidades del vehículo de 35 km/h o inferiores, el control de crucero se cancela automáticamente.

Sistema auxiliar de estabilidad del vehículo (VSA)*

El VSA ayuda a estabilizar el vehículo en las curvas si el vehículo gira más o menos de lo previsto. También contribuye a mantener la tracción sobre superficies deslizantes. Lo hace regulando la potencia del motor y aplicando los frenos de forma selectiva.

Funcionamiento del VSA



Cuando se activa el VSA, puede que note que el motor no responde al acelerador. Es posible que también note algo de ruido procedente del sistema hidráulico. También verá parpadear el indicador.

⌘ Sistema auxiliar de estabilidad del vehículo (VSA)*

Es posible que el VSA no funcione correctamente si se utilizan neumáticos de tipos y tamaños distintos. Asegúrese de utilizar neumáticos del mismo tipo y tamaño, y de que la presión de aire de los mismos sea la especificada.

Si el indicador de sistema VSA se enciende y permanece encendido durante la conducción, es posible que haya algún problema en el sistema. Aunque puede que no llegue a interferir en la conducción normal, el vehículo deberá ser inspeccionado en un concesionario de inmediato.

El VSA no puede mejorar la estabilidad en todas las situaciones de conducción y no controla la totalidad del sistema de frenado. Todavía es necesario conducir y tomar las curvas a una velocidad adecuada a las condiciones y dejar siempre un margen de seguridad suficiente.

La función principal del sistema VSA se conoce generalmente como control de estabilidad electrónico (ESC). El sistema incluye también una función de control de tracción.

Activación y desactivación del VSA

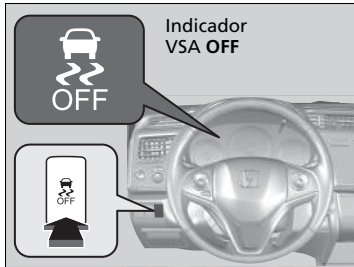

Este botón se encuentra en el panel de controles del lado del conductor.

Para desactivar parcialmente la función/ características de VSA, mantenga pulsado hasta que escuche un aviso acústico.

El vehículo podrá frenar y tomar curvas con normalidad, pero la función de control de tracción será menos efectiva.

Para restablecer la funcionalidad y las características de la VSA, pulse el botón  (VSA **OFF**) hasta que escuche una señal acústica.

El VSA se activa cada vez que arranca el motor, aunque lo hubiera desactivado la última vez que utilizó el vehículo.

☒ Sistema auxiliar de estabilidad del vehículo (VSA)*

En ciertas situaciones poco frecuentes cuando el vehículo se atasca en barro poco profundo o nieve blanda, puede que resulte más fácil liberarlo desactivando temporalmente el VSA.

Cuando el sistema botón  (VSA **OFF**) está presionado, la función del sistema de control de tracción pierde eficacia. Esto permite que las ruedas giren con mayor libertad a baja velocidad. Únicamente debe intentar liberar el vehículo con el VSA desactivado si no es capaz de liberarlo con el VSA activado.

Inmediatamente después de liberar el vehículo, asegúrese de activar el VSA de nuevo. No recomendamos conducir el vehículo con el sistema VSA desactivado.

Puede que se escuchen ruidos del motor procedentes del compartimento motor mientras se realizan las comprobaciones del sistema inmediatamente después de arrancar el motor o mientras conduce. Esto es normal.

* No disponible en todos los modelos

Modelos de Taiwán

Sistema de control de presión de los neumáticos (TPMS)

En lugar de medir directamente la presión en cada uno de los neumáticos, el TPMS de este vehículo supervisa y compara el radio de rodadura y las características de rotación de cada rueda y neumático mientras maneja para determinar si uno o más neumáticos están significativamente poco inflados. Esto provocará que se encienda el indicador de presión baja de neumáticos/TPMS.

Controla el giro de los neumáticos a velocidades superiores a 30 km/h. Cuando se produce un cambio en las revoluciones de los neumáticos, el sistema detecta una reducción en la presión de los neumáticos.

Calibración TPMS

Debe iniciar la calibración TPMS cada vez que:

- Ajuste la presión de uno o más neumáticos.
- Gire los neumáticos.
- Reemplace uno o más neumáticos.

Antes de calibrar el TPMS:

- Ajuste la presión en frío de los cuatro neumáticos.
 ❏ Comprobación de los neumáticos P. 390

Asegúrese de que:

- El vehículo esté totalmente parado.
- La palanca de cambios está en **P**.
- El interruptor de encendido está en la posición de CONTACTO **II**.

❏ Sistema de control de presión de los neumáticos (TPMS)

El sistema no controla los neumáticos al conducir a baja velocidad.

Condiciones como una temperatura ambiente baja o un cambio de altitud afectan directamente a la presión de los neumáticos y pueden hacer que el indicador de presión baja de neumáticos/TPMS se encienda.

Los neumáticos se inflan y la presión se revisa con:

- Clima cálido, se pueden desinflar en climas más fríos.
- Clima frío, pueden estar demasiado inflados en climas más cálidos.

El indicador de presión baja de neumáticos no se encenderá si los neumáticos están demasiado inflados.

Es posible que el TPMS no funcione correctamente si se utilizan neumáticos de tipos y tamaños distintos.

Asegúrese de usar neumáticos del mismo tipo y tamaño.

❏ Comprobación y mantenimiento de los neumáticos P. 390

El indicador de presión baja de neumáticos/TPMS puede activarse con demora o puede no encenderse:

- Cuando acelera, desacelera o gira el volante rápidamente.
- Al conducir en carreteras con nieve o deslizantes.
- Al utilizar cadenas de nieve.

El indicador de presión baja de neumáticos/TPMS puede activarse en las siguientes condiciones:

- Se utiliza un neumático compacto de repuesto.
- Hay una carga más pesada y desigual sobre los neumáticos, por ejemplo, al circular con un remolque, que cuando se produjo el calibrado.
- Al utilizar cadenas de nieve.

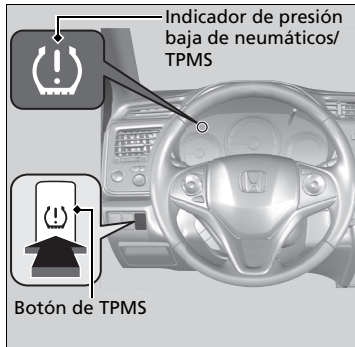

Mantenga oprimido el botón del TPMS hasta que el indicador de presión de los neumáticos baja/TPMS parpadee dos veces, indicando que el proceso de calibración ha comenzado.

- Si el indicador de presión de los neumáticos baja/TPMS no parpadea, confirme las condiciones anteriores y mantenga oprimido de nuevo el botón del TPMS.
- El proceso de calibración termina automáticamente.

☒ Sistema de control de presión de los neumáticos (TPMS)

- El TPMS no se puede calibrar si hay instalado un neumático de recambio compacto.
- El proceso de calibración requiere aproximadamente 30 minutos de conducción acumulada a velocidades entre 40–100 km/h.
- Durante este periodo, si se activa el encendido y el vehículo no se mueve en un plazo de 45 segundos, puede advertir que el indicador de presión baja de neumáticos se enciende brevemente. Esto es normal e indica que el proceso de calibración aún no se ha completado.

Si están colocadas las cadenas de nieve, quítelas antes de calibrar el TPMS.

Si el indicador de presión baja de neumáticos/TPMS se enciende incluso cuando están montados unos neumáticos normales especificados con un inflado correcto, haga inspeccionar el vehículo en un concesionario.

Se recomienda que los neumáticos se sustituyan por la misma marca, modelo y tamaño que los originales. Consulte esta información con su concesionario.

Modelos de Camboya, Laos y Oriente Medio

Sistema de aviso de desinflado (DWS)

En lugar de medir directamente la presión en cada uno de los neumáticos, el sistema de aviso de desinflado de este vehículo supervisa y compara el radio de rodadura y las características de rotación de cada rueda y neumático mientras se conduce para determinar si uno o más neumáticos están significativamente poco inflados. Esto hace que el indicador de presión baja de neumáticos/sistema de aviso de desinflado se encienda.

Controla el giro de los neumáticos a velocidades superiores a 30 km/h. Cuando se produce un cambio en las revoluciones de los neumáticos, el sistema detecta una reducción en la presión de los neumáticos.

Calibración del sistema de aviso de desinflado

Debe iniciar la calibración del sistema de aviso de desinflado cada vez que:

- Ajuste la presión de uno o más neumáticos.
- Intercambie los neumáticos.
- Reemplace uno o más neumáticos.

Antes de calibrar el sistema de aviso de desinflado:

- Ajuste la presión en frío de los cuatro neumáticos.
 - ▣ **Comprobación de los neumáticos** P. 390

▣ Sistema de aviso de desinflado (DWS)

El sistema no controla los neumáticos al conducir a baja velocidad.

Condiciones como una temperatura ambiente baja o un cambio de altitud afectan directamente a la presión de los neumáticos y pueden hacer que el indicador de presión baja de neumáticos/sistema de aviso de desinflado se encienda.

Si la presión de los neumáticos se revisa y los neumáticos se inflan en:

- Clima cálido, se pueden desinflar en climas más fríos.
- Clima frío, pueden estar demasiado inflados en climas más cálidos.

El indicador de presión baja de neumáticos/sistema de aviso de desinflado no se encenderá si los neumáticos están demasiado inflados.

Es posible que el sistema de aviso de desinflado no funcione correctamente si se utilizan neumáticos de tipos y tamaños distintos.

Asegúrese de usar neumáticos del mismo tipo y tamaño.

▣ **Comprobación y mantenimiento de los neumáticos** P. 390

El indicador de presión baja de neumáticos/sistema de aviso de desinflado puede encenderse con demora o no encenderse:

- Cuando acelera, desacelera o gira el volante rápidamente.
- Al conducir en carreteras con nieve o deslizantes.
- Al utilizar cadenas de nieve.

El indicador de presión baja de neumáticos/sistema de aviso de desinflado puede encenderse en las siguientes condiciones:

- Hay una carga más pesada y desigual sobre los neumáticos, por ejemplo, al circular con un remolque, que cuando se produjo el calibrado.
- Al utilizar cadenas de nieve.

Asegúrese de que:

- El vehículo esté totalmente parado.

Modelos con caja de cambios manual

- El freno de estacionamiento está aplicado.

Modelos con caja de cambios automática de variación continua

- La palanca de cambios está en **P**.

Todos los modelos

- El interruptor de encendido está en la posición de CONTACTO **II***1.



Mantenga pulsado el botón del sistema de aviso de desinflado hasta que el indicador de presión baja de neumáticos/sistema de aviso de desinflado parpadee dos veces, indicando que el proceso de calibración ha comenzado.

- Si el indicador de presión baja de neumáticos/sistema de aviso de desinflado no parpadea, confirme las condiciones anteriores y mantenga pulsado de nuevo el botón del sistema de aviso de desinflado.
- El proceso de calibración termina automáticamente.

► Sistema de aviso de desinflado (DWS)

- El proceso de calibración requiere aproximadamente 30 minutos de conducción acumulada a velocidades entre 40–100 km/h.
- Durante este periodo, si el encendido*1 está activado y el vehículo no se mueve en un plazo de 45 segundos, podrá advertir que el indicador de presión baja de neumáticos se enciende brevemente. Esto es normal e indica que el proceso de calibración aún no se ha completado.

Si están colocadas las cadenas de nieve, quítelas antes de calibrar el sistema de aviso de desinflado.

Si el indicador de presión baja de neumáticos/sistema de aviso de desinflado se enciende incluso cuando están montados unos neumáticos normales especificados con un inflado correcto, haga que revisen el vehículo en un concesionario.

Se recomienda que los neumáticos se sustituyan por la misma marca, modelo y tamaño que los originales. Consulte esta información en un concesionario.

*1: Los modelos con sistema de acceso sin llave tienen un botón **ENGINE START/STOP** en lugar de un interruptor de encendido.

*1: Los modelos con sistema de acceso sin llave tienen un botón **ENGINE START/STOP** en lugar de un interruptor de encendido.

Sistema de frenos

Freno de estacionamiento

Utilice el freno de estacionamiento para mantener el vehículo parado cuando está estacionado.

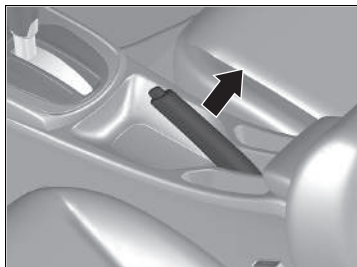

Aplicación:

Tire de la palanca hacia arriba hasta el tope sin pulsar el botón de liberación.

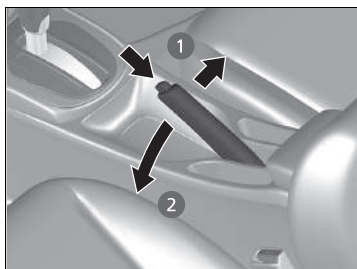

Liberación:

1. Tire un poco de la palanca y mantenga pulsado el botón de liberación.
2. Baje la palanca del todo y suelte el botón.

Freno de estacionamiento

AVISO

Suelte el freno de estacionamiento por completo antes de iniciar la marcha. El eje y los frenos traseros pueden resultar dañados si conduce con el freno de estacionamiento aplicado.

Si inicia la marcha sin haber liberado por completo el freno de estacionamiento, sonará un aviso acústico como advertencia.

Aplique siempre el freno de estacionamiento cuando estacione el vehículo.

Freno de pie

El vehículo está equipado con frenos de disco en las ruedas delanteras y de tambor en las traseras. La asistencia al vacío ayuda a reducir el esfuerzo necesario para pisar el pedal de freno. El sistema de asistencia al frenado* aumenta la fuerza de frenado aplicada cuando se pisa el pedal de freno con fuerza en una situación de emergencia. El sistema de frenos antibloqueo (ABS) ayuda a mantener el control de la dirección cuando se frena con mucha fuerza.

➤ **Sistema de asistencia al frenado** P. 339

➤ **Sistema de frenos antibloqueo (ABS)** P. 338

☒ Freno de pie

Compruebe los frenos después de haber conducido en lugares con mucha agua o por carreteras inundadas. Si es necesario, seque los frenos pisando ligeramente el pedal de freno varias veces.

Si escucha un ruido de fricción metálica continuo al aplicar los frenos, es necesario sustituir las pastillas de freno. El vehículo debe ser inspeccionado en un concesionario.

Si se utiliza el pedal de freno constantemente al bajar una pendiente prolongada se acumula calor, lo que reduce la eficacia de los frenos. Aplique el freno motor; para ello, retire el pie del pedal del acelerador y cambie a una marcha inferior. En los modelos con caja de cambios manual, utilice una marcha inferior para que aumente el efecto de freno motor.

No apoye el pie en el pedal de freno mientras conduce, ya que se aplicarán los frenos ligeramente y esto provocará la pérdida de eficacia de los mismos con el tiempo, así como la reducción de la vida útil de las pastillas. Además, confundirá a los conductores que circulan por detrás.

* No disponible en todos los modelos

Sistema de frenos antibloqueo (ABS)

■ ABS

Ayuda a evitar que las ruedas se bloqueen y le ayuda a mantener el control de la dirección accionando los frenos con mucha más rapidez de la que usted es capaz.

El sistema de distribución electrónica de la potencia de frenado (EBD), que forma parte del ABS, equilibra además la distribución de la potencia de frenado entre las ruedas delanteras y las traseras en función de la carga del vehículo.

No debe en ningún caso pisar repetidamente el pedal de freno. Para que el ABS haga el trabajo por usted, mantenga siempre una presión firme y constante en el pedal de freno. Esto se denomina en ocasiones “pisar con fuerza y controlar la dirección”.

■ Funcionamiento del ABS

El pedal de freno puede vibrar ligeramente cuando el ABS está en funcionamiento. Siga manteniendo pisado el pedal firmemente. Si el firme está seco, necesitará pisar el pedal de freno con mucha fuerza para que se active el ABS. Sin embargo, puede sentir que el ABS se activa de inmediato si intenta detener el vehículo cuando circula por nieve o hielo.

Si la velocidad del vehículo desciende por debajo de 10 km/h, el ABS deja de funcionar.

» Sistema de frenos antibloqueo (ABS)

AVISO

Es posible que el ABS no funcione correctamente si se utilizan neumáticos de tipos o tamaños incorrectos.

Si se enciende el indicador **ABS** durante la conducción, puede que exista algún problema en el sistema. Aunque el frenado normal no se verá afectado, existe la posibilidad de que no funcione el ABS. El vehículo debe ser inspeccionado inmediatamente en un concesionario.

El ABS no está diseñado para reducir el tiempo ni la distancia necesarios para que se detenga el vehículo: esta diseñado para limitar el bloqueo del freno que puede producir que el automóvil patine y se pierda el control de la dirección.

En los casos siguientes, es posible que el vehículo necesite una distancia de frenado mayor que un vehículo sin ABS: cuando se circula por calzadas de firme irregular o superficies en mal estado, por ejemplo con gravilla o nieve; los neumáticos están equipados con cadenas.

Puede que se escuchen ruidos del motor procedentes del compartimento motor mientras se realizan las comprobaciones del sistema inmediatamente después de arrancar el motor o mientras conduce. Esto es normal.

Modelos con sistema auxiliar de estabilidad del vehículo (VSA)

Sistema de asistencia al frenado

Sistema de asistencia al frenado

Está diseñado para prestar asistencia al conductor mediante la generación de una mayor fuerza de frenado cuando pisa el pedal de freno con fuerza en un frenado de emergencia.

■ Funcionamiento del sistema de asistencia al frenado

Pise el pedal de freno firmemente para obtener un frenado más potente.

Cuando se activa la asistencia al frenado, es posible que el pedal vibre un poco y que se escuche un ruido que indica su funcionamiento. Esto es normal. Siga manteniendo pisado el pedal de freno firmemente.

Modelos con sistema auxiliar de estabilidad del vehículo (VSA)

Señal de parada de emergencia

Se activa al realizar una frenada brusca durante el manejo a 60 km/h o más para advertir a los conductores que se encuentran detrás de la frenada repentina haciendo parpadear las luces de emergencia. Esto puede ayudar a alertar a los conductores que se encuentran detrás para que tomen las medidas adecuadas para evitar una posible colisión con el vehículo.

■ Cuando el sistema se activa:

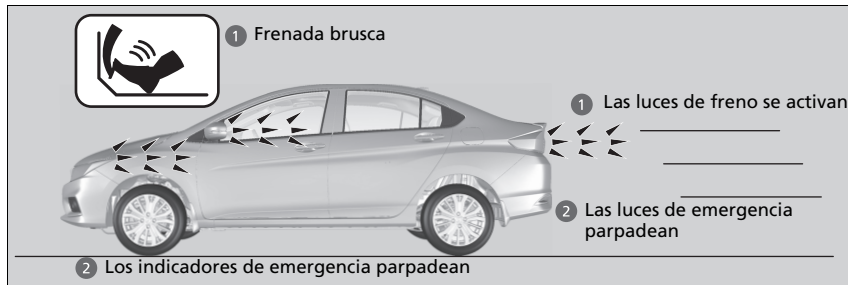

Las luces de emergencia dejan de parpadear cuando:

- Suelta el pedal de freno.
- Se desactiva el ABS.
- La velocidad de desaceleración del vehículo se modera.
- Oprime el botón de las luces de emergencia.

►► Señal de parada de emergencia

La señal de alto de emergencia no es un sistema que puede evitar una posible colisión en la parte trasera provocada por una frenada brusca. Hace parpadear las luces de emergencia cuando se produce una frenada brusca. Siempre se recomienda evitar la frenada brusca a menos que sea absolutamente necesario.

La señal de alto de emergencia no se activa cuando el botón de las luces de emergencia está oprimido.

Si el ABS deja de funcionar un cierto tiempo durante la frenada, la señal de parada de emergencia puede no activarse.

Con el vehículo parado

1. Pise el pedal de freno firmemente.
2. Aplique firmemente el freno de estacionamiento.

Modelos con caja de cambios automática de variación continua

3. Mueva la palanca de cambios de **D** a **P**.

Modelos con caja de cambios manual

3. Mueva la palanca de cambios a **1** o **R**.

Todos los modelos

4. Apague el motor.

Aplique siempre el freno de estacionamiento cuando estacione el vehículo.

Estacionamiento del vehículo

No estacione el vehículo cerca de objetos inflamables como por ejemplo hierba seca, aceite o madera. El calor procedente del escape puede provocar un incendio.

Con el vehículo parado

Modelos con caja de cambios automática de variación continua

AVISO

Las siguientes acciones pueden dañar la caja de cambios:

- Pisar los pedales del acelerador y de freno al mismo tiempo.
- Pisar el pedal del acelerador para retener el vehículo cuando está mirando cuesta arriba.
- Mover la palanca de cambios a **P** antes de que el vehículo se detenga por completo.

Con temperaturas extremadamente frías, el freno de estacionamiento puede congelarse si está aplicado. Si se prevén dichas temperaturas, no aplique el freno de estacionamiento; en su lugar, al estacionar en pendiente, gire las ruedas delanteras para que estén en contacto con el bordillo si el vehículo rueda por la pendiente o bloquee las ruedas para impedir que el vehículo se mueva. Si no toma ninguna de estas precauciones, el vehículo puede rodar de forma imprevista y provocar una colisión.

Sistema sensor de estacionamiento*

Los sensores de esquina* y centrales traseros controlan los obstáculos que se encuentran detrás del vehículo, y el aviso acústico proporciona información aproximada sobre la distancia entre el vehículo y el obstáculo.

■ Ubicación y rango del sensor

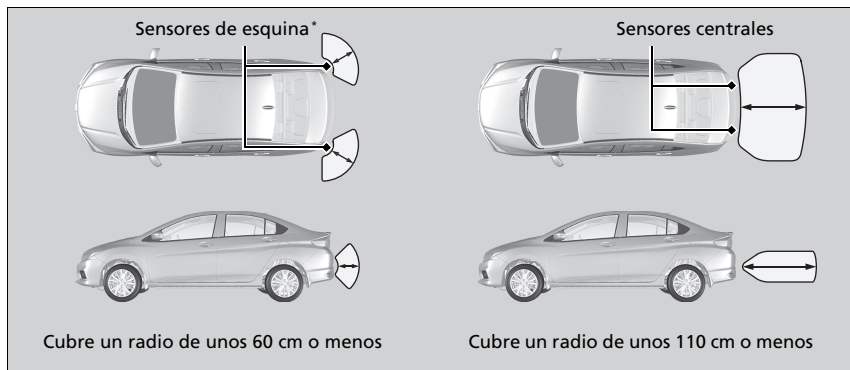

⌘ Sistema sensor de estacionamiento*

Aunque el sistema esté activado, confirme siempre que no haya ningún obstáculo cerca del vehículo antes de estacionar.

Es posible que el sistema no funcione correctamente en los siguientes casos:

- Los sensores están cubiertos por nieve, hielo, barro o suciedad.
- El vehículo se encuentra en una superficie irregular, como hierba, topes o una cuesta.
- El vehículo ha estado expuesto a temperaturas altas o bajas.
- El sistema ha estado expuesto a dispositivos que emiten ondas ultrasónicas.
- Se ha conducido con tiempo malo.

Es posible que el sistema no detecte:

- Objetos delgados o bajos.
- Materiales que absorben el sonido, como la nieve, el algodón, o la gomaespuma.
- Objetos directamente debajo del parachoques.

No coloque ningún accesorio sobre los sensores ni alrededor de los mismos.

Activación y desactivación del sistema sensor de estacionamiento*

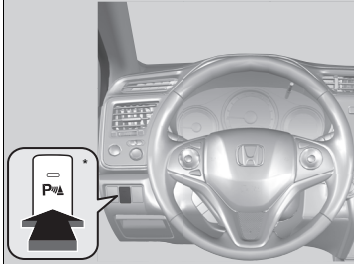

Con el interruptor de encendido en CONTACTO **II***1, oprima el botón del sistema sensor de estacionamiento para activar o desactivar el sistema. El indicador del botón se enciende cuando el sistema está activado.

Los sensores de esquina y centrales traseros comienzan a detectar un obstáculo cuando la palanca de cambios está en **R** y la velocidad del vehículo es inferior a 8 km/h.

Modelos con caja de cambios manual

También es necesario soltar el freno de estacionamiento.

Activación y desactivación del sistema sensor de estacionamiento*

Quando se gira el interruptor de encendido a CONTACTO **II***1, el sistema se encontrará en el estado seleccionado anteriormente.

*1: Los modelos con sistema de acceso sin llave tienen un botón **ENGINE START/STOP** en lugar de un interruptor de encendido.

* No disponible en todos los modelos

■ Cuando se acorta la distancia entre su vehículo y los obstáculos de detrás

Duración del aviso acústico intermitente	Distancia entre el parachoques y el obstáculo	
	Sensores de esquina*	Sensores centrales
Moderada	—	110-60 cm aprox.
Breve	60-45 cm aprox.	60-45 cm aprox.
Muy breve	45-35 cm aprox.	45-35 cm aprox.
Continuo	35 cm aprox. o menos	35 cm aprox. o menos

Acerca de la cámara trasera con múltiples vistas

La pantalla de audio/información puede mostrar la zona trasera del vehículo. La pantalla cambia automáticamente a la visión de la zona trasera cuando la palanca de cambios se mueve a **R**.

Área visualizada en la cámara trasera con múltiples vistas

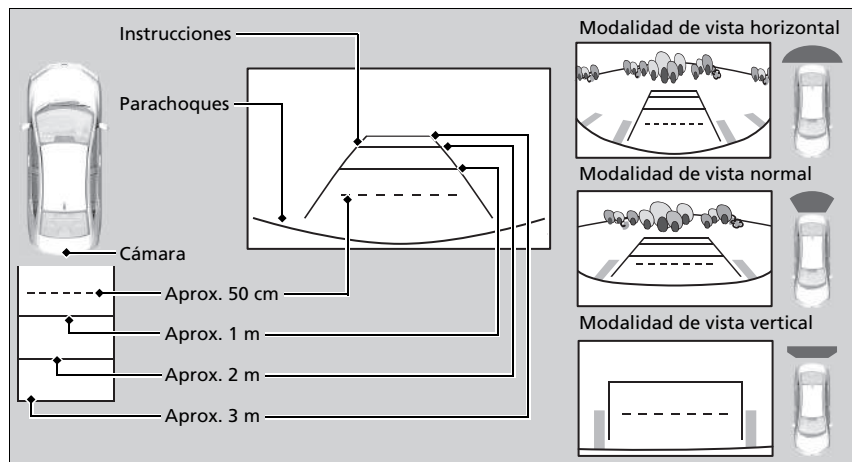

Puede ver tres ángulos distintos de la cámara trasera en la pantalla.

Seleccione el modo para cambiar el ángulo.

Si la última modalidad de vista utilizada es horizontal o normal, estará seleccionado el mismo modo la próxima vez que cambie a **R**. Si se utilizó la vista vertical por última vez, estará seleccionado la modalidad horizontal.

☒ Acerca de la cámara trasera con múltiples vistas

La vista que ofrece la cámara trasera tiene limitaciones. No muestra las esquinas del parachoques ni lo que hay debajo del parachoques. Su lente singular también hace que los objetos parezcan estar más cerca o más lejos de lo que están realmente.

Confirme visualmente que es seguro dar marcha atrás. Determinadas condiciones (como la meteorología, la iluminación y las altas temperaturas) también pueden limitar la vista trasera. No debe confiar únicamente en la pantalla de la cámara trasera, ya que no proporciona toda la información sobre las condiciones de la zona trasera del vehículo.

Si la cámara está cubierta de suciedad, humedad, etc., límpiela con un paño suave y húmedo.

Puede cambiar los ajustes de **Pauta Fija** y **Pauta Dinámica**.

☒ **Funciones personalizadas*** P. 244

Pauta Fija

Activado: Las pautas aparecen cuando cambia a **R**.

Desactivado: Las pautas no aparecen.

Pauta Dinámica

Activado: Las pautas se mueven según la dirección del volante.

Desactivado: Las pautas no se mueven.

* No disponible en todos los modelos

Información sobre el combustible

■ Recomendaciones sobre el combustible

Gasolina sin plomo, 91 octanos o más

El uso de gasolina de menor octanaje puede causar un fuerte y persistente ruido de golpeteo metálico que puede provocar daños en el motor.

■ Capacidad del depósito de combustible: 40 litros

☒ Información sobre el combustible

AVISO

El uso de gasolina que contiene plomo presenta los siguientes riesgos:

- Daños en el sistema de escape, incluido el catalizador
- Daños en el motor y el sistema de combustible
- Efectos perjudiciales en el motor y otros sistemas

Repostaje

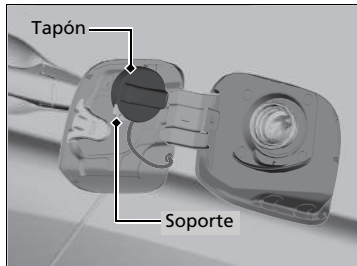
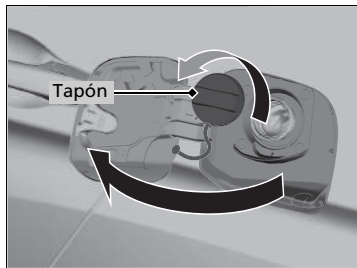
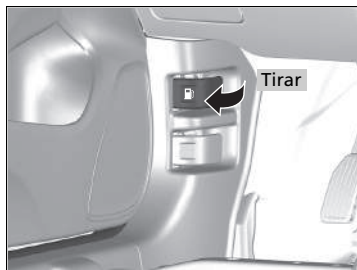

1. Detenga el vehículo con la parte trasera izquierda del mismo al lado del surtidor de la estación de servicio.
2. Apague el motor.
3. Tire de la manija de apertura de la tapa del depósito de combustible bajo la esquina inferior izquierda del salpicadero.
 - Se abrirá la tapa del depósito de combustible.
4. Retire lentamente el tapón de llenado de combustible. Si escucha que sale aire, espere a que pare y luego gire el asidero lentamente para abrir el tapón de llenado de combustible.
5. Coloque el tapón de llenado de combustible en el soporte.
6. Introduzca a fondo la boquilla de combustible.
 - Cuando el depósito esté lleno, la boquilla de llenado se desactivará automáticamente. De esta manera se deja espacio libre en el depósito de combustible en caso de que el combustible se expanda a causa de un cambio de temperatura.
7. Después del repostaje, vuelva a colocar el tapón de llenado de combustible, apretándolo hasta que escuche un clic al menos una vez.
 - Cierre la tapa del depósito de combustible con la mano.

Repostaje

⚠ ADVERTENCIA

La gasolina es muy inflamable y explosiva. Puede quemarse o herirse gravemente al manipular combustible.

- Pare el motor y manténgalo alejado de fuentes de calor, chispas y llamas.
- Manipule combustible sólo al aire libre.
- Limpie las salpicaduras inmediatamente.

El boquerel de la manguera del surtidor se detiene automáticamente para dejar espacio en el depósito de combustible con objeto de que el combustible no rebosa a causa del cambio de la temperatura del aire.

No siga añadiendo combustible una vez que la boquilla se haya detenido automáticamente. Si añade más combustible puede superarse la capacidad del depósito de combustible.

Mejora del consumo de combustible y reducción de las emisiones de CO₂

La reducción del consumo de combustible y de las emisiones de CO₂ depende de varios factores, entre los que se incluyen las condiciones de conducción, el peso de la carga, el tiempo de ralentí, los hábitos de conducción y el estado del vehículo. En función de estos y otros factores, puede que no se alcance el consumo de combustible nominal de este vehículo.

Mantenimiento y consumo de combustible

Puede optimizar el consumo de combustible mediante el mantenimiento adecuado de su vehículo.

Siga el programa de mantenimiento y consulte el manual de garantía si es necesario.

➤ **Programa de mantenimiento** P. 355

Modelos con recordatorio de mantenimiento

Compruebe el recordatorio de mantenimiento y lleve su vehículo para que le realicen el mantenimiento.

➤ **Recordatorio de servicio*** P. 353

- Utilice aceite de motor con la viscosidad recomendada por el sello de certificación API.
- Mantenga la presión de los neumáticos especificada.
- No cargue el vehículo con demasiado equipaje.
- Mantenga el vehículo limpio. La acumulación de nieve o barro en los bajos del vehículo supone un aumento del peso y de la resistencia aerodinámica.

➤ Mejora del consumo de combustible y reducción de las emisiones de CO₂

Para determinar el consumo real de combustible durante la conducción se recomienda el cálculo directo.

100	×	Litros de combustible	÷	Kilómetros conducidos	=	L por 100 km
Kilómetros conducidos	÷	Litros de combustible	=	Kilómetros por litro		

Modelos de países del CCG

Puede mejorar el kilometraje y reducir las emisiones de CO₂ del vehículo siguiendo estos pasos:

- Conduzca el vehículo de manera correcta.
- Realice el mantenimiento regular del vehículo.
- Mantenga una presión adecuada en los neumáticos.
- Evite transportar cargas excesivas.
- Adopte técnicas de conducción eficientes, como conducir a velocidades menores, reducir el tiempo de ralentí y evitar una conducción agresiva.

Mantenimiento

En este capítulo se tratan las operaciones de mantenimiento básico.



Antes de realizar operaciones de mantenimiento

Revisión y mantenimiento	350
Seguridad al realizar el mantenimiento ...	351
Piezas y líquidos usados en las operaciones de mantenimiento	352

Recordatorio de servicio*

353

Programa de mantenimiento

355

Operaciones de mantenimiento bajo el cofre

Puntos de mantenimiento bajo el cofre...	366
Apertura del cofre	367
Aceite del motor recomendado	368
Comprobación del aceite	369

Llenado del aceite del motor	370
Refrigerante del motor	371
Líquido de la caja de cambios	373
Líquido de frenos/embrague*	374
Reposición del líquido lavaparabrisas....	375
Filtro de combustible	375
Sustitución de bombillas	376
Comprobación y mantenimiento de las rasquetas del limpiaparabrisas	388
Comprobación y mantenimiento de los neumáticos	
Comprobación de los neumáticos	390
Indicadores de desgaste	392

Vida útil de los neumáticos	392
Sustitución de neumáticos y ruedas	393
Intercambio de neumáticos.....	394
Dispositivos de tracción en la nieve	395

Batería

397

Mantenimiento del control a distancia

Sustitución de la pila de botón.....	400
--------------------------------------	-----

Mantenimiento del sistema de calefacción* y refrigeración*/aire acondicionado*

.....	402
-------	-----

Limpieza

Cuidado del interior.....	404
Cuidado del exterior	406

Accesorios y modificaciones

409

* No disponible en todos los modelos

Revisión y mantenimiento

Por su seguridad, realice todas las operaciones de revisión y mantenimiento indicadas para mantener su vehículo en buen estado. Si detecta alguna anomalía (ruido, olor, líquido de frenos insuficiente, restos de aceite en el suelo, etc.) lleve el vehículo a un concesionario para que lo revisen. Remítase al programa de mantenimiento indicado en este manual de usuario para ver información detallada sobre el mantenimiento y las revisiones.

➤ **Programa de mantenimiento** P. 355

Tipos de revisiones y mantenimiento

■ Revisiones diarias

Realice revisiones antes de realizar recorridos de larga distancia, al lavar el vehículo o al repostar.

■ Revisiones periódicas

- Compruebe mensualmente el nivel del líquido de frenos.
 - **Líquido de frenos/embrague*** P. 374
- Compruebe mensualmente la presión de los neumáticos. Examine el desgaste de la banda de rodadura y si presenta objetos extraños.
 - **Comprobación y mantenimiento de los neumáticos** P. 390
- Compruebe mensualmente el funcionamiento de las luces exteriores.
 - **Sustitución de bombillas** P. 376
- Compruebe el estado de las rasquetas del limpiaparabrisas al menos cada seis meses.
 - **Comprobación y mantenimiento de las rasquetas del limpiaparabrisas** P. 388

Seguridad al realizar el mantenimiento

Aquí se proporcionan algunas de las precauciones de seguridad más importantes. No obstante, no podemos prevenirle de todos y cada uno de los peligros que pueden ocurrir durante las operaciones de mantenimiento. Solo usted puede decidir si debe realizar una tarea específica.

Seguridad en el mantenimiento

- Para reducir la posibilidad de explosión o incendio, mantenga el tabaco, las chispas y las llamas lejos de la batería y de los componentes relacionados con el combustible.
- Nunca deje trapos, toallas o cualquier otro objeto inflamable debajo del cofre.
 - El calor procedente del motor y del escape puede prenderlos y provocar un incendio.
- Para limpiar los componentes, utilice un desengrasante o un limpiador de piezas de venta comercial, pero no gasolina.
- Lleve protección para los ojos y ropa de protección al trabajar en la batería o con aire comprimido.
- Los gases de escape del motor contienen monóxido de carbono, que es venenoso y puede ser mortal.
 - Haga funcionar el motor solamente si hay una ventilación adecuada.

Seguridad del vehículo

- El vehículo debe estar parado.
 - Compruebe que el vehículo está estacionado en una superficie nivelada, que el freno de estacionamiento está aplicado y que el motor está parado.
- Tenga cuidado para no quemarse con las piezas calientes.
 - Asegúrese de que el motor y el sistema de escape se enfrían completamente antes de tocar las piezas del vehículo.
- Tenga cuidado para no lesionarse con las piezas móviles.
 - No arranque el motor a menos que así se lo indiquen y mantenga las manos y las extremidades lejos de las piezas móviles.

Seguridad al realizar el mantenimiento

ADVERTENCIA

En caso de que no se realice el mantenimiento adecuado en el vehículo o no se corrija un problema antes de la conducción, se puede provocar un accidente en el que puede resultar herido de gravedad o morir.

Siga siempre las recomendaciones de revisión y mantenimiento y los programas indicados en este manual de usuario/libro de mantenimiento.

ADVERTENCIA

Si no se siguen correctamente las instrucciones de mantenimiento y las precauciones se pueden producir lesiones graves e incluso la muerte.

Siga siempre los procedimientos y precauciones indicados en este manual de usuario.

ADVERTENCIA

Su automóvil debe ser inspeccionado y recibir mantenimiento con su concesionario Honda autorizado, de acuerdo a los intervalos de servicio descritos en la póliza de garantía, está detalla el programa de mantenimiento que aplica a su vehículo.

Piezas y líquidos usados en las operaciones de mantenimiento

Para realizar operaciones de mantenimiento y reparación del vehículo se recomienda usar líquidos y piezas originales de Honda. Las piezas originales de Honda se fabrican según los mismos estándares de alta calidad que los vehículos Honda.

Sólo modelos de México

Cuando el vehículo haya acumulado la distancia estipulada, verá un mensaje que le recuerda que es hora de realizar el mantenimiento programado del vehículo.

➤ **Programa de mantenimiento** P. 355

Cuando se acerca el mantenimiento necesario

El indicador de servicio necesario parpadea o permanece encendido cada vez que se gira el interruptor de encendido a CONTACTO ^{*1}.

Indicador de mantenimiento necesario



■ El indicador parpadea durante diez segundos:

La distancia acumulada recorrida por el vehículo está entre 8.500 km y 10.000 km.

- ▶ El vehículo debe revisarse y recibir mantenimiento pronto.

■ El indicador permanece encendido:

La distancia acumulada recorrida por el vehículo ha superado los 10.000 km sin que se haya realizado el mantenimiento programado.

- ▶ Asegúrese de que se realiza el mantenimiento programado tan pronto como sea posible.

*1: Los modelos con sistema de acceso sin llave tienen un botón **ENGINE START/STOP** en lugar de un interruptor de encendido.

* No disponible en todos los modelos

CONTINUA

Restablecimiento del indicador

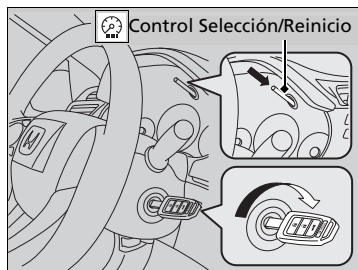

1. Gire el interruptor de encendido a la posición de BLOQUEO **0***1 o ACCESORIOS **I**.
2. Gire el interruptor de encendido a CONTACTO **II***1 mientras mantiene oprimido el control  (escoger/reiniciar).
3. Mantenga pulsado el control durante unos 10 segundos hasta que el indicador se restablezca.

Restablecimiento del indicador

El indicador de mantenimiento necesario se restablecerá en el concesionario una vez que se haya realizado el mantenimiento programado. Si el mantenimiento no se realiza en un concesionario, deberá restablecer el indicador usted mismo.

*1: Los modelos con sistema de acceso sin llave tienen un botón **ENGINE START/STOP** en lugar de un interruptor de encendido.

Programa de mantenimiento

Si el vehículo incluye el libro de mantenimiento, el programa de mantenimiento figura en el mismo. Para los vehículos sin libro de mantenimiento, remítase al programa de mantenimiento a continuación.

El programa de mantenimiento establece el mantenimiento mínimo necesario que se debe realizar para garantizar el correcto funcionamiento del vehículo. Debido a las diferencias geográficas y climáticas, es posible que se requieran operaciones adicionales. Consulte el manual de garantía para ver una descripción más detallada.

El trabajo de mantenimiento debe ser realizado por técnicos bien equipados y capacitados. Su concesionario autorizado cumple todos estos requisitos.

Excepto modelos de Bahrein, Kuwait, México, Omán, Qatar, Arabia Saudí y Emiratos Árabes Unidos

Servicio a la distancia o al tiempo indicados, lo que ocurra primero.	km x 1.000	20	40	60	80	100	120	140	160	180	200
	meses	12	24	36	48	60	72	84	96	108	120
Cambiar el aceite del motor	Normal	Cada 10.000 km o 1 año									
	Riguroso*4	Cada 5.000 km o 6 meses									
Cambiar el filtro de aceite del motor	Normal	Cada 20.000 km o 2 años									
	Riguroso*4	Cada 10.000 km o 1 año									
Limpiar el cartucho del filtro de aire	Secar	Cada 10.000km, pero no limpiar al cambiar									
Cambiar el cartucho del filtro de aire*1		Cada 30.000 km									
Revisar el juego de taqués*2		Cada 120.000 km									
Cambiar el filtro de combustible*3					•				•		

*1: El programa riguroso solamente se requiere en algunos países: remítase al manual de garantía local.

*2: Método sensorial: Ajuste las válvulas durante el servicio de 120.000 km si generan ruido.

*3: Consulte la página 375 para obtener información de reemplazos en condiciones de conducción rigurosas.

*4: Consulte la página 358 para obtener información de reemplazos en condiciones rigurosas.

Servicio a la distancia o al tiempo indicados, lo que ocurra primero.	km x 1.000		20	40	60	80	100	120	140	160	180	200
	meses		12	24	36	48	60	72	84	96	108	120
Cambiar las bujías	Cada 100.000 km											
Revisar las correas de la transmisión	• • • • • • • • • • • •											
Cambiar el refrigerante del motor	Cada 200.000 km o 10 años, posteriormente cada 100.000 km o 5 años											
Remplazar el líquido de la caja de cambios	MT	Normal	Cada 120.000 km o 6 años									
		Riguroso*1			•			•			•	
	CVT		•		•		•		•		•	
Revisar los frenos delanteros y traseros	Cada 10.000 km o 6 meses											
Cambiar el líquido de frenos	Cada 3 años											
Comprobar el ajuste del freno de estacionamiento	• • • • • • • • • • • •											
Cambiar el filtro de polvo y polen	• • • • • • • • • • • •											
Intercambiar los neumáticos (comprobar el inflado y el estado de los neumáticos al menos una vez al mes)	Cada 10.000 km											

*1: Consulte la página 358 para obtener información de reemplazos en condiciones rigurosas.

Servicio a la distancia o al tiempo indicados, lo que ocurra primero.	km x 1.000	20	40	60	80	100	120	140	160	180	200
	meses	12	24	36	48	60	72	84	96	108	120

Comprobar visualmente los elementos siguientes:

Extremos de la barra de acoplamiento, mecanismo de la dirección y fuelles	Cada 10.000 km o 6 meses										
Componentes de la suspensión											
Fuelles de los palieres											
Tubos flexibles y tuberías de los frenos (incluido ABS)											
Estado y niveles de todos los líquidos	•	•	•	•	•	•	•	•	•	•	•
Sistema de escape											
Tuberías de combustible y conexiones											

Si se conduce el vehículo en condiciones rigurosas, se debe aplicar el programa de mantenimiento indicado como Riguroso a los elementos siguientes.

Elementos	Condiciones
Aceite del motor y filtro	A, B, C, D y E
Líquido de la caja de cambios	B y D

✎ Programa de mantenimiento

Las condiciones se consideran rigurosas cuando se conduce:

- A. Menos de 8 km, o menos de 16 km a temperaturas bajo cero, por recorrido.
- B. A temperaturas extremadamente altas, por encima de 35°C.
- C. Haciendo un uso frecuente del ralentí o con largos periodos con paradas y arranques.
- D. Con un remolque*, con la canastilla de techo cargada o en zonas montañosas.
- E. En calzadas con barro, polvorientas o tratadas con sal.

Modelos de Bahrein, Kuwait, Oman, Qatar, Arabia Saudi y Emiratos Arabes Unidos

Servicio a la distancia o al tiempo indicados, lo que ocurra primero.	km x 1.000		20	40	60	80	100	120	140	160	180	200
	meses		12	24	36	48	60	72	84	96	108	120
Cambiar el aceite del motor	Normal	Cada 10.000 km o 1 año										
	Riguroso*3	Cada 5.000 km o 6 meses										
Cambiar el filtro de aceite del motor	Normal	Cada 20.000 km o 2 años										
	Riguroso*3	Cada 10.000 km o 1 año										
Cambiar el cartucho del filtro de aire	Cada 30.000 km											
Revisar el juego de taqués*1	Cada 120.000 km											
Cambiar el filtro de combustible*2	• • • • • • • • • • • •											
Cambiar las bujías	Cada 100.000 km											
Revisar las correas de la transmisión	• • • • • • • • • • • •											
Cambiar el refrigerante del motor	Cada 200.000 km o 10 años, posteriormente cada 100.000 km o 5 años											
Reemplazar el líquido de la caja de cambios	MT	Normal	Cada 120.000 km o 6 años									
		Riguroso*3	• • • • • • • • • • • •									
	CVT	• • • • • • • • • • • •										

*1: Método sensorial: Ajuste las válvulas durante el servicio de 120.000 km si generan ruido.
 *2: Consulte la página 375 para obtener información de reemplazos en condiciones de conducción rigurosas.
 *3: Consulte la página 361 para obtener información de reemplazos en condiciones rigurosas.

Servicio a la distancia o al tiempo indicados, lo que ocurra primero.	km x 1.000	20	40	60	80	100	120	140	160	180	200
	meses	12	24	36	48	60	72	84	96	108	120
Revisar los frenos delanteros y traseros	Cada 10.000 km o 6 meses										
Cambiar el líquido de frenos	Cada 3 años										
Comprobar el ajuste del freno de estacionamiento	•	•		•		•		•		•	
Cambiar el filtro de polvo y polen	•	•	•	•	•	•	•	•	•	•	•
Intercambiar los neumáticos (comprobar el inflado y el estado de los neumáticos al menos una vez al mes)	Cada 10.000 km										
Comprobar visualmente los elementos siguientes:											
Extremos de la barra de acoplamiento, mecanismo de la dirección y fuelles	Cada 10.000 km o 6 meses										
Componentes de la suspensión											
Guardapolvos de los palieres											
Nivel de electrolito de la batería											
Tubos flexibles y tuberías de los frenos (incluido ABS)											
Estado y niveles de todos los líquidos	•	•	•	•	•	•	•	•	•	•	•
Sistema de escape											
Tuberías de combustible y conexiones											

Si se conduce el vehículo en condiciones rigurosas, se debe aplicar el programa de mantenimiento indicado como Riguroso a los elementos siguientes.

Elementos	Condiciones
Aceite del motor y filtro	A, B, C, D y E
Líquido de la caja de cambios	B y D

▣ Programa de mantenimiento

- Las condiciones se consideran rigurosas cuando se conduce:
- A. Menos de 8 km, o menos de 16 km a temperaturas bajo cero, por recorrido.
 - B. A temperaturas extremadamente altas, por encima de 35°C.
 - C. Haciendo un uso frecuente del ralenti o con largos periodos con paradas y arranques.
 - D. Con un remolque*, con la baca cargada o en zonas montañosas.
 - E. En calzadas con barro, polvorientas o tratadas con sal.

* No disponible en todos los modelos

Modelos de México

Servicio a la distancia o al tiempo indicados, lo que ocurra primero.	km x 1.000		20	40	60	80	100	120	140	160	180	200
	meses		12	24	36	48	60	72	84	96	108	120
Cambiar el aceite del motor	Normal		Cada 10.000 km o 1 año									
	Riguroso*3		Cada 5.000 km o 6 meses									
Cambiar el filtro de aceite del motor	Normal		Cada 20.000 km o 2 años									
	Riguroso*3		Cada 10.000 km o 1 año									
Cambiar el cartucho del filtro de aire			Cada 30.000 km									
Revisar el juego de taqués*1			Cada 120.000 km									
Cambiar el filtro de combustible*2						•				•		
Cambiar las bujías			Cada 100.000 km									
Revisar las correas de la transmisión				•		•		•		•		•
Cambiar el refrigerante del motor			Cada 200.000 km o 10 años, posteriormente cada 100.000 km o 5 años									
Reemplazar el líquido de la caja de cambios	MT	Normal	Cada 120.000 km o 6 años									
		Riguroso*3			•		•		•		•	
	CVT		•		•		•		•		•	

*1: Método sensorial: Ajuste las válvulas durante el servicio de 120.000 km si generan ruido.

*2: Consulte la página 375 para obtener información de reemplazos en condiciones de conducción rigurosas.

*3: Consulte la página 364 para obtener información de reemplazos en condiciones rigurosas.

Servicio a la distancia o al tiempo indicados, lo que ocurra primero.	km x 1.000 meses	20	40	60	80	100	120	140	160	180	200
Revisar los frenos delanteros y traseros		Cada 10.000 km o 6 meses									
Cambiar el líquido de frenos		Cada 3 años									
Comprobar el ajuste del freno de estacionamiento		•	•		•		•		•		•
Cambiar el filtro de polvo y polen		•	•	•	•	•	•	•	•	•	•
Intercambiar los neumáticos (comprobar el inflado y el estado de los neumáticos al menos una vez al mes)		Cada 10.000 km									
Comprobar visualmente los elementos siguientes:											
Extremos de la barra de acoplamiento, mecanismo de la dirección y fuelles		Cada 10.000 km o 6 meses									
Componentes de la suspensión											
Fuelles de los palieres											
Tubos flexibles y tuberías de los frenos (incluido ABS)		•	•	•	•	•	•	•	•	•	•
Estado y niveles de todos los líquidos											
Sistema de escape											
Tuberías de combustible y conexiones											

Si se conduce el vehículo en condiciones rigurosas, se debe aplicar el programa de mantenimiento indicado como Riguroso a los elementos siguientes.

Elementos	Condiciones
Aceite del motor y filtro	A, B, C, D y E
Líquido de la caja de cambios	B y D

✘ Programa de mantenimiento

Las condiciones se consideran rigurosas cuando se conduce:
 A. Menos de 8 km, o menos de 16 km a temperaturas bajo cero, por recorrido.

B. A temperaturas extremadamente altas, por encima de 35°C.

C. Haciendo un uso frecuente del ralentí o con largos periodos con paradas y arranques.

D. Con un remolque*, con la canastilla de techo cargada o en zonas montañosas.

E. En carreteras con barro, polvorientas o tratadas con sal.

Registro de mantenimiento (en vehículos sin libro de mantenimiento)

Pida al concesionario donde se realiza el mantenimiento que registre aquí todo el mantenimiento necesario. Guarde los recibos de todos los trabajos realizados en su vehículo.

Km o meses	Fecha	Firma o sello
20.000 km (o 12 meses)		
40.000 km (o 24 meses)		
60.000 km (o 36 meses)		
80.000 km (o 48 meses)		
100.000 km (o 60 meses)		
120.000 km (o 72 meses)		
140.000 km (u 84 meses)		
160.000 km (o 96 meses)		
180.000 km (o 108 meses)		
200.000 km (o 120 meses)		

Puntos de mantenimiento bajo el cofre

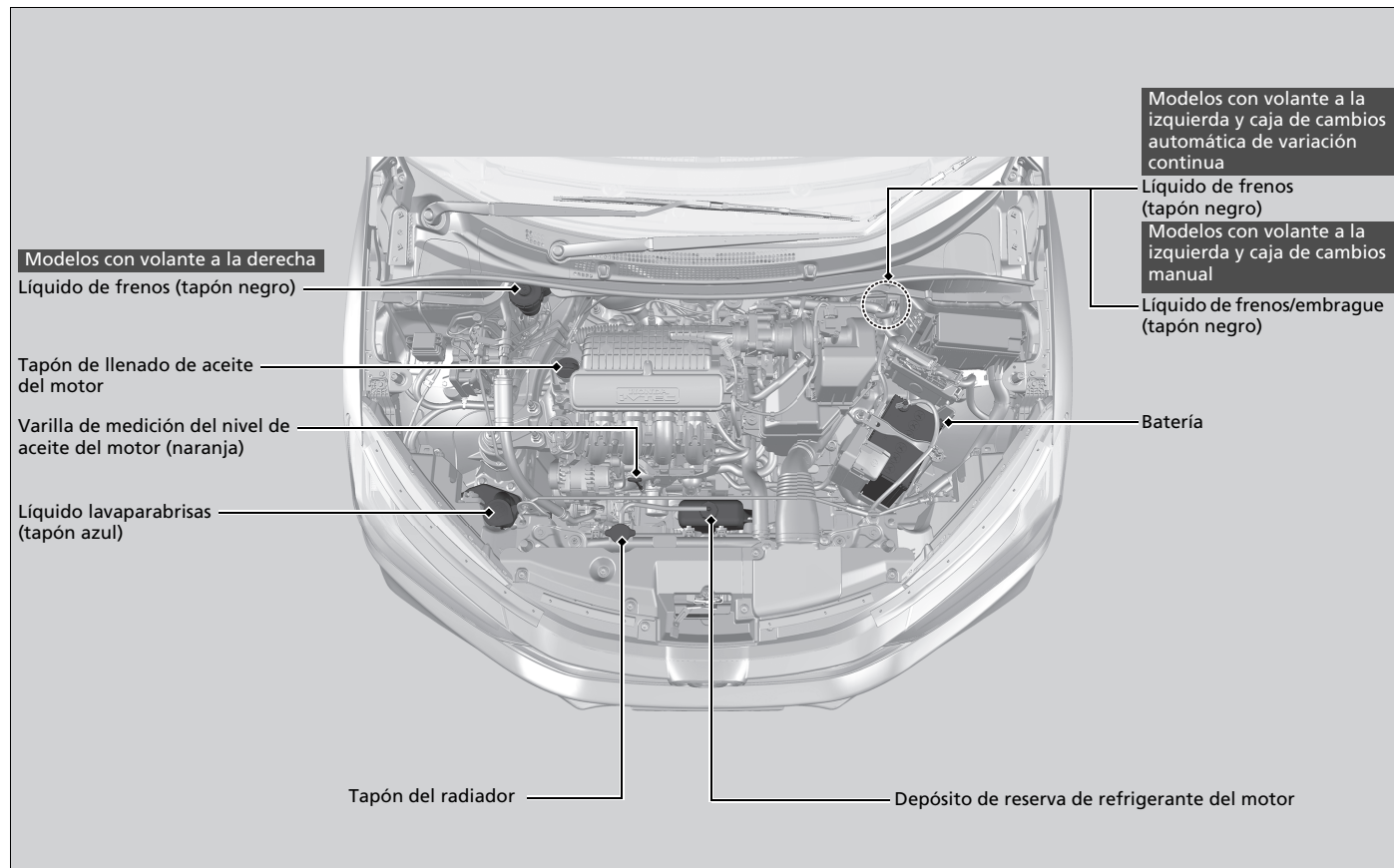

Apertura del cofre

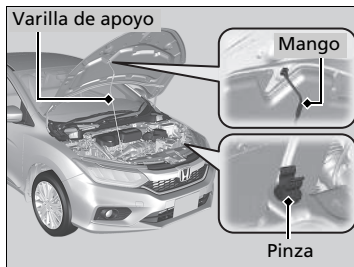
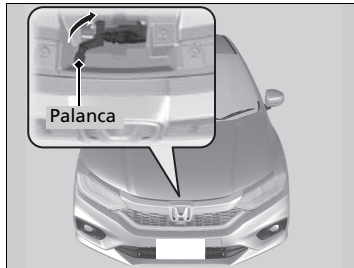
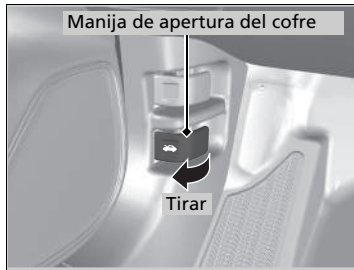

1. Estacione el vehículo en una superficie nivelada y aplique el freno de estacionamiento.
2. Tire de la palanca de liberación del cofre bajo la esquina exterior inferior del salpicadero del lado del conductor.
 - El cofre se abrirá ligeramente.
3. Tire hacia arriba de la palanca del cerrojo del capó (ubicado debajo del borde frontal del cofre hacia el centro) y levante el cofre. Una vez levantado el cofre ligeramente, puede tirar de la palanca.
4. Retire la varilla de apoyo de la pinza con ayuda del mango. Monte la varilla de apoyo en el cofre.

Para cerrar, retire la varilla de apoyo, introdúzcala en la pinza y, con suavidad, baje el cofre. Quite la mano a una altura aproximada de 30 cm y deje que el cofre se cierre.

Apertura del cofre

AVISO

No abra el cofre cuando los brazos del limpiaparabrisas estén levantados.

El cofre golpeará los limpiaparabrisas y podría dañar el cofre o los limpiaparabrisas.

Al cerrar el cofre, compruebe que queda bien asegurado.

Si la palanca del pestillo del cofre está dura o si puede abrir el cofre sin levantar la palanca, se deberá limpiar y lubricar el mecanismo del cerrojo.

Aceite del motor recomendado

El aceite es un factor esencial para el rendimiento y la vida útil del motor. Si conduce el vehículo con aceite insuficiente o deteriorado, el motor puede averiarse o resultar dañado.

- **Aceite de motor genuino de Honda**
- **Aceite SM de servicio API o de una categoría superior, eficaz de cara al consumo de combustible**

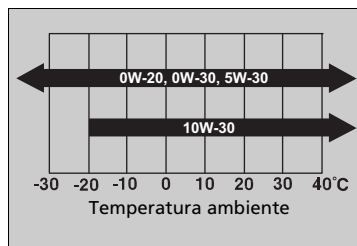

Utilice aceite de motor original de Honda u otro aceite del motor comercial del grado de viscosidad adecuado para la temperatura ambiente según se indica.

El aceite 0W-20 está formulado para mejorar el consumo de combustible.

► Aceite del motor recomendado

Aditivos del aceite del motor

El vehículo no requiere aditivos del aceite. De hecho, pueden afectar negativamente al rendimiento y a la vida útil del motor.

Comprobación del aceite

Le recomendamos que compruebe el nivel de aceite del motor cada vez que reposte.

Estacione el vehículo en una superficie nivelada.

Espere unos tres minutos después de parar el motor para comprobar el nivel de aceite.

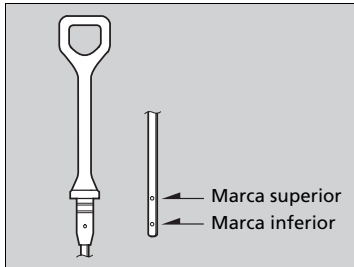
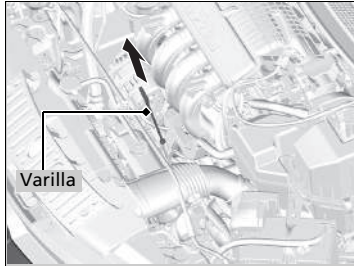

1. Retire la varilla de medición del nivel de aceite (naranja).
2. Limpie la varilla de medición del nivel con un paño limpio o una toalla de papel.
3. Introduzca la varilla de medición del nivel hasta el fondo.
4. Retire de nuevo la varilla de medición del nivel y compruebe el nivel. Debería encontrarse entre las marcas superior e inferior. Añada aceite según sea necesario.

Comprobación del aceite

Si el nivel de aceite está cerca de la marca inferior o por debajo de ella, añada aceite lentamente con cuidado de no superar el nivel correcto.

El consumo de aceite depende de cómo se conduce el vehículo y de las condiciones climáticas y de las carreteras. El consumo de aceite puede ser de hasta 1 litro por 1.000 km. Es probable que el consumo de aceite sea mayor con el motor nuevo.

Llenado del aceite del motor



1. Desenrosque y retire el tapón de llenado de aceite del motor.
2. Añada aceite lentamente.
3. Vuelva a colocar el tapón de llenado de aceite del motor y apriételo bien.
4. Espere tres minutos y vuelva a comprobar la varilla de medición del nivel de aceite del motor.

► Llenado del aceite del motor

AVISO

No añada aceite de motor por encima de la marca superior. Si se supera el nivel correcto de aceite del motor, pueden producirse fugas y daños en el motor.

Si se producen salpicaduras de aceite, límpielas de inmediato. Las salpicaduras de aceite pueden dañar los componentes del compartimento motor.

Refrigerante del motor

**Refrigerante especificado:
Anticongelante/refrigerante Honda tipo 2 para todo el año**

Este refrigerante viene ya mezclado con el 50% de anticongelante y el 50% de agua. No añada anticongelante puro ni agua.

Le recomendamos que compruebe el nivel de refrigerante del motor cada vez que reposte. Compruebe en primer lugar el depósito de reserva. Si está completamente vacío, compruebe también el nivel de refrigerante en el radiador. Añada refrigerante del motor según sea necesario.

Depósito de reserva

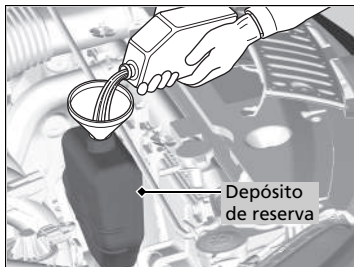
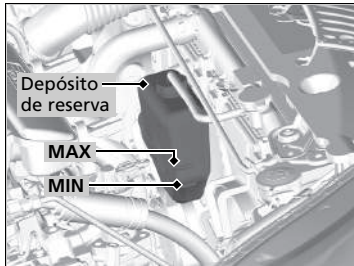

1. Asegúrese de que el motor y el radiador están fríos.

2. Compruebe la cantidad de refrigerante en el depósito de reserva.
 - Si el nivel de refrigerante está por debajo de la marca **MIN**, añada el refrigerante especificado hasta que alcance la marca **MAX**.
3. Compruebe si el sistema de refrigeración presenta fugas.

►► Refrigerante del motor

⚠ ADVERTENCIA

Retirar el tapón del radiador mientras el motor esté caliente puede hacer que el refrigerante salga pulverizado provocándole quemaduras graves.

Deje siempre que el motor y el radiador se enfríen antes de retirar el tapón del radiador.

Si se prevén temperaturas constantes inferiores a -30°C , la mezcla de refrigerante se debe cambiar a una concentración superior. Póngase en contacto con su concesionario Honda para obtener más información sobre la mezcla de refrigerante adecuada.

Si el anticongelante/refrigerante Honda no está disponible, puede usar otro refrigerante no silicatado de una marca importante como sustituto temporal. Compruebe que se trata de un refrigerante de alta calidad recomendado para motores de aluminio. El uso continuado de un refrigerante que no sea de Honda puede producir corrosión, provocando fallos de funcionamiento o averías en el sistema de refrigeración. Asegúrese de que se lava y se rellena el sistema de refrigeración con anticongelante/refrigerante Honda lo antes posible.

No añada inhibidores de oxidación ni otros aditivos al sistema de refrigeración del vehículo. Podrían no ser compatibles con el refrigerante o con los componentes del motor.

Radiador

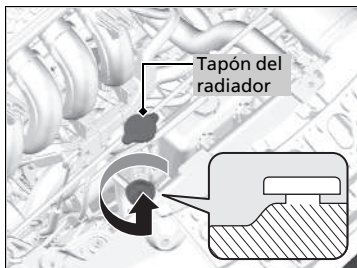

1. Asegúrese de que el motor y el radiador están fríos.
2. Gire hacia la izquierda 1/8 el tapón del radiador y deje que salga la presión del sistema de refrigeración.
3. Empújelo hacia abajo y gire a izquierdas el tapón del radiador para retirarlo.
4. El nivel de refrigerante debe llegar hasta la base del cuello de llenado. Añada refrigerante si el nivel es bajo.
5. Vuelva a colocar el tapón del radiador y apriételo bien.

⚠ Radiador

AVISO

Vierta el líquido lentamente y con cuidado para evitar las salpicaduras. Limpie inmediatamente las salpicaduras que puedan producirse, ya que pueden dañar componentes del compartimento motor.

Líquido de la caja de cambios

Transmisión variable continua (CVT) Fluido

Líquido especificado: Líquido de caja de cambios Honda HCF-2

El nivel del líquido se debe inspeccionar en un concesionario y reemplazarse si es necesario. Siga los tiempos de cambio del líquido de la transmisión variable continua indicados en el mantenimiento programado del vehículo.

🔧 **Programa de mantenimiento** P. 355

No intente comprobar o cambiar el fluido de transmisión que varía constantemente usted mismo.

Líquido de la caja de cambios manual

Líquido especificado: Líquido de transmisiones manuales(MTF) Honda

El nivel del líquido se debe inspeccionar en un concesionario y reemplazarse si es necesario. Siga los tiempos de cambio del líquido de la caja de cambios manual indicados en el mantenimiento programado del vehículo.

🔧 **Programa de mantenimiento** P. 355

No intente comprobar o cambiar el fluido de transmisión manual usted mismo.

Transmisión variable continua (CVT) Fluido

AVISO

No mezcle líquido de caja de cambios Honda HCF-2 con otros líquidos de caja de cambios.

El uso de un líquido de caja de cambios distinto de Honda HCF-2 puede afectar de forma negativa al funcionamiento y a la vida útil de la caja de cambios del vehículo, y puede producir daños en la caja de cambios.

Cualquier daño causado por el uso de un fluido de transmisión no equivalente al fluido Honda HCF-2 quedará fuera de la garantía limitada de vehículos nuevos de Honda.

Líquido de la caja de cambios manual

Si Honda MTF no está disponible, puede usar el aceite del motor de viscosidad SAE 0 W-20 o 5 W-20 certificado por API como solución temporal.

Sustitúyalo por MTF tan pronto como sea posible. El aceite del motor no contiene los aditivos adecuados para la caja de cambios y su uso continuado puede provocar un peor rendimiento de los cambios, con un cambio más duro, así como provocar daños en la transmisión.

Líquido de frenos/embrague*

Líquido especificado: Líquido de los frenos con DOT 3 o DOT 4

Utilice el mismo líquido para los frenos y el embrague.

■ Comprobación del líquido de frenos

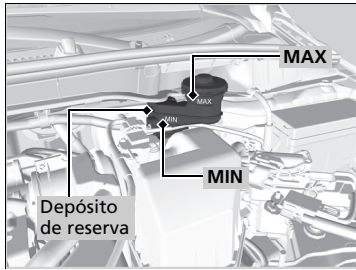

El nivel del líquido debe estar entre las marcas **MIN** y **MAX** en el lateral del depósito de reserva.

■ Modelos con caja de cambios manual

El depósito de reserva del líquido de frenos también se utiliza para el líquido del embrague del vehículo. Mientras mantenga el nivel del líquido de frenos como se indica anteriormente, no es necesario que compruebe el nivel del líquido del embrague.

► Líquido de frenos/embrague*

■ AVISO

El líquido de frenos marcado como DOT 5 no es compatible con el sistema de frenos de su vehículo y puede provocar daños importantes.

Le recomendamos utilizar un producto genuino.

Si el nivel del líquido de frenos está en la marca **MIN** o por debajo, lleve el vehículo a un concesionario cuanto antes para que comprueben si hay fugas o si las pastillas de freno están desgastadas.

Reposición del líquido lavaparabrisas

Compruebe la cantidad de líquido lavaparabrisas mirando el depósito.

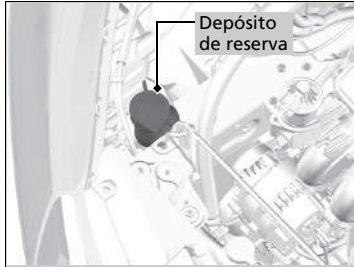

Si el nivel es bajo, rellene el depósito del lavaparabrisas.

Vierta el líquido lavaparabrisas con cuidado. No llene el depósito en exceso.

Filtro de combustible

Cambie el filtro de combustible siguiendo las recomendaciones de tiempo y distancia del programa de mantenimiento.

Se recomienda cambiar el filtro de combustible cada 40.000 km, o 2 años, si piensa que el combustible utilizado está contaminado. En entornos con mucho polvo, el filtro puede obstruirse antes.

El filtro de combustible debe cambiarlo un técnico calificado. El combustible del sistema puede salir pulverizado y crear una situación de peligro si no se manipulan correctamente todas las conexiones de las tuberías de combustible.

Reposición del líquido lavaparabrisas

AVISO

No use anticongelante de motor ni una solución de vinagre/ agua en el depósito del lavaparabrisas.

El anticongelante puede dañar la pintura del vehículo. Una solución de vinagre/agua puede dañar la bomba del lavaparabrisas.

Use solo líquido lavaparabrisas de venta en establecimientos comerciales.

Evite el uso prolongado de agua dura para prevenir la formación de depósitos de cal.

Bombillas de los faros

Al remplazar las bombillas, utilice las siguientes.

Luz de carretera:	60 W (HB3 para el tipo de bombilla halógena)* Tipo LED*
Luz de cruce:	55 W (H11 para el tipo de bombilla halógena)* Tipo LED*

Luz de carretera

Modelos con faros halógenos

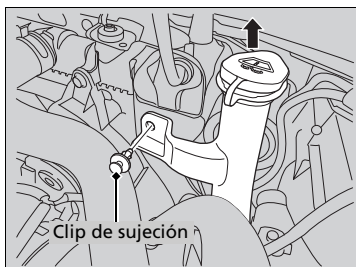

Lado derecho

1. Retire el clip de sujeción con un desarmador de punta plana y después retire la parte superior del depósito de reserva del lavaparabrisas.

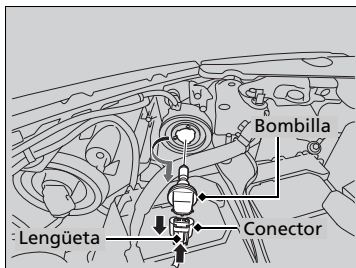

Ambos lados

2. Presione la lengüeta para retirar el conector.
3. Gire la bombilla dañada a la izquierda para desmontarla.
4. Introduzca una bombilla nueva en el conjunto del faro y gírela a la derecha.
5. Introduzca el conector en el portalámparas.

» Bombillas de los faros

AVISO

Las bombillas halógenas alcanzan temperaturas muy elevadas cuando están encendidas. Las bombillas se pueden sobrecalentar y romperse si hay aceite, sudor o marcas en el cristal.

La alineación de los faros se ajusta en fábrica y no es necesario ajustarla. Sin embargo, si suele transportar objetos pesados en el maletero o circular con un remolque*, la alineación deberá ser reajustada por un técnico calificado o en un concesionario.

Al sustituir una bombilla halógena, sujétela por la base y evite el contacto del cristal con la piel o con objetos duros. Si toca el cristal, límpielo con alcohol desnaturalizado y un paño limpio.

Modelos con faros LED

Las luces de carretera y de cruce son de tipo LED. El conjunto de las luces se debe revisar y sustituir en un concesionario Honda autorizado.

Luz de cruce

Modelos con faros halógenos

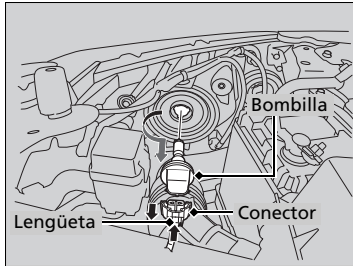

1. Presione la lengüeta para retirar el conector.
2. Gire la bombilla antigua a la izquierda para desmontarla.
3. Introduzca una bombilla nueva en el conjunto del faro y gírela a la derecha.
4. Introduzca el conector en el portalámparas.

►► Bombillas de los faros

Clip de sujeción

Introduzca un desarmador de punta plana, y levante y retire el pasador central para extraer el clip.

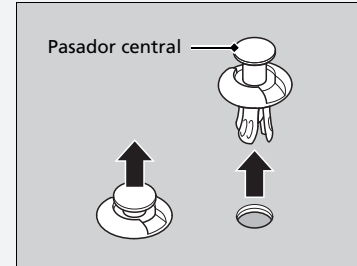

Introduzca el clip con el pasador central levantado y empuje hasta que quede plano.

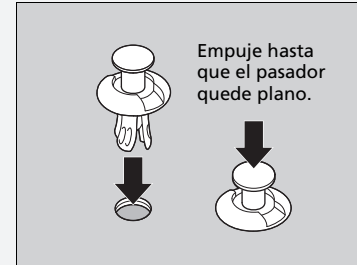

Bombillas de las luces antiniebla delanteras*

Al remplazar las bombillas, utilice las siguientes.

**Luz antiniebla delantera: 35 W (H8 para el tipo de bombilla halógena)*
Tipo LED***

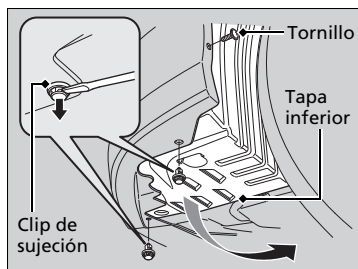

1. Retire el tornillo con un desarmador de cruz y desmonte los clips de sujeción con un desarmador de punta plana.
2. Tire de la tapa inferior.

► Bombillas de las luces antiniebla delanteras*

AVISO

Las bombillas halógenas alcanzan temperaturas muy elevadas cuando están encendidas. Las bombillas se pueden sobrecalentar y romperse si hay aceite, sudor o marcas en el cristal.

Al sustituir una bombilla halógena, sujétela por la cubierta de plástico y evite el contacto del cristal con la piel y con objetos duros. Si toca el cristal, límpielo con alcohol desnaturalizado y un paño limpio.

Modelos con luces antiniebla LED

Las luces antiniebla delanteras son de tipo LED. El conjunto de las luces se debe revisar y sustituir en un concesionario Honda autorizado.

Clip de sujeción

Introduzca un desarmador de punta plana, y levante y retire el pasador central para extraer el clip.

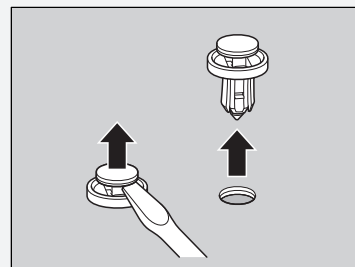

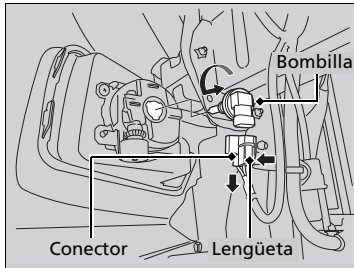

3. Presione la lengüeta para retirar el conector.
4. Gire la bombilla dañada a la izquierda para desmontarla.
5. Introduzca una bombilla nueva en el conjunto de la luz antiniebla y gírela a la derecha.
6. Introduzca el conector en el portalámparas.

✘ Bombillas de las luces antiniebla delanteras*

Introduzca el clip con el pasador central levantado y empuje hasta que quede plano.

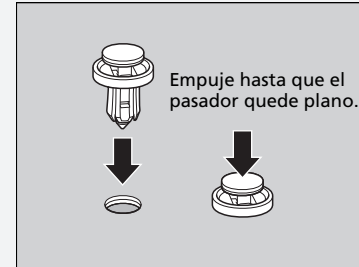

* No disponible en todos los modelos

Bombillas de intermitentes delanteros

Al remplazar las bombillas, utilice las siguientes.

Intermitente delantero: 21 W (ámbar)

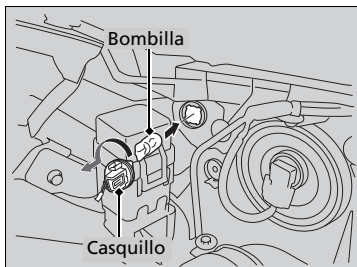

1. Gire el casquillo a la izquierda para desmontarlo.
2. Retire la bombilla dañada e introduzca una nueva.

Luces de conducción diurna

Las luces de conducción diurna son tipo LED. El conjunto de luces se debe revisar y reemplazar en un concesionario Honda autorizado.

Luces de posición

Las luces de posición son de tipo LED. El conjunto de luces se debe revisar y reemplazar en un concesionario Honda autorizado.

Bombillas de intermitentes laterales/luces de emergencia

Tipo aleta

Al reemplazar las bombillas, utilice las siguientes.

Intermitente lateral: 5 W (ámbar)

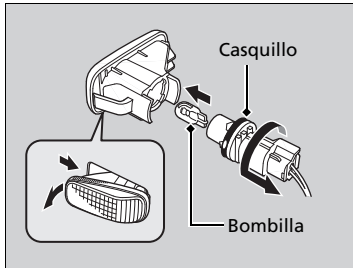

1. Empuje la parte delantera del conjunto de intermitente lateral hacia la parte trasera del vehículo hasta que salga de la carrocería.
2. Gire el casquillo a la izquierda para desmontarlo.
3. Retire la bombilla dañada e introduzca una nueva.

Tipo retrovisor de puerta

Las luces de los intermitentes laterales son de tipo LED. El conjunto de luces se debe revisar y reemplazar en un concesionario Honda autorizado.

Bombillas de luces de freno/traseras, luces de posición laterales traseras e intermitentes traseros

Al remplazar las bombillas, utilice las siguientes.

Luz de freno/trasera:	21/5 W* Tipo LED*
Luz de posición lateral trasera:	Tipo LED*
Intermitente trasero:	21 W* 21 W (ámbar)*

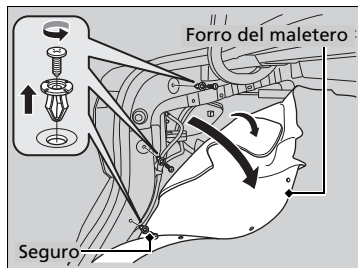

1. Retire los tornillos del centro de cada seguro con un desarmador de cruz y después tire del forro.

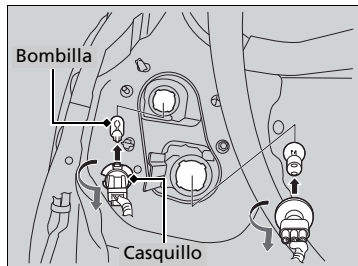

2. Gire el casquillo a la izquierda para desmontarlo.
3. Retire la bombilla dañada e introduzca una nueva.

► Bombillas de luces de freno/traseras, luces de posición laterales traseras e intermitentes traseros

Modelos con luces de freno/traseras LED

Las luces de freno/traseras son de tipo LED. El conjunto de las luces se debe revisar y sustituir en un concesionario Honda autorizado.

Modelos con luces LED de posición laterales traseras

Las luces de posición laterales traseras son de tipo LED. El conjunto de las luces se debe revisar y sustituir en un concesionario Honda autorizado.

Bombillas de las luces de marcha atrás, traseras y antiniebla trasera*

Al remplazar las bombillas, utilice las siguientes.

Luz de marcha atrás:	16 W
Traseras:	5 W*
	Tipo LED*
Luz antiniebla trasera:	21 W

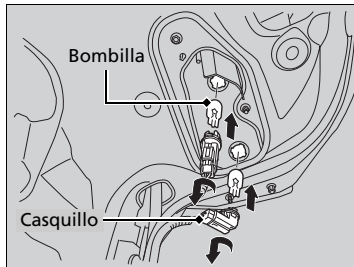
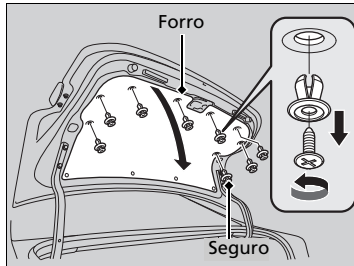

Modelos con forro en la tapa del maletero

1. Retire cada tornillo del centro de su seguro con un desarmador de cruz y después tire del forro.

Todos los modelos

2. Retire el conector del casquillo.
3. Gire el casquillo a la izquierda para desmontarlo.
4. Retire la bombilla dañada e introduzca una nueva.

▣ Bombillas de las luces de marcha atrás, traseras y antiniebla trasera*

Modelos con luces traseras LED

Las luces traseras son de tipo LED. El conjunto de las luces se debe revisar y sustituir en un concesionario Honda autorizado.

* No disponible en todos los modelos

Bombillas de la luz de matrícula trasera

Al sustituir la bombilla, utilice la siguiente.

Luz de matrícula trasera: 5 W

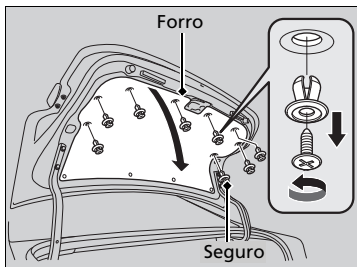

Modelos con forro en la tapa del maletero

1. Retire cada tornillo del centro de su seguro con un desarmador de cruz y después tire del forro.

Todos los modelos

2. Desmonte el conjunto de la luz de matrícula presionando las lengüetas a ambos lados del casquillo.
3. Retire la bombilla dañada e introduzca una nueva.

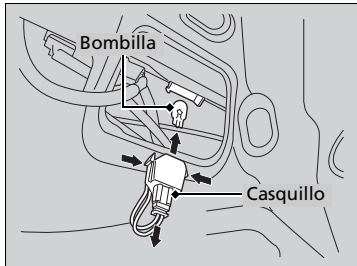

Bombilla de la tercera luz de freno

Al sustituir la bombilla, utilice la siguiente.

Tercera luz de freno: 21 W*
Tipo LED*

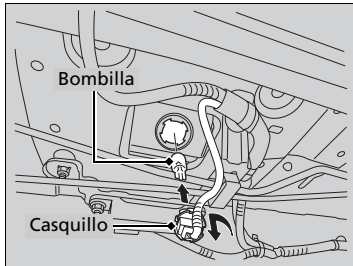

1. Abra el maletero.
2. Gire el casquillo a la izquierda para desmontarlo.
3. Retire la bombilla dañada e introduzca una nueva.

►► Bombilla de la tercera luz de freno

Modelos con tercera luz de freno LED

La tercera luz de freno es de tipo LED. El conjunto de las luces se debe revisar y sustituir en un concesionario Honda autorizado.

* No disponible en todos los modelos

Otras bombillas

■ Bombilla de la luz del techo *

Al sustituir la bombilla, utilice la siguiente.

Luz del techo: 8 W

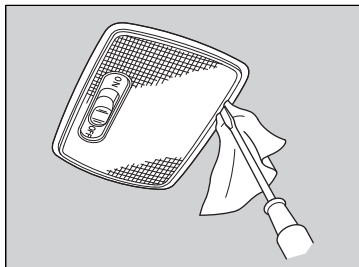

1. Haga palanca en el borde de la tapa con un destornillador de punta plana para desmontarla.
 - Envuelva el destornillador de punta plana en un paño para que no se produzcan daños.

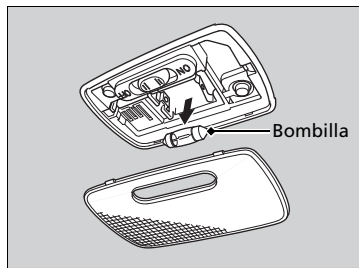

2. Retire la bombilla dañada e introduzca una nueva. *

■ Bombilla de la luz del techo *

Al sustituir la bombilla, utilice la siguiente.

Luz del techo: 8 W

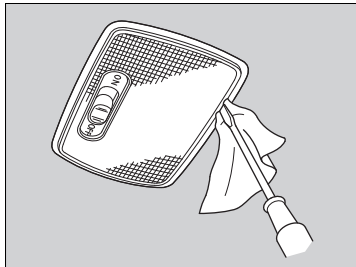

1. Haga palanca en el borde de la tapa con un destornillador de punta plana para desmontarla.
 - Envuelva el destornillador de punta plana en un paño para que no se produzcan daños.

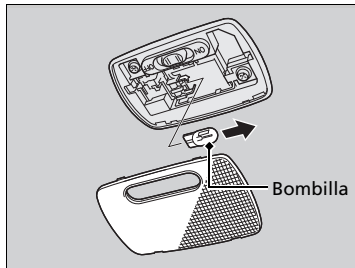

2. Retire la bombilla dañada e introduzca una nueva. *

■ Bombillas de luces de lectura *

Al reemplazar las bombillas, utilice las siguientes.

Luz de lectura: 8 W



1. Presione el cristal del lado opuesto a la bombilla que va a sustituir.
2. Haga palanca en el borde entre los cristales con un destornillador de punta plana para desmontar la tapa.
 - Envuelva el destornillador de punta plana en un paño para que no se produzcan daños.

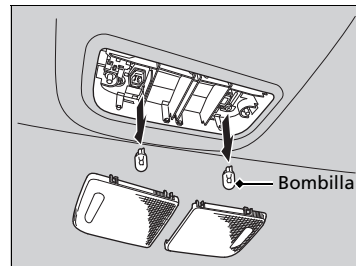

3. Retire la bombilla dañada e introduzca una nueva.

Bombilla de la luz del maletero

Al sustituir la bombilla, utilice la siguiente.

Luz del maletero: 5 W

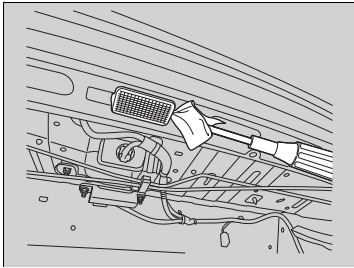

1. Haga palanca en el borde de la tapa con un destornillador de punta plana para desmontarla.
 - Envuelva el destornillador de punta plana en un paño para que no se produzcan daños.

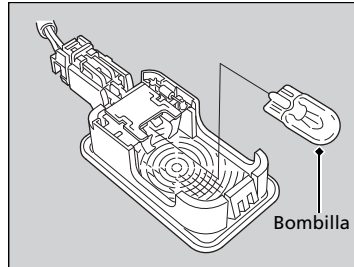

2. Retire la bombilla dañada e introduzca una nueva.

Comprobación de las rasquetas del limpiaparabrisas

Si la goma de las rasquetas del limpiaparabrisas se ha deteriorado, dejará marcas y las superficies duras de la rasqueta pueden arañar el cristal.

Sustitución de la goma de las rasquetas del limpiaparabrisas

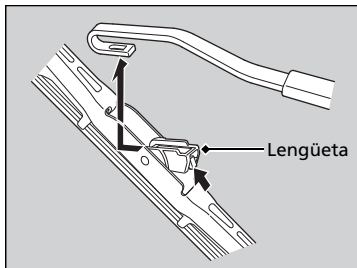

1. Levante primero el brazo del limpiaparabrisas del lado del conductor y después el del lado del acompañante.

2. Mantenga pulsada la pestaña y, a continuación, deslice el soporte para sacarlo del brazo del limpiaparabrisas.

» Sustitución de la goma de las rasquetas del limpiaparabrisas

AVISO

No deje caer el brazo del limpiaparabrisas; el brazo y/o el limpiaparabrisas pueden resultar dañados.

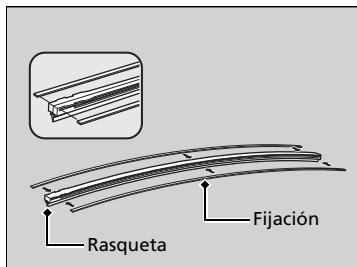
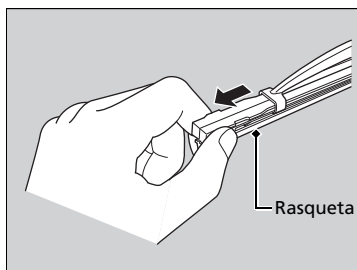

3. Saque la rasqueta del limpiaparabrisas del soporte tirando del extremo con lengüeta hacia fuera.

4. Desmonte las fijaciones de la rasqueta que ha retirado y móntelas en una rasqueta nueva.

► Haga coincidir la protuberancia de la rasqueta con las ranuras de la fijación.

5. Deslice la rasqueta nueva sobre el soporte desde el extremo inferior.

► La lengüeta del soporte deberá encajar en la hendidura de la rasqueta.

6. Deslice el soporte sobre el brazo del limpiaparabrisas.

7. Baje primero el brazo del limpiaparabrisas del lado del acompañante y después el del lado del conductor.

Comprobación de los neumáticos

Para que el vehículo funcione de forma segura, los neumáticos deben ser del tipo y tamaño correctos, estar correctamente inflados y estar en buen estado, lo que incluye la banda de rodadura.

■ Instrucciones de inflado

Unos neumáticos correctamente inflados favorecen la maniobrabilidad, la vida útil de la banda de rodadura y el confort. Consulte la etiqueta en la jamba de la puerta del conductor para conocer la presión especificada.

Los neumáticos con una presión de inflado baja se desgastan de forma irregular, y afectan de forma negativa a la maniobrabilidad y al consumo de combustible; además, es más fácil que fallen debido a un sobrecalentamiento.

Los neumáticos con una presión de inflado alta perjudican el confort de marcha, son más vulnerables a los riesgos de la carretera y se desgastan de forma irregular.

Mire cada neumático todos los días antes de conducir. Si uno parece estar más bajo que los otros, compruebe la presión con un manómetro para neumáticos.

Al menos una vez al mes o antes de emprender un viaje largo, utilice un manómetro para medir la presión en todos los neumáticos, incluido el de la rueda de repuesto. Incluso los neumáticos en buen estado pueden perder de 10 a 20 kPa (de 0,1 a 0,2 kgf/cm²) al mes.

Comprobación de los neumáticos

⚠ ADVERTENCIA

El uso de neumáticos excesivamente desgastados o inflados de forma inadecuada puede provocar accidentes en los que puede resultar herido de gravedad o morir.

Siga todas las instrucciones de este manual de usuario en cuanto al inflado y mantenimiento de los neumáticos.

Mida la presión de aire con los neumáticos fríos. Es decir, el vehículo debe haber estado estacionado durante al menos tres horas o haberse conducido menos de 1,6 km. En caso necesario, introduzca o deje salir aire hasta que se alcance la presión especificada.

Si se comprueba en caliente, la presión de los neumáticos puede ser 30-40 kPa (0,3-0,4 kgf/cm²) mayor que se si comprueba en frío.

Solicite en un concesionario que comprueben los neumáticos si nota una vibración constante durante la conducción. Es necesario equilibrar correctamente los neumáticos nuevos y cualquier neumático que se haya desmontado y vuelto a montar.

■ Instrucciones de inspección

Cada vez que compruebe el inflado, examine también los neumáticos y los vástagos de válvula. Busque lo siguiente:

- Resaltos o bultos en el costado o en la banda de rodadura. Sustituya el neumático si hay cortes, hendiduras o grietas en el costado del mismo. Sustitúyalo si ve la tela o las cuerdas.
- Retire cualquier objeto extraño y compruebe si hay fugas de aire.
- Desgaste irregular de la banda de rodadura. Solicite en un concesionario que comprueben la alineación de las ruedas.
- Desgaste excesivo de la banda de rodadura.
-  **Indicadores de desgaste** P. 392
- Grietas u otros daños alrededor del vástago de la válvula.

► Comprobación de los neumáticos

► Modelos de Taiwán

Cada vez que se ajusta la presión de los neumáticos, se debe calibrar el TPMS.

► **Sistema de control de presión de los neumáticos (TPMS)** P. 332

► Modelos de Oriente Medio y el Sudeste asiático

Cada vez que se ajusta la presión de los neumáticos, es necesario calibrar el sistema de aviso de desinflado.

► **Sistema de aviso de desinflado (DWS)** P. 334

Conducción a alta velocidad

Recomendamos no superar los límites de velocidad establecidos ni en cualquier caso conducir más rápido de lo que permitan las condiciones existentes. Si conduce a velocidades altas de forma continuada (más de 160 km/h), ajuste la presión de los neumáticos en frío como se muestra a continuación, para evitar una acumulación excesiva de calor y un fallo repentino de los neumáticos.

Tamaño del neumático	175/65R15 84T 185/55R16 83H
Presión	Delantera: 240 kPa (2,4 kgf/cm ²) Trasera: 230 kPa (2,3 kgf/cm ²)

Indicadores de desgaste

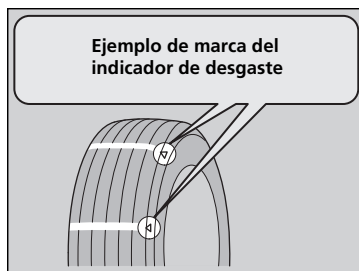

La ranura en la que está situado el indicador de desgaste es 1,6 mm más profunda que cualquier otro punto del neumático. Si la banda está desgastada y el indicador queda visible, sustituya el neumático. **Los neumáticos desgastados presentan una tracción deficiente en calzadas mojadas.**

Vida útil de los neumáticos

La vida útil de los neumáticos depende de muchos factores, entre los que se incluyen los hábitos de conducción, el estado de la carretera, la carga del vehículo, la presión de inflado, el historial de mantenimiento, la velocidad y las condiciones medioambientales (incluso cuando no se usan los neumáticos).

Además de las revisiones habituales y del mantenimiento de la presión de inflado, se recomienda realizar revisiones anuales cuando los neumáticos llegan a los cinco años. Todos los neumáticos, incluido el de la rueda de repuesto, se deben sustituir cuando alcanzan los 10 años desde la fecha de fabricación, con independencia de su estado o grado de desgaste.

Sustitución de neumáticos y ruedas

Sustituya los neumáticos por otros radiales de igual tamaño, gama de carga, velocidad y gama máxima de presión de los neumáticos en frío (como se indica en el costado del neumático). El uso de neumáticos de distinto tamaño o construcción puede provocar que determinados sistemas del vehículo como el ABS y el sistema auxiliar de estabilidad del vehículo (VSA)* funcionen incorrectamente.

Se recomienda sustituir los cuatro neumáticos al mismo tiempo. Si no es posible, sustituya los neumáticos delanteros o traseros por parejas.

Asegúrese de que las especificaciones de las ruedas coinciden con las de las ruedas originales.

☒ Sustitución de neumáticos y ruedas

⚠ ADVERTENCIA

Montar neumáticos inadecuados en el vehículo puede afectar de forma negativa a la maniobrabilidad y estabilidad. Esto puede provocar accidentes en los que puede resultar herido de gravedad o morir.

Utilice siempre el tamaño y el tipo de neumáticos recomendados en la etiqueta de información de los neumáticos de su vehículo.

⚠ ADVERTENCIA

Quando deseché los neumáticos asegúrese de llevarlos a un Concesionario Honda o llame a una empresa autorizada para su recolección y evite tirarlos en drenajes, basureros, áreas verdes, lugares concurridos o dejarlos expuestos al interperie ya que esto puede ocasionar accidentes fatales y/o contribuir a la destrucción de los recursos naturales.

* No disponible en todos los modelos

Intercambio de neumáticos

Si se intercambian los neumáticos como se indica en el programa de mantenimiento, le resultará más fácil conseguir un desgaste uniforme y aumentar la vida útil de los neumáticos.

Pautas de intercambio de los neumáticos del vehículo

Modelos con neumático compacto/temporal de repuesto

Intercambie los neumáticos como se muestra aquí.

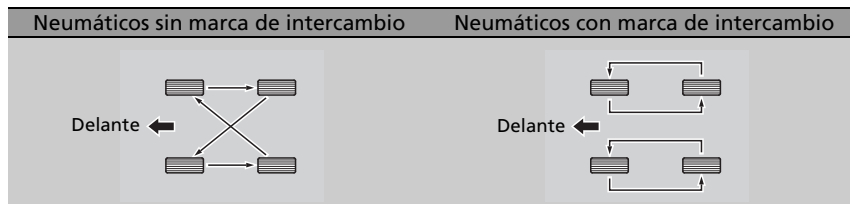

Modelos con neumático de repuesto de tamaño normal

Intercambie los neumáticos, incluido el de repuesto, como se muestra aquí.

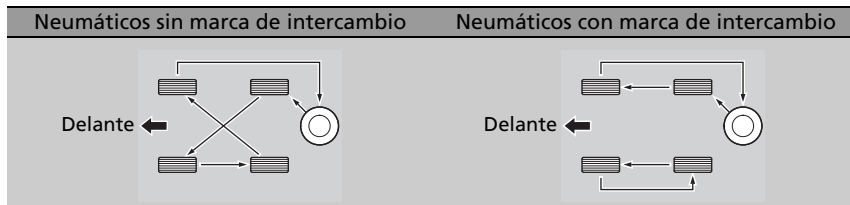

Intercambio de neumáticos

Los neumáticos con dibujo de banda de rodadura con sentido de rotación solo deben cambiarse de adelante a atrás (no de un lado a otro).

Los neumáticos con sentido de rotación se deben montar con la marca de indicación de intercambio hacia delante, como se muestra a continuación.

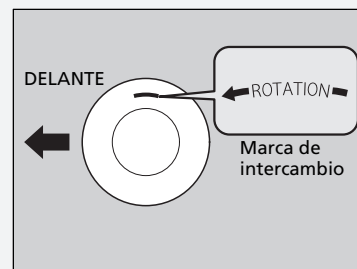

Al intercambiar los neumáticos asegúrese de que se comprueba la presión de inflado.

Modelos de Taiwán

Cada vez que se intercambian los neumáticos, se debe calibrar el TPMS.

► **Sistema de control de presión de los neumáticos (TPMS)** P. 332

Modelos de Oriente Medio y el Sudeste asiático

Cada vez que se intercambian los neumáticos, se debe calibrar el sistema de aviso de desinflado.

► **Sistema de aviso de desinflado (DWS)** P. 334

Dispositivos de tracción en la nieve

Si conduce por carreteras nevadas o heladas, monte neumáticos de invierno o cadenas, reduzca la velocidad y mantenga una distancia adecuada con el resto de vehículos.

Tenga especial cuidado al mover el volante o accionar los frenos para evitar que el vehículo patine.

Utilice cadenas, neumáticos de invierno o neumáticos para todo el año cuando sea necesario o así lo indique la legislación vigente.

Al montarlos, consulte los puntos siguientes.

Neumáticos de invierno:

- Seleccione el tamaño y las gamas de carga iguales que los de los neumáticos originales.
- Monte los neumáticos en las cuatro ruedas.

Cadenas:

- Consulte con un concesionario antes de comprar cualquier tipo de cadenas para el vehículo.
- Móntelas en los neumáticos delanteros solamente.
- Debido a las limitaciones de separación de los neumáticos que presenta su vehículo, recomendamos encarecidamente utilizar las cadenas indicadas a continuación:

Tamaño de los neumáticos originales*1	Tipo de cadena
175/65R15 84T	RUD-matic classic 4716674
185/55R16 83H	RUD-matic classic 48479

* 1: El tamaño de los neumáticos originales figura en la etiqueta de información de los neumáticos en la jamba de la puerta del conductor.

Dispositivos de tracción en la nieve

⚠ ADVERTENCIA

El uso de cadenas incorrectas o un montaje incorrecto de las mismas puede provocar daños en las tuberías de frenos y ocasionar un accidente en el que puede resultar herido de gravedad o morir.

Siga todas las instrucciones de este manual de propietario sobre la selección y uso de cadenas.

AVISO

Los dispositivos de tracción de tamaño incorrecto o montados de forma incorrecta pueden dañar las tuberías de frenos, la suspensión, la carrocería o las ruedas del vehículo. No siga conduciendo si golpean contra alguna parte del vehículo.

Cuando se montan cadenas se deben seguir las instrucciones del fabricante en lo que se refiere a límites de funcionamiento del vehículo.

Utilice cadenas solo en caso de emergencia o si la ley lo exige para circular por una zona determinada.

Extreme las precauciones al conducir con cadenas sobre nieve o hielo. La maniobrabilidad de unos neumáticos con cadenas puede ser menos predecible que la de unos buenos neumáticos de invierno sin cadenas.

- Siga las instrucciones del fabricante de las cadenas al montarlas. Móntelas tan tensas como sea posible.
- Compruebe que las cadenas no entran en contacto con las tuberías de frenos ni con la suspensión.
- Conduzca despacio.

» Dispositivos de tracción en la nieve

Si su vehículo cuenta con neumáticos de verano, tenga en cuenta que estos neumáticos no están diseñados para las condiciones de conducción del invierno. Para obtener más información, póngase en contacto con un concesionario.

Comprobación de la batería



Modelos con ventana del indicador de comprobación en la batería

Compruebe el estado de la batería una vez al mes. Observe la ventana del indicador de comprobación.

Modelos sin ventana del indicador de comprobación en la batería

Compruebe el estado de la batería mirando el nivel del líquido. Las marcas de nivel superior e inferior aparecen en la caja de la batería. Si el nivel del líquido está cerca o por debajo de la marca inferior, póngase en contacto con un concesionario.

Todos los modelos

Compruebe la corrosión en los terminales de la batería mensualmente.

Si la batería del vehículo está desconectada o se agota:

- Se restablece el reloj.

➔ **Reloj** P. 104

»»Batería

⚠ADVERTENCIA

La batería libera gas hidrógeno explosivo durante el funcionamiento normal.

Una llama o una chispa puede hacer que explote la batería con la suficiente fuerza como para provocar heridas o la muerte.

Mantenga alejados de la batería chispas, llamas y materiales que generen humo.

Lleve ropa de protección y un protector de la cara o solicite que un técnico calificado realice el mantenimiento de la batería.

⚠ADVERTENCIA

La batería contiene ácido sulfúrico (electrólito), que es muy corrosivo y venenoso.

Si el electrólito le salpica a los ojos o la piel, puede causar quemaduras graves. Lleve protección para los ojos y ropa de protección al trabajar en la batería o cerca de la misma.

Si ingiere electrólito puede morir por envenenamiento a menos que se tomen de inmediato las medidas oportunas.

MANTENER FUERA DEL ALCANCE DE LOS NIÑOS

Carga de la batería

Desconecte los dos cables de la batería para evitar dañar el sistema eléctrico del vehículo. Desconecte siempre el cable negativo (-) primero y conéctelo el último.

» Batería

Modelos con ventana del indicador de comprobación en la batería

La información de color del indicador de comprobación está en la batería.

La ubicación de la ventana del indicador de comprobación puede variar en función del modelo.

Procedimientos de emergencia

Ojos: Lávelos durante al menos 15 minutos con agua que tenga en una taza u otro recipiente. (El agua a presión puede dañar los ojos.) Llame a un médico inmediatamente.

Piel: Quítese la ropa contaminada. Lave la piel con agua abundante. Llame a un médico inmediatamente.

Ingestión: Beba agua o leche. Llame a un médico inmediatamente.

Cuando encuentre corrosión, limpie los terminales de la batería aplicando una solución de bicarbonato y agua. Limpie los terminales con una toalla húmeda. Seque la batería con una toalla o un paño. Engrase los terminales para evitar que vuelva a aparecer corrosión.

Cuando reemplace la batería, el repuesto debe tener las mismas especificaciones.

Para obtener más información, póngase en contacto con un concesionario.

Etiqueta de la batería



Etiqueta de la batería

PELIGRO

- Mantenga la batería lejos de llamas y chispas. La batería produce gases explosivos que pueden provocar una explosión.
- Lleve protección ocular y guantes de goma al manipular la batería para evitar el riesgo de quemaduras o pérdida de visión si se expone al electrolito de la batería.
- No permita que los niños manipulen la batería bajo ninguna circunstancia. Asegúrese de que nadie manipule la batería sin una comprensión adecuada de los riesgos y de los procedimientos correctos de manipulación.
- Manipule el electrolito de la batería con extrema precaución, ya que contiene ácido sulfúrico diluido. La exposición de los ojos o la piel puede causar quemaduras o pérdida de visión.
- Lea y comprenda este manual con atención antes de manipular la batería. No hacerlo puede provocar lesiones personales y daños en el vehículo.
- No utilice la batería si el electrolito está por debajo del nivel recomendado. Usar la batería con un nivel bajo de electrolito puede hacer que explote y provoque lesiones graves.

⚠ ADVERTENCIA

Cuando deseche la batería asegúrese de llevarla a un Concesionario Honda o llame a una empresa autorizada para su recolección y evite tirarla en drenajes, basureros, áreas verdes, lugares concurridos o dejarlos expuestos al interperie ya que esto puede ocasionar accidentes fatales y/o contribuir a la destrucción de los recursos naturales.

Sustitución de la pila de botón

Si el indicador no se enciende al pulsar el botón, sustituya la pila.

■ Llaves de contacto con control a distancia*

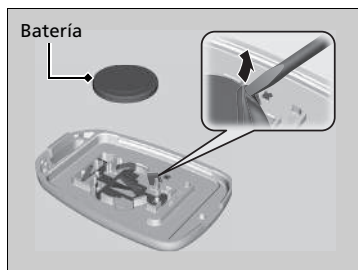
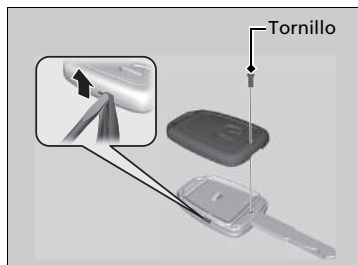

Tipo de pila: CR1620

1. Desatornille la tapa con un desarmador de cruz pequeño.
2. Asegúrese de sustituir la pila con la polaridad correcta.

» Sustitución de la pila de botón

AVISO

Desechar la pila de forma inadecuada puede ser perjudicial para el medio ambiente. Confirme siempre la normativa local relativa al desecho de pilas.

Las pilas de sustitución están disponibles en establecimientos comerciales o en los concesionarios.

Control a distancia de acceso sin llave *

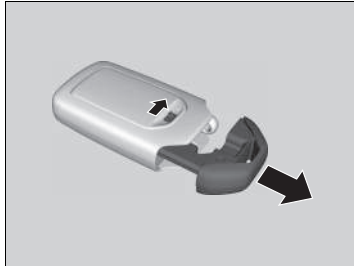

Tipo de pila: CR2032

1. Retire la llave integrada.
2. Retire la mitad superior haciendo palanca con una moneda en el borde con cuidado.
 - Envuelva una moneda en un paño para evitar dañar el control a distancia de acceso sin llave.
3. Asegúrese de sustituir la pila con la polaridad correcta.

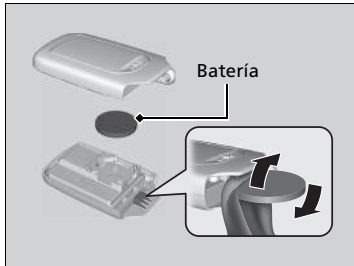

* No disponible en todos los modelos

Filtro de polvo y polen

Cuándo sustituir el filtro de polvo y polen

Sustituya el filtro de polvo y polen de acuerdo con el programa de mantenimiento del vehículo. Se recomienda sustituir el filtro incluso antes de lo previsto si el vehículo ha circulado por entornos con mucho polvo.

➤ **Programa de mantenimiento** P. 355

Sustitución del filtro de polvo y polen

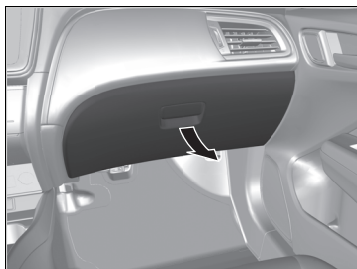

1. Abra la guantera.

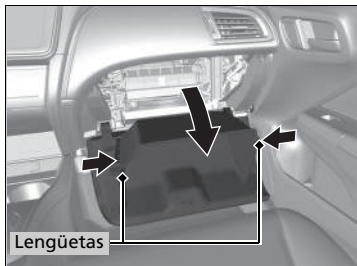

2. Desenganche las dos lengüetas presionando cada panel lateral.

3. Gire y aparte la guantera.

☒ Filtro de polvo y polen

Si el flujo de aire del sistema de calefacción* y refrigeración*/ sistema de aire acondicionado* se deteriora notablemente y las ventanillas se empañan con facilidad, puede que sea necesario sustituir el filtro.

El filtro de polvo y polen retiene el polen, el polvo y otras partículas presentes en el aire.

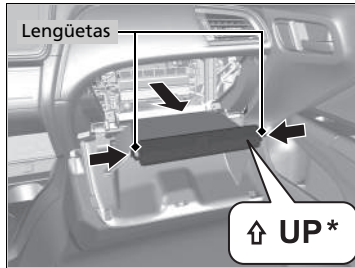

4. Presione las lengüetas de las esquinas de la tapa de la carcasa del filtro y retire la tapa.

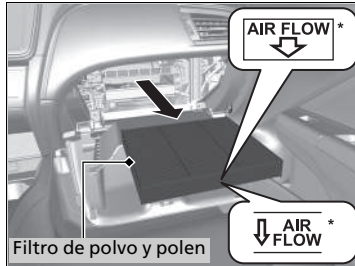

5. Desmunte el filtro.
6. Instale un nuevo filtro.
 - Coloque la flecha **AIR FLOW** orientada hacia abajo.

☒ Filtro de polvo y polen

Si no sabe cómo sustituir el filtro de polvo y polen, déjelo en manos de un concesionario.

Cuidado del interior

Utilice un aspirador para quitar el polvo antes de pasar un paño.

Utilice un paño húmedo con una mezcla de detergente suave y agua templada para eliminar la suciedad. Utilice un paño limpio para retirar los restos de detergente.

■ Limpieza de los cinturones de seguridad

Utilice un cepillo blando con una mezcla de jabón suave y agua templada para limpiar los cinturones. Deje que los cinturones se sequen. Limpie las aberturas de los anclajes de los cinturones de seguridad con paño limpio.

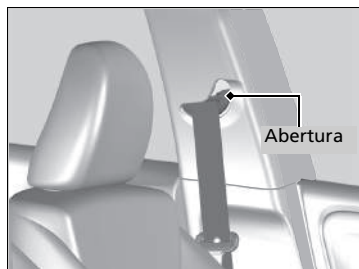

■ Limpieza de la ventanilla

Límpiala con limpiacristales.

» Cuidado del interior

Tenga cuidado de no derramar ningún líquido en el interior del vehículo.

Los dispositivos y sistemas eléctricos pueden sufrir fallos de funcionamiento si se derraman líquidos sobre ellos.

No use pulverizadores que contengan silicona sobre dispositivos eléctricos como dispositivos de audio e interruptores.

Si lo hace, esto podría provocar el mal funcionamiento de algunos elementos o un incendio en el interior del vehículo. Si usa por error un pulverizador que contenga silicona sobre dispositivos eléctricos, consulte en su concesionario.

Dependiendo de su composición, los productos químicos y los ambientadores líquidos pueden provocar decoloración, arrugas y grietas en piezas de resina y telas.

No utilice disolventes alcalinos ni orgánicos como benceno o gasolina.

Después de usar productos químicos, límpielos con cuidado usando un paño seco.

No deje paños usados sobre piezas de resina o telas durante mucho tiempo sin lavarlas.

Tenga cuidado de no derramar ambientadores líquidos.

» Limpieza de la ventanilla

Los cables se montan en el interior de la luneta. Límpiela en la misma dirección que los cables con un paño suave para no dañarlos.

■ Alfombras*

La alfombra del piso del conductor queda enganchada por encima de los anclajes del piso, lo que impide que se deslicen hacia delante. Para desmontar una alfombra para limpiarla, gire los controles del anclaje a la posición de desbloqueo. Cuando vuelva a montar la alfombra después de limpiarla, gire los controles a la posición de bloqueo.

No coloque alfombras del piso adicionales sobre la alfombrilla sujeta con los anclajes.

■ Mantenimiento del cuero original*

Para limpiar la piel adecuadamente:

1. En primer lugar, use una aspiradora o un paño suave y seco para quitar la suciedad o el polvo.
2. Limpie el cuero con un paño suave humedecido en una solución con un 90% de agua y un 10% de jabón neutro.
3. Quite cualquier residuo de jabón con un paño húmedo y limpio.
4. Retire cualquier resto de agua y deje que la piel se seque al aire en la sombra.

☒ Alfombras*

Si usa unas alfombras del piso distintas de las que se suministran originalmente con el vehículo, compruebe que están diseñadas para su vehículo, que ajustan bien y que quedan bien sujetas con los anclajes del piso. Coloque las alfombras del piso de los asientos traseros correctamente. Si no se colocan correctamente, las alfombras del piso podrían interferir en el funcionamiento de los asientos delanteros.

☒ Mantenimiento del cuero original*

Es importante limpiar la suciedad o el polvo tan pronto como sea posible. Los derrames pueden empapar la piel y provocar manchas. La suciedad o el polvo pueden provocar abrasiones en la piel. Además, tenga en cuenta que algunas piezas de ropa de colores oscuros pueden rozar los asientos de piel y provocar decoloración o manchas.

* No disponible en todos los modelos

Cuidado del exterior

Limpié el polvo de la carrocería del vehículo después de conducir. Compruebe con regularidad la existencia de daños en las superficies pintadas del vehículo. Un daño en una superficie pintada puede provocar corrosión en la carrocería. Si encuentra un daño, repárelo lo antes posible.

Lavado del vehículo

Lave el vehículo con frecuencia. Lávelo con más frecuencia si conduce en las condiciones siguientes:

- Si conduce en carreteras con sal de carretera.
- Si conduce en zonas costeras.
- Si quedan pegados a las superficies pintadas alquitrán, hollín, excrementos de pájaros, insectos o resina.

Uso de un sistema de lavado automático del vehículo

- Asegúrese de seguir las instrucciones indicadas en el sistema de lavado automático del vehículo.
- Desmonte la antena del sistema de audio*.
 - ▣ **Antena del sistema de audio*** P. 188
- Pliegue los retrovisores de puerta.

Uso de máquinas de lavado de alta presión

- Mantenga una distancia suficiente entre la boquilla de lavado y la carrocería del vehículo.
- Tenga más cuidado alrededor de las ventanas. Si se acerca demasiado podría entrar agua en el interior del vehículo.
- No pulverice agua a alta presión directamente en el interior del compartimento motor. En su lugar, utilice agua a baja presión y un detergente suave.

▣ Lavado del vehículo

No pulverice agua en las entradas de aire. Puede producirse un fallo de funcionamiento.

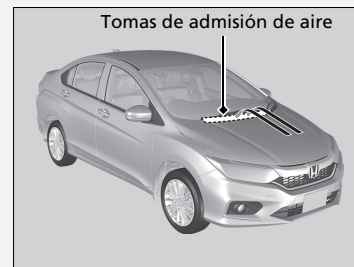

■ Aplicación de cera

Una buena capa de cera para carrocerías de automóviles ayuda a proteger la pintura del vehículo frente a los elementos. La cera desaparecerá con el tiempo y la pintura del vehículo quedará expuesta a los elementos, por lo que deberá volver a aplicar cera cuando sea necesario.

■ Mantenimiento de los parachoques y otras partes con recubrimiento de resina

Si cae gasolina, aceite, refrigerante del motor o líquido de la batería sobre partes con recubrimiento de resina, estas podrían mancharse o el recubrimiento podría desprenderse. Límpielas lo antes posible con un paño suave y agua limpia.

■ Limpieza de la ventanilla

Límpiela con limpiacristales.

■ Mantenimiento de llantas de aluminio*

El aluminio se deteriora por la sal y otras partículas contaminantes que se encuentran en la calzada. Cuando sea necesario, lo antes posible, utilice una esponja y detergente suave para limpiar estas partículas contaminantes. No use productos químicos agresivos (incluidos algunos limpiadores de llantas de venta comercial) ni un cepillo duro. Estos pueden dañar el acabado protector de las llantas de aleación de aluminio causando su corrosión. Dependiendo del tipo de acabado, las ruedas también pueden perder su brillo. Para evitar manchas de agua, limpie las ruedas en seco con un trapo mientras estén todavía húmedas.

☒ Aplicación de cera

AVISO

Los disolventes químicos y los limpiadores fuertes pueden dañar la pintura, el metal y el plástico del vehículo. Limpie las salpicaduras inmediatamente.

☒ Mantenimiento de los parachoques y otras partes con recubrimiento de resina

Consulte en su concesionario sobre el material de recubrimiento adecuado cuando quiera reparar la superficie pintada de partes hechas de resina.

* No disponible en todos los modelos

■ Cristales de luces exteriores empañados

Los cristales interiores de las luces exteriores (faros, luces de freno, etc.) pueden empañarse temporalmente si conduce bajo la lluvia o después de lavar el vehículo. También puede formarse condensación dentro de los cristales cuando hay una diferencia significativa entre la temperatura ambiente y la del interior del cristal (similar a cuando se empañan las ventanillas del vehículo con lluvia). Estas condiciones son procesos naturales, no problemas estructurales de diseño de las luces exteriores.

Las características de diseño de los cristales pueden provocar la formación de humedad en las superficies de la estructura de los cristales de las luces. No se trata tampoco de una anomalía. Sin embargo, si observa una gran acumulación de agua o grandes gotas de agua formándose dentro de los cristales, haga que revisen el vehículo en un concesionario.

Accesorios

Si va a montar accesorios, compruebe lo siguiente:

- No monte accesorios en el parabrisas. Pueden obstaculizar su campo de visión y afectar a su capacidad de respuesta ante las condiciones de conducción.
- No instale accesorios sobre las áreas marcadas con SRS Airbag a los lados o en los respaldos de los asientos delanteros, en los pilares delanteros o laterales, ni cerca de las ventanillas laterales.
Los accesorios instalados en estas áreas pueden interferir con el buen funcionamiento de los airbags del vehículo o pueden salir despedidos hacia el conductor u otro ocupante si los airbags se despliegan.
- Asegúrese de que los accesorios electrónicos no sobrecarguen los circuitos eléctricos ni afecten al funcionamiento del vehículo.
 **Fusibles** P. 434
- Antes de montar cualquier accesorio electrónico, pida al técnico encargado del montaje que se ponga en contacto con un concesionario para solicitar asistencia. Si es posible, solicite en el concesionario que inspeccionen la instalación resultante.

Modificaciones

No modifique su vehículo de manera que pueda afectar a su manejo, estabilidad o fiabilidad, ni instale piezas o accesorios que no sean originales de Honda y que puedan tener un efecto similar.

Incluso pequeñas modificaciones de los sistemas del vehículo pueden afectar a su funcionamiento general.

Asegúrese siempre de que todo el equipo está instalado correctamente y tiene un mantenimiento adecuado y no lleve a cabo ninguna modificación en su vehículo o en sus sistemas fuera de las normas locales o de su país.

No modifique ni intente reparar ningún componente eléctrico.

Accesorios y modificaciones

ADVERTENCIA

El uso de modificaciones o accesorios inadecuados puede afectar a la maniobrabilidad, la estabilidad y el rendimiento del vehículo, y provocar un accidente en el que puede resultar herido de gravedad o morir.

Siga todas las instrucciones indicadas en este manual de usuario en cuanto a accesorios y modificaciones.

Si están correctamente instalados, teléfonos móviles, alarmas, radioteléfonos, antenas de radio y sistemas de audio de baja potencia no deben interferir en los sistemas controlados por ordenador del vehículo, como los airbags y los frenos antibloqueo.

Se recomienda utilizar accesorios originales de Honda para garantizar su correcto funcionamiento en el vehículo.

Cómo hacer frente a lo inesperado

En este capítulo se explica cómo hacer frente a problemas inesperados.

Herramientas	
Tipos de herramientas	412
En caso de pinchazo	
Cambio de un neumático pinchado.....	413
El motor no arranca	
Comprobación del motor	421
Modelo con sistema de acceso sin llave	
Si la pila del control a distancia de acceso sin llave se está agotando	422
Modelo con sistema de acceso sin llave	
Parada de emergencia del motor	423
Arranque con cables	424
La palanca de cambios no se mueve ...	426

Sobrecalentamiento	
Cómo hacer frente al sobrecalentamiento ...	427
Indicador encendido/parpadeando	
Si se enciende el indicador de presión baja de aceite.....	429
Si se enciende el indicador del sistema de carga	429
Si se enciende o parpadea el testigo de averías	430
Si se enciende el indicador del sistema de frenos (rojo)	430
Si se enciende el indicador del sistema de servodirección eléctrica (EPS).....	431

Modelos de Oriente Medio y el Sudeste asiático	
Si se enciende o parpadea el indicador de presión baja de neumáticos/sistema de aviso de desinflado.....	432
Modelos de Taiwán	
Si se enciende o parpadea el indicador de presión baja de neumáticos/TPMS.....	433
Fusibles	
Ubicaciones de los fusibles.....	434
Comprobación y sustitución de los fusibles..	441
Remolcado de emergencia	442

Tipos de herramientas

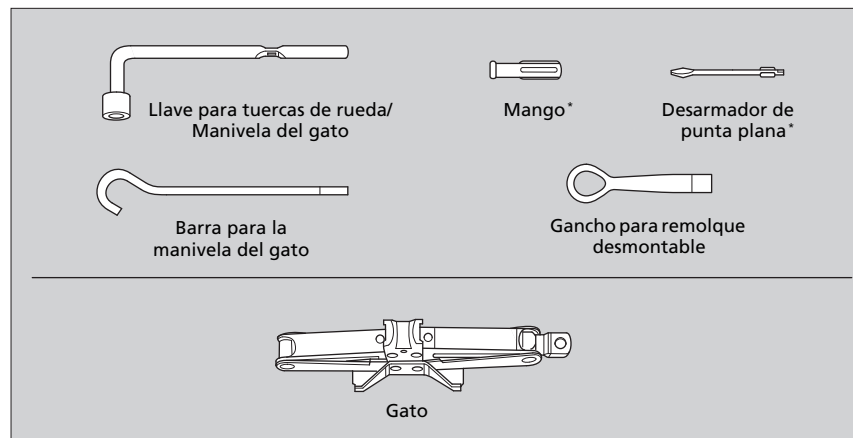

Tipos de herramientas

Las herramientas están almacenadas en el maletero.

Cambio de un neumático pinchado

Si se pincha un neumático mientras circula, agarre el volante con firmeza y frene gradualmente para reducir la velocidad. A continuación, deténgase en un lugar seguro. Sustituya el neumático pinchado por un neumático compacto de repuesto*/un neumático temporal de repuesto*/un neumático de repuesto de tamaño normal*. Acuda a un concesionario lo antes posible para la reparación o sustitución del neumático pinchado.

1. Estacione el vehículo en una superficie firme, nivelada y que no resbale, y aplique el freno de estacionamiento.

Modelos con caja de cambios automática de variación continua

2. Mueva la palanca de cambios a **P**.

Modelos con caja de cambios manual

2. Mueva la palanca de cambios a **R**.

Todos los modelos

3. Encienda las luces de emergencia y gire el interruptor de encendido a la posición de BLOQUEO **0***1.

*1: Los modelos con sistema de acceso sin llave tienen un botón **ENGINE START/STOP** en lugar de un interruptor de encendido.

* No disponible en todos los modelos

☒ Cambio de un neumático pinchado

Siga estas precauciones para el neumático compacto/temporal de repuesto*:

Neumático compacto de repuesto

Compruebe periódicamente la presión del neumático compacto de repuesto. Deberá tener la presión de inflado especificada. Presión especificada: 420 kPa (4,2 kgf/cm²)

Neumático temporal de repuesto

Compruebe la presión de aire del neumático temporal de repuesto de tamaño 175/65R15 cada vez que compruebe los otros neumáticos de tamaño normal. Se debe inflar con la presión recomendada en la etiqueta pegada en la jamba de la puerta del conductor.

Al circular con el neumático compacto/temporal de repuesto, no permita que el vehículo supere la velocidad de 80 km/h. Sustitúyalo por un neumático de tamaño normal lo antes posible.

La rueda de repuesto con el neumático compacto/temporal es específica para este modelo. No la utilice en otro vehículo. No utilice otro tipo de rueda de repuesto o de neumático compacto/temporal en su vehículo.

No monte cadenas en un neumático compacto/temporal de repuesto.

Si se pincha un neumático delantero con las cadenas montadas, desmonte uno de los neumáticos de tamaño normal traseros y sustitúyalo por el neumático compacto/temporal de repuesto. Desmonte el neumático delantero pinchado y sustitúyalo por el neumático trasero de tamaño normal desmontado. Finalmente, monte las cadenas en el neumático delantero.

El neumático compacto de repuesto ofrece una conducción más dura y menos tracción en algunas superficies. Tenga más precaución al conducir.

Preparativos para sustituir un neumático pinchado

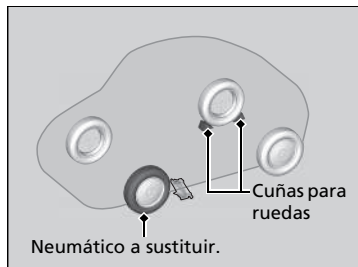
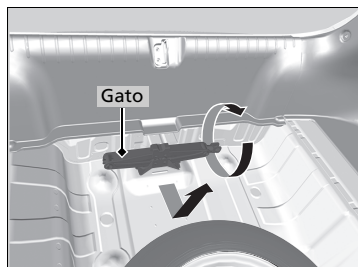
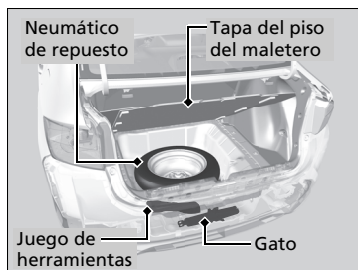

1. Abra la tapa del piso del maletero.

2. Saque el juego de herramientas y el gato del maletero.

► Retire el gato girando el soporte del extremo del mismo hacia la izquierda para aflojarlo.

3. Desatornille el tornillo de fijación y desmonte el cono espaciador. A continuación, desmonte el neumático de repuesto.

4. Coloque una cuña para ruedas o una roca delante y detrás de la rueda opuesta en diagonal al neumático pinchado.

☒ Cambio de un neumático pinchado

ADVERTENCIA: El gato solo se puede utilizar como ayuda en caso de una avería de emergencia del vehículo, no para cambiar los neumáticos de temporada normales, ni ninguna otra operación de mantenimiento o reparación.

No utilice más de un neumático compacto/temporal de repuesto al mismo tiempo.

El neumático compacto/temporal de repuesto es más pequeño que un neumático normal. La altura de marcha del vehículo se reduce cuando se monta el neumático compacto/temporal de repuesto. Si pasa sobre topes u objetos que pueda haber en la carretera se podrían dañar los bajos del vehículo.

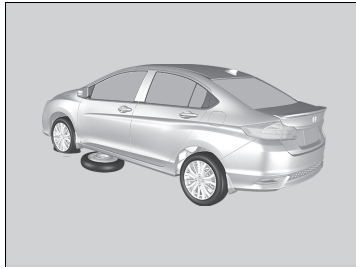

5. Coloque el neumático de repuesto (con la llanta hacia arriba) debajo del vehículo, cerca del neumático que va a sustituir.

► Cambio de un neumático pinchado

AVISO

No utilice el gato si no funciona correctamente. Llame a su concesionario o a un servicio de remolcado profesional.

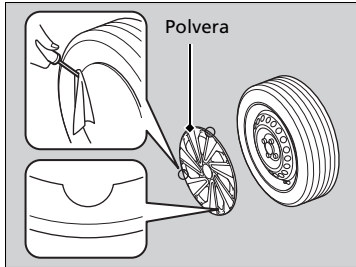

Modelos con polveras

6. Retire la polvera haciendo palanca en el borde con un desarmador de punta plana.
 - Envuelva el desarmador de punta plana en un paño para que no se produzcan daños.



Todos los modelos

7. Afloje las tuercas de la rueda una vuelta aproximadamente con la llave para tuercas de rueda.

■ Cómo colocar el gato

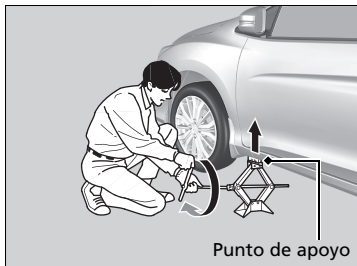
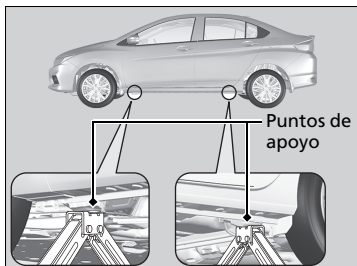

1. Coloque el gato debajo del punto de apoyo más cercano al neumático que va a cambiarse.

2. Gire el soporte del extremo, como se muestra en la imagen, hacia la derecha hasta que la parte superior del gato toque el punto de apoyo.

► Asegúrese de que la lengüeta del punto de apoyo encaja en la muesca del gato.

☒ Cómo colocar el gato

⚠ ADVERTENCIA

El vehículo puede salirse fácilmente del apoyo del gato y causar lesiones graves a personas que puedan estar debajo.

Siga las indicaciones para cambiar el neumático exactamente; ninguna persona debe colocar parte alguna de su cuerpo debajo de un vehículo apoyado en un gato.

ADVERTENCIA: El gato debe colocarse sobre una superficie plana y estable, al mismo nivel que el vehículo estacionado.

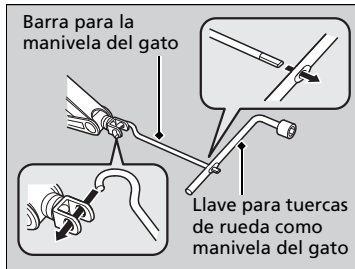

3. Eleve el vehículo con la manivela del gato y la barra de prolongación hasta que el neumático se levante del suelo.

☒ Cómo colocar el gato

No utilice el gato con personas o equipaje dentro del vehículo.

Utilice el gato que se entrega con su vehículo. Otros gatos pueden no resistir el peso ("carga") o no encajar en el punto de apoyo.

Para usar el gato con seguridad, se deben seguir las instrucciones siguientes:

- No lo utilice con el motor en marcha.
- Utilícelo únicamente en superficies firmes y niveladas.
- Colóquelo solamente en los puntos de apoyo.
- No entre en el vehículo mientras se está utilizando el gato.
- No coloque nada encima ni debajo del gato.

Sustitución del neumático pinchado

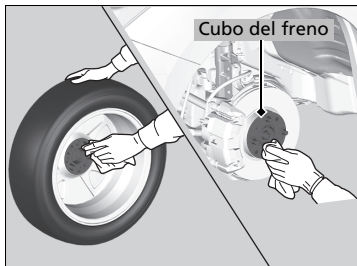
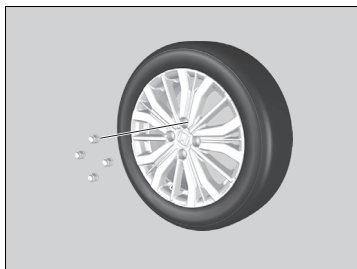

1. Retire las tuercas de rueda y el neumático pinchado.
2. Limpie las superficies de montaje de la rueda con un paño limpio.
3. Monte el neumático de repuesto.
4. Apriete las tuercas de rueda hasta que toquen los bordes de los orificios de montaje y dejen de girar.

► Sustitución del neumático pinchado

No apriete las tuercas de las ruedas en exceso con el pie o utilizando un tubo.

Modelos con polveras

No intente sacar a la fuerza la polvera haciendo palanca con un desarmador u otra herramienta.

Modelos con polveras y neumático de repuesto de tamaño normal

Asegúrese de que el aro de soporte de alambre está enganchado en los clips situados alrededor del borde de la polvera.

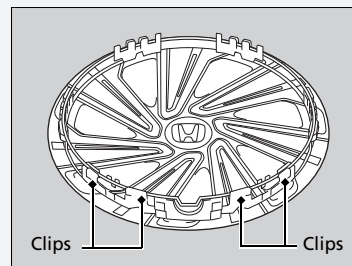

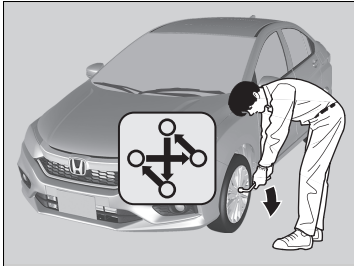

5. Baje el vehículo y desmonte el gato. Apriete las tuercas de rueda en el orden indicado en la imagen. Haga este recorrido, apretando las tuercas, dos o tres veces por este orden.

Par de apriete para tuercas de rueda:

108 N·m (11 kgf·m)

► Sustitución del neumático pinchado

Modelos con tapacubos y neumático de repuesto de tamaño normal

Alinee la marca de la válvula del tapacubos con la válvula del neumático en la rueda y monte el tapacubos.

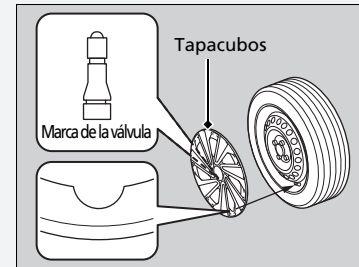

Asegúrese de que el aro de soporte de alambre se encuentra en el lado exterior de la válvula del neumático como se muestra.

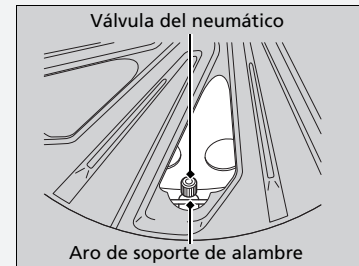

Almacenamiento del neumático pinchado

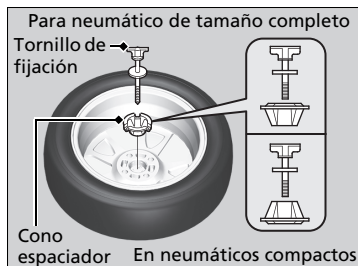

Modelos con llanta de aluminio

1. Desmonte la tapa central.

Modelos con neumático compacto de repuesto

2. Retire el cono espaciador del tornillo de fijación, dele la vuelta e introdúzcalo de nuevo en el tornillo.

Todos los modelos

3. Coloque el neumático pinchado boca abajo en el hueco para la rueda de repuesto.

4. Sujete el neumático pinchado con el tornillo de fijación.

5. Guarde el gato en un lugar seguro y coloque la llave para tuercas de rueda en el juego de herramientas. Guarde el juego de herramientas en el maletero.

Sistema de aviso de desinflado/TPMS y neumático de repuesto

Si sustituye un neumático pinchado por el neumático de repuesto, el indicador  se enciende al circular. Tras circular algunos kilómetros, el indicador empezará a parpadear durante un corto espacio de tiempo y después permanecerá encendido, pero esto es normal.

Calibre el sistema de aviso de desinflado/TPMS al sustituir el neumático por uno normal especificado.

➤ **Calibración del sistema de aviso de desinflado** P. 334

➤ **Calibración TPMS** P. 332

Almacenamiento del neumático pinchado

⚠ ADVERTENCIA

En caso de colisión, los objetos sueltos pueden salir despedidos dentro del habitáculo y lesionar gravemente a los ocupantes. Guarde la rueda, el gato y las herramientas de forma segura antes de continuar la marcha.

Comprobación del motor

Si el motor no arranca, compruebe el motor de arranque.

☒ Comprobación del motor

Si necesita arrancar el vehículo en ese momento, utilice cables de arranque conectados a otro vehículo.

☒ **Arranque con cables** P. 424

Anomalía del motor de arranque	Lista de comprobación
El motor de arranque no gira o lo hace lentamente. Es posible que la batería esté descargada. Compruebe los elementos de la derecha y realice la operación correspondiente.	Compruebe la intensidad de las luces interiores. Encienda las luces interiores y compruebe su intensidad. <ul style="list-style-type: none">• Si las luces interiores tienen poca intensidad o no se encienden ☒ Comprobación de la batería P. 397• Si las luces interiores se encienden normalmente ☒ Fusibles P. 434
El motor de arranque gira con normalidad pero el motor no arranca. Puede haber un problema en el fusible. Compruebe los elementos de la derecha y realice la operación correspondiente.	Revise el procedimiento de arranque del motor. Siga las instrucciones e intente arrancar de nuevo el motor. ☒ Arranque del motor P. 311, 314
	Compruebe el indicador del sistema inmovilizador. Si el indicador del sistema inmovilizador está parpadeando, no se puede arrancar el motor. ☒ Sistema inmovilizador P. 130
	Compruebe el nivel de combustible. Deberá haber suficiente combustible en el depósito. ☒ Indicador de combustible* P. 97, 100
	Compruebe el fusible. Compruebe todos los fusibles o lleve el vehículo a revisar a un concesionario. ☒ Comprobación y sustitución de los fusibles P. 441
	Si el problema continúa: ☒ Remolcado de emergencia P. 442

* No disponible en todos los modelos

Modelos con sistema de acceso sin llave

Si la pila del control a distancia de acceso sin llave se está agotando

Si suena el aviso, aparece el mensaje **KEY BATT** en la pantalla de información, el botón **ENGINE START/STOP** parpadea y el motor no arranca, arranque el motor como sigue.

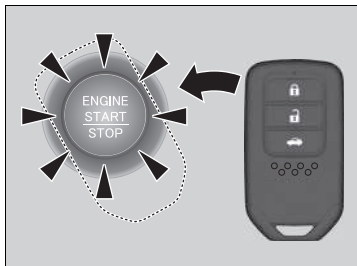

1. Toque la parte central del botón **ENGINE START/STOP** con el símbolo **H** del mando a distancia de acceso sin llave mientras parpadea el botón **ENGINE START/STOP**. Los botones del mando a distancia de acceso sin llave deben estar orientados hacia usted.
 - El botón **ENGINE START/STOP** parpadea durante aproximadamente 30 segundos.

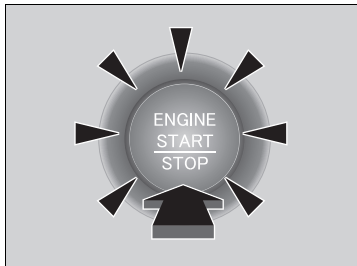

2. Pise el pedal de freno (caja de cambios automática de variación continua) o el pedal de embrague (caja de cambios manual) y pulse el botón **ENGINE START/STOP** antes de 10 segundos después de que haya sonado el aviso acústico y el indicador **ENGINE START/STOP** haya pasado de parpadear a estar iluminado permanentemente.
 - Si no se pisa el pedal, el modo cambiará a **ACCESORIOS**.

Modelos con sistema de acceso sin llave

Parada de emergencia del motor

El botón **ENGINE START/STOP** se puede usar para detener el motor ante una situación de emergencia incluso durante la conducción. Si tiene que detener el motor, realice una de las operaciones siguientes:

- Mantenga pulsado el botón **ENGINE START/STOP** durante unos dos segundos.
- Oprima firmemente el botón **ENGINE START/STOP** dos o tres veces.

El volante no se bloqueará.

Modelos con caja de cambios automática de variación continua

El modo de alimentación está en ACCESORIOS cuando el motor se detiene.

Para cambiar el modo a VEHÍCULO APAGADO, mueva la palanca de cambios a **P** una vez que el vehículo se haya detenido completamente. A continuación, pulse el botón **ENGINE START/STOP** dos veces sin pisar el pedal del freno.

Modelos con caja de cambios manual

El modo de alimentación cambia a VEHÍCULO APAGADO.

Parada de emergencia del motor

No oprima el botón al conducir salvo que sea absolutamente necesario parar el motor.

Procedimiento de arranque con cables

Desconecte la alimentación a los dispositivos eléctricos, como el sistema de audio y las luces. Apague el motor y abra el cofre.

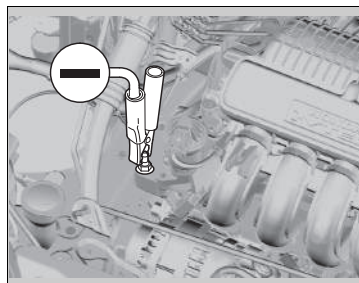
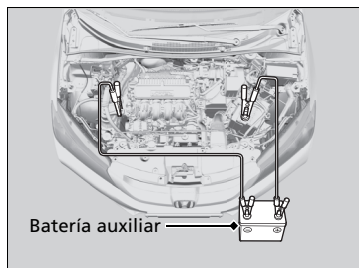

1. Conecte el primer cable de arranque al terminal \oplus de su vehículo.
2. Conecte el otro extremo del primer cable de arranque al terminal \oplus de la batería auxiliar.
 - ▶ Utilice una batería auxiliar de 12 voltios únicamente.
Al utilizar un cargador de vehículo, fije la tensión en 15 voltios o menos.
3. Conecte el segundo cable de arranque al terminal \ominus de la batería auxiliar.
4. Conecte el otro extremo del segundo cable de arranque al tornillo de montaje del motor como se muestra. No conecte este cable de arranque a ninguna otra parte.
5. Si su vehículo está conectado a otro vehículo, arranque el motor de este otro vehículo y haga que aumente el régimen del motor ligeramente.
6. Intente arrancar el motor de su vehículo. Si gira muy lentamente, compruebe que los cables de arranque tienen un buen contacto metal con metal.

Arranque con cables

⚠ ADVERTENCIA

La batería puede hacer explosión si no se sigue el procedimiento correcto, causando lesiones graves a personas que se encuentren cerca.

Mantenga alejados de la batería chispas, llamas y materiales que generen humo.

AVISO

Si se expone la batería a condiciones de frío intenso, puede congelarse el electrolito en su interior. Si se intenta arrancar con cables un vehículo con la batería congelada, se puede causar la ruptura de la misma.

Fije correctamente las pinzas de los cables de arranque para que no se suelten por las vibraciones del motor. Además, tenga cuidado de que no se enreden los cables de arranque ni se toquen los extremos de los cables al fijarlos o soltarlos.

Las condiciones de frío reducen el rendimiento de la batería y pueden hacer que el motor no arranque.

■ Qué hacer después de que el motor arranca

Una vez arrancado el motor de su vehículo, retire los cables de arranque en el orden siguiente.

1. Desconecte el cable de arranque de la conexión a masa de su vehículo.
2. Desconecte el otro extremo del cable de arranque del terminal \ominus de la batería auxiliar.
3. Desconecte el cable de arranque del terminal \oplus de su vehículo.
4. Desconecte el otro extremo del cable de arranque del terminal \oplus de la batería auxiliar.

Lleve a revisar su vehículo a una estación de servicio o a un concesionario cercano.

La palanca de cambios no se mueve

Modelos con caja de cambios automática de variación continua

Siga el procedimiento indicado a continuación si no puede mover la palanca de cambios de la posición **P**.

Desbloqueo de la palanca

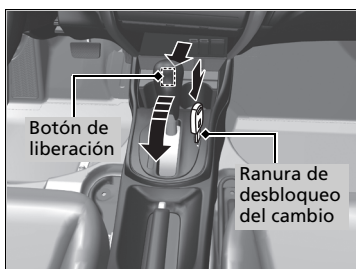
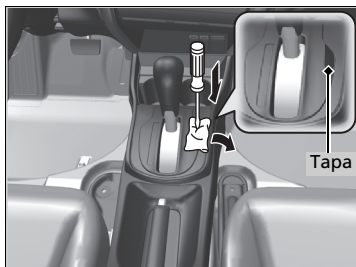

1. Aplique el freno de estacionamiento.

Modelos sin sistema de acceso sin llave

2. Retire la llave del interruptor de encendido.

Modelos con sistema de acceso sin llave

2. Retire la llave integrada del control a distancia de acceso sin llave.

Todos los modelos

3. Envuelva un trapo alrededor de la punta de un desarmador pequeño de punta plana. Colóquelo en la ranura de desbloqueo del cambio, como se muestra en la imagen, y retire la cubierta.

4. Introduzca la llave en la ranura de desbloqueo del cambio.

5. Mientras presiona sobre la llave, oprima el botón de liberación de la palanca de cambios y coloque la palanca en la posición **N**.

► El cambio ya está desbloqueado. Lleve el

vehículo a un concesionario para revisar la palanca de cambios lo antes posible.

Cómo hacer frente al sobrecalentamiento

Los síntomas de sobrecalentamiento son:

- El indicador de temperatura alta se enciende o el motor repentinamente pierde potencia.
- Sale vapor o una pulverización del compartimento motor.

■ Lo primero

1. Estacione el vehículo en un lugar seguro inmediatamente.
2. Desconecte todos los accesorios y active las luces de emergencia.
 - ▶ **No hay vapor ni pulverización:**
Mantenga el motor en marcha y abra el cofre.
 - ▶ **Hay vapor o pulverización:**
Apague el motor y espere a que deje de salir vapor. Después, abra el cofre.

☒ Cómo hacer frente al sobrecalentamiento

ADVERTENCIA

El vapor y las salpicaduras procedentes de un motor sobrecalentado pueden causarle quemaduras graves.

No abra el capó si está saliendo vapor.

AVISO

Si se continúa circulando cuando el indicador de temperatura alta está encendido se pueden causar daños al motor.

ADVERTENCIA

EXTINGUIDOR

Revise el extinguidor de su automóvil al menos una vez por mes y asegúrese de que se encuentre cargado.

■ Lo siguiente

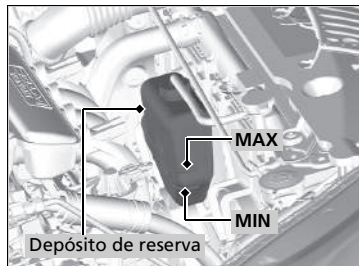

1. Compruebe que el ventilador de refrigeración funciona y pare el motor una vez que el indicador de temperatura alta se ha apagado.
 - Si el ventilador de refrigeración no funciona, pare el motor inmediatamente.
2. Una vez que se ha enfriado el motor, compruebe el nivel de refrigerante y si hay fugas en los componentes del sistema de refrigeración.
 - Si el nivel de refrigerante del depósito de reserva está bajo, añada refrigerante hasta que alcance la marca **MAX**.
 - Si no hay refrigerante en el depósito de reserva, compruebe que el radiador está frío. Cubra el tapón de radiador con un paño grueso y abra el tapón. Si es necesario, añada refrigerante hasta la base del cuello de llenado y coloque de nuevo el tapón.

■ Finalmente

Una vez que el motor se ha enfriado lo suficiente, arránquelo de nuevo y compruebe el indicador de temperatura alta.

Si el indicador de temperatura alta está desactivado, reanude la conducción. Si permanece encendido, póngase en contacto con un concesionario para realizar la reparación.

⌘ Cómo hacer frente al sobrecalentamiento

⚠ ADVERTENCIA

Retirar el tapón del radiador mientras el motor esté caliente puede hacer que el refrigerante salga pulverizado provocándole quemaduras graves.

Deje siempre que el motor y el radiador se enfríen antes de retirar el tapón del radiador.

Si hay fugas de refrigerante, póngase en contacto con un concesionario para repararlas.

Utilice agua solamente como solución temporal de emergencia. Solicite en un concesionario que laven el sistema con el anticongelante adecuado lo antes posible.

Si se enciende el indicador de presión baja de aceite



■ Razones por las que se enciende el indicador

Se enciende cuando la presión de aceite del motor es baja.

■ Qué hacer en cuanto se enciende el indicador

1. Estacione el vehículo en una superficie nivelada en un lugar seguro inmediatamente.
2. Si es necesario, encienda las luces de emergencia.

■ Qué hacer después de haber estacionado el vehículo

1. Detenga el motor y déjelo reposar tres minutos aproximadamente.
2. Abra el cofre y compruebe el nivel de aceite.
 - ▶ Comprobación del aceite.
 - ▶ **Comprobación del aceite** P. 369
3. Arranque el motor y compruebe el indicador de presión baja de aceite.
 - ▶ El indicador se apaga: Reanude la conducción.
 - ▶ Si el indicador no se apaga en los 10 segundos siguientes: Pare el motor y póngase en contacto con un concesionario para realizar la reparación inmediatamente.

Si se enciende el indicador del sistema de carga



■ Razones por las que se enciende el indicador

Se enciende cuando la batería no se carga.

■ Qué hacer cuando se enciende el indicador

Desconecte el sistema de calefacción y refrigeración*el sistema de aire acondicionado*, el desempañador trasero y los demás sistemas eléctricos y póngase en contacto con un concesionario inmediatamente para realizar la reparación.

⚠ Si se enciende el indicador de presión baja de aceite

AVISO

Si el motor funciona con una presión de aceite baja pueden producirse daños mecánicos graves casi inmediatamente.

⚠ Si se enciende el indicador del sistema de carga

Si necesita detenerse durante un momento, no pare el motor. Al arrancar el motor de nuevo es posible que se descargue la batería rápido.

* No disponible en todos los modelos

Si se enciende o parpadea el testigo de averías



■ Razones por las que se enciende o parpadea el testigo

- Se enciende si el sistema de control de emisiones del motor presenta algún problema.
- Parpadea cuando se detectan fallos de encendido en el motor.

■ Qué hacer cuando se enciende el testigo

Evite conducir a velocidades altas y lleve el vehículo a revisar inmediatamente a un concesionario.

■ Qué hacer cuando parpadea el testigo de averías

Estacione el vehículo en un lugar seguro donde no haya objetos inflamables y espere diez minutos como mínimo con el motor parado hasta que se enfríe.

Si se enciende el indicador del sistema de frenos (rojo)



■ Razones por las que se enciende el indicador

- El nivel del líquido de frenos es bajo.
- El sistema de frenos presenta un fallo de funcionamiento.

■ Qué hacer cuando se enciende el indicador durante la conducción

Pise el pedal del freno ligeramente para comprobar la presión del pedal.

- Si es normal, compruebe el nivel de líquido de frenos la siguiente vez que se detenga.
- Si no es normal, actúe inmediatamente. Si es necesario, seleccione una marcha inferior para que disminuya la velocidad del vehículo utilizando el freno motor.

►► Si se enciende o parpadea el testigo de averías

AVISO

Si se conduce con el testigo de averías encendido, es posible que el sistema de control de emisiones y el motor resulten dañados.

Si el testigo de averías parpadea de nuevo al volver a arrancar el motor, circule hasta el concesionario más cercano sin superar los 50 km/h. Lleve su vehículo a revisar.

►► Si se enciende el indicador del sistema de frenos (rojo)

Lleve su vehículo a reparar inmediatamente.

Es peligroso circular con un nivel bajo de líquido de frenos. Si no nota resistencia en el pedal de freno, deténgase inmediatamente en un lugar seguro. Si es necesario, seleccione una marcha inferior.

Si el indicador del sistema de frenos y el indicador **ABS** se encienden a la vez, significa que no funciona el sistema de distribución electrónica de la potencia de frenado. Significa que se puede producir inestabilidad al frenar bruscamente. El vehículo debe ser revisado en un concesionario inmediatamente.

Si se enciende el indicador del sistema de servodirección eléctrica (EPS)



■ Razones por las que se enciende el indicador

- Se enciende cuando hay un problema en el sistema EPS.
- Si pisa el pedal del acelerador repetidamente para aumentar el régimen del motor cuando el motor está a ralentí, el indicador se enciende y algunas veces aumenta la rigidez del volante.

■ Qué hacer cuando se enciende el indicador

Detenga el vehículo en un lugar seguro y arranque de nuevo el motor.

Si el indicador se enciende y permanece encendido, el vehículo debe ser revisado en un concesionario inmediatamente.

Modelos de Oriente Medio y el Sudeste asiático

Si se enciende o parpadea el indicador de presión baja de neumáticos/sistema de aviso de desinflado



■ Razones por las que se enciende o parpadea el indicador

La presión de uno de los neumáticos es significativamente baja o el sistema de aviso de desinflado no se ha calibrado.

Si hay algún problema en el sistema de aviso de desinflado o está instalado el neumático compacto de repuesto, el indicador parpadea durante un minuto y después permanece encendido.

■ Qué hacer cuando se enciende el indicador

Conduzca con cuidado y evite girar de forma abrupta o frenar bruscamente. Deténgase en un lugar seguro. Compruebe la presión del neumático y ajústela al nivel especificado. La presión específica del neumático se indica en una etiqueta en la jamba de la puerta del lado del conductor.

- Calibre el sistema de aviso de desinflado después de ajustar la presión de los neumáticos.

➤ Calibración del sistema de aviso de desinflado P. 334

■ Qué hacer cuando el indicador parpadea y luego permanece encendido

Lleve el neumático a un concesionario para que lo revisen lo antes posible. Si el indicador parpadea debido al uso del neumático compacto de repuesto, cámbielo por un neumático de tamaño normal.

El indicador se apagará después de conducir unos kilómetros.

- Calibre el sistema de aviso de desinflado después de volver a instalar un neumático de tamaño normal.

➤ Calibración del sistema de aviso de desinflado P. 334

➤ Si se enciende o parpadea el indicador de presión baja de neumáticos/sistema de aviso de desinflado

AVISO

Conducir con un neumático con una presión de inflado demasiado baja puede provocar que este se sobrecaliente. Un neumático sobrecalentado puede fallar. Mantenga la presión de inflado de los neumáticos siempre al nivel especificado.

Modelos de Taiwán

Si se enciende o parpadea el indicador de presión baja de neumáticos/TPMS



■ Razones por las que se enciende o parpadea el indicador

Una presión de los neumáticos es significativamente baja o el TPMS no se ha calibrado.

Si hay un problema con el TPMS o si está instalado el neumático compacto de repuesto, el indicador parpadea durante un minuto y después permanece encendido.

■ Qué hacer cuando se enciende el indicador

Conduzca con cuidado y evite girar de forma abrupta o frenar bruscamente. Deténgase en un lugar seguro. Compruebe la presión del neumático y ajústela al nivel especificado. La presión específica del neumático se indica en una etiqueta en la jamba de la puerta del lado del conductor.

► Calibre el TPMS una vez que la presión de los neumáticos se ha ajustado.

➤ **Calibración TPMS** P. 332

■ Qué hacer cuando el indicador parpadea y luego permanece encendido

Lleve el neumático a un concesionario para que lo revisen lo antes posible. Si el indicador parpadea debido al uso del neumático compacto de repuesto, cámbielo por un neumático de tamaño normal.

El indicador se apagará después de conducir unos kilómetros.

► Calibre el TPMS una vez que un neumático de tamaño completo se ha vuelto a instalar.

➤ **Calibración TPMS** P. 332

☒ Si se enciende o parpadea el indicador de presión baja de neumáticos/TPMS

AVISO

Conducir con un neumático con una presión de inflado demasiado baja puede provocar que éste se sobrecaliente. Un neumático sobrecalentado puede fallar. Mantenga la presión de inflado de los neumáticos siempre al nivel especificado.

Ubicaciones de los fusibles

Si algún dispositivo eléctrico no funciona, gire el interruptor de encendido a la posición de BLOQUEO [0]*1 y compruebe si está fundido el fusible correspondiente.

Hay dos cajas de fusibles en el compartimento motor.

■ Caja de fusibles del compartimento motor (tipo A)

Se encuentra cerca del terminal ⊕ de la batería.

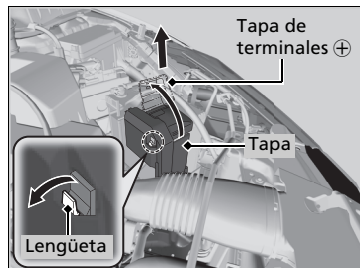

1. Abra la tapa de terminales ⊕.
2. Retire la tapa tirando de la lengüeta como se indica.

La sustitución de los fusibles del compartimento motor debe realizarla un concesionario.

*1: Los modelos con sistema de acceso sin llave tienen un botón **ENGINE START/STOP** en lugar de un interruptor de encendido.

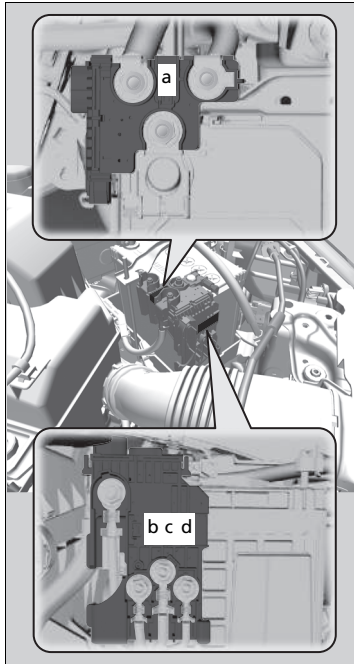

■ Circuito protegido y amperaje de fusibles

		Circuito protegido	Amperios
a		MAIN	100 A
b		RB MAIN 1	70 A
c		RB MAIN 2	80 A
d		CAP MAIN	70 A

■ Caja de fusibles del compartimento motor (tipo B)

Situada en la parte posterior del compartimento motor, en el lado izquierdo.

Presione las lengüetas para abrir la caja.

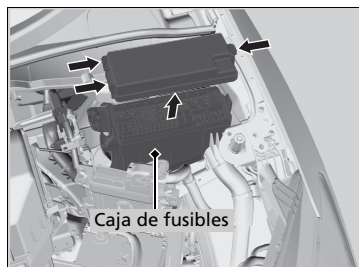

Las ubicaciones de los fusibles se muestran en la cubierta de la caja de fusibles.

Localice el fusible en cuestión mediante el número del fusible y la marca de la cubierta de la caja.

■ Circuito protegido y amperaje de fusibles

	Circuito protegido	Amperios
1	Principal de la luz de cruce	20 A
2	–	(15 A)
3	Luces de emergencia	10 A
4	DBW	15 A
5	Limpiaparabrisas	(30 A)
6	Tope	10 A
7	IGP	15 A
8	BOBINA IG	15 A
9	–	–
10	–	(20 A)
11	–	–
12	Motor del ventilador principal	30 A
13	ST MAGNETIC SW	(30 A)
14	EMBRAGUE MG	7,5 A
15	–	(7,5 A)
16	VENT. AUX.	(20 A)
17	Lavaparabrisas*	(15 A)
18	Bocina	10 A
19	Luz antiniebla	(20 A)
20	DRL	(7,5 A)

	Circuito protegido	Amperios
21	PRINC. MARCH. ATRÁS	15 A
22	Luces interiores	(7,5 A)
23	–	–
24	–	–
25	STRLD	(7,5 A)
26	ST MG	(7,5 A)
27	–	–
28	–	(7,5 A)
29	MARCH. ATRÁS	(10 A)
30	IGP LAF	(10 A)
31	IGPS	(7,5 A)
32	Luz de cruce derecha	10 A
33	Luz de cruce izquierda	10 A

Caja de fusibles interior*

Se encuentra debajo del salpicadero.

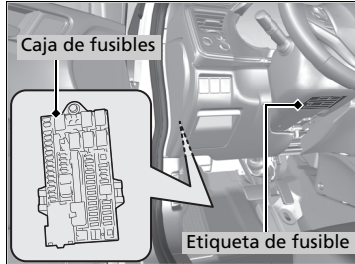

La ubicación de los fusibles se muestra en la etiqueta.

Localice el fusible en cuestión mediante el número del fusible y el número de la etiqueta.

■ Circuito protegido y amperaje de fusibles

		Circuito protegido	Amperios
a		FR FOG LT RLY OUT	(7,5 A)
b	-	-	-
1	DR	Elevalunas eléctrico del conductor	20 A
2		Luz de carretera derecha* ¹	10 A
		Luz de carretera derecha* ²	20 A
3		ABS/VSA FSR	30 A
4		Retrovisor auto retra*	(7,5 A)
5		Luz pequeña	10 A
6		Cerradura de puerta	20 A
7		Toma de corriente para accesorios (compartimento de la consola)* ³	(20 A)
		-* ⁴	(20 A)
8		Luz de carretera izquierda* ¹	10 A
	-	-* ²	-
9		-	(20 A)
10	-	-	-
11	-	-	-
12	-	-	-

		Circuito protegido	Amperios
13		Toma de corriente para accesorios (compartimento de la consola)* ³	(20 A)
		-* ⁴	(20 A)
14		RR FOG	(10 A)
15	-	-	-
16		IG Main 2* ³	30 A
	-	-* ⁴	-
17	-	-	-
18	-	-	-
19		INTELIGENTE* ³	10 A
	-	-* ⁴	-
20		DEF TRAS.	(40 A)
21		HTR MTR	(40 A)
22		ABS/VSA MTR	40 A
23		HTR MTR	(30 A)



*1: Modelos con luz de carretera de larga vida útil





*2: Modelos con luz de carretera de vida útil normal





*3: Modelos con sistema de acceso sin llave

*4: Modelos sin sistema de acceso sin llave

* No disponible en todos los modelos

	Circuito protegido	Amperios
24	 Principal de eevalunas eléctrico	40 A
25	 IG principal* ³	30 A
	 IG principal* ⁴	50 A
26	 DEF TRAS.	30 A (30 A)* ⁵
27	 EPS	60 A
28	 Limpiaparabrisas delantero bajo	7,5 A
29	 –	(7,5 A)
30	 A/C	(7,5 A)
31	 VENTILADOR ALTO	(7,5 A)
–	–* ¹	–
32	 Luz de carretera izquierda* ²	10 A
–	–* ¹	–
33	 Luz de carretera derecha* ²	10 A
34	 Bloqueo de la puerta lateral derecha	10 A
35	 Bloqueo de la puerta lateral izquierda	10 A
36	 Desbloqueo de la puerta lateral derecha	10 A
37	 Desbloqueo de la puerta lateral izquierda	10 A

	Circuito protegido	Amperios
38	 ACC	7,5 A
39	 Toma de alimentación de accesorios (delantera)	20 A
40	 Elevalunas eléctrico trasero izquierdo	20 A
41	 Elevalunas eléctrico trasero derecho	20 A
42	 Elevalunas eléctrico del acompañante	20 A
43	 –	(10 A)
44	 –	(10 A)
45	 MISS SOL	(7,5 A)
46	 Cuadro de instrumentos	7,5 A
47	 LIMPIA/ LAVAPARABRISAS (RLY)* ³	7,5 A
	 LAVAPARABRISAS* ⁴	15 A
48	 SRS	(10 A)
49	 –	(7,5 A)
–	–* ³	–
50	 Limpiaparabrisas delantero* ⁴	30 A
51	 REL. CORTE EST.* ³	(7,5 A)
	 –* ⁴	(7,5 A)

	Circuito protegido	Amperios
52	 –	(10 A)
53	 VSA/ABS	(7,5 A)
54	 ACG	(10 A)
55	 Bomba de combustible	(15 A)

- *1: Modelos con luz de carretera de larga vida útil
 *2: Modelos con luz de carretera de vida útil normal
 *3: Modelos con sistema de acceso sin llave
 *4: Modelos sin sistema de acceso sin llave
 *5: Modelos con ventilación trasera sin sistema de acceso sin llave

Caja de fusibles interior*

Se encuentra debajo del salpicadero.

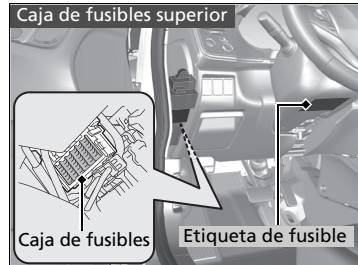

La ubicación de los fusibles se muestra en la etiqueta.

Localice el fusible en cuestión mediante el número del fusible y el número de la etiqueta.

■ Circuito protegido y amperaje de fusibles

		Circuito protegido	Amperios
1		Cerradura de puerta	20 A
2	-	-	-
3		Inteligente	(10 A)
4		Desbloqueo de la puerta lateral DR	10 A
5		Desbloqueo de la puerta lateral AS	10 A
6		Desbloqueo de la puerta DR	(10 A)
7		Bloqueo de la puerta DR	(10 A)
8		Elevalunas eléctrico DR	20 A
9		Elevalunas eléctrico AS	20 A
10		Elevalunas eléctrico RR L	20 A
11		Elevalunas eléctrico RR R	20 A
12		Bloqueo de la puerta lateral DR	10 A
13		Bloqueo de la puerta lateral AS	10 A
14		Antiniebla trasero*	(10 A)
15		Luz de carretera derecha	10 A
16		STS*	(7,5 A)
17		Toma ACC (consola)	(20 A)
18		-	20 A
19		Calentador de asiento*	(20 A)
20	-	-	-

		Circuito protegido	Amperios
21	-	-	-
22		Lavaparabrisas	15 A
23		-	(10 A)
24		A/C	7,5 A
25		Luces de conducción diurna*	(7,5 A)
26		Motor de arranque	(7,5 A)
27		ABS/VSA	7,5 A
28		SRS	10 A
29		Luz de carretera izquierda	10 A
30		ACG	10 A
31		Elevalunas eléctrico	10 A
32		Bomba de combustible	15 A
33		SRS	(7,5 A)
34		Cuadro de instrumentos	7,5 A
35		MISS SOL	7,5 A
36		Toma de alimentación de accesorios (delantera)	20 A
37		ACC	7,5 A
38		Bloqueo de llave ACC	7,5 A
39		Opción	(10 A)
40		-	(10 A)
41	-	-	-
42	-	-	-

* No disponible en todos los modelos

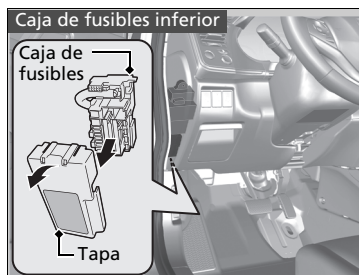

Las ubicaciones de los fusibles se muestran en la cubierta de la caja de fusibles.

Localice el fusible en cuestión mediante el número del fusible y la marca de la cubierta de la caja.

■ Circuito protegido y amperaje de fusibles

	Circuito protegido	Amperios
	EPS	60 A
	PRINCIPAL DE IG*1, *2	50 A
	IG PRINCIPAL*3	30 A
1	PRINC. CAJA FUS.2	50 A
	ABS/VSA MTR	40 A
	PRINC. CAJA FUS.	30 A
	-	40 A
	-	-
	-	-
2	-	-
	-	-
	-	-
	-	-
3	HTR MTR*1	30 A
	HTR MTR*2, *3	40 A
	-*1, *2	-
4	IG PRINCIPAL2*3	30 A
5	FSR de ABS/VSA	30 A
6	-	(10 A)
7	-	(7,5 A)
8	TOMA ACCES. (CONSOLA)	(20 A)
9	LUCES PEQUEÑAS	10 A

	Circuito protegido	Amperios
10	TOMA ACCES. (CONSOLA)	(20 A)
11	DEF TRAS.	40 A* 30 A*
12	-*1, *2	(7,5 A)
	-*3	-
13	-	(10 A)
14	VENTILADOR ALTO	(7,5 A)
15	LIMPIAP. DELANT.*1, *2	30 A
	-*3	-

*1: Modelos sin ventilación trasera y sistema de acceso sin llave

*2: Modelos sin ventilación trasera y sin sistema de acceso sin llave

*3: Modelos con ventilación trasera y sistema de acceso sin llave

Comprobación y sustitución de los fusibles

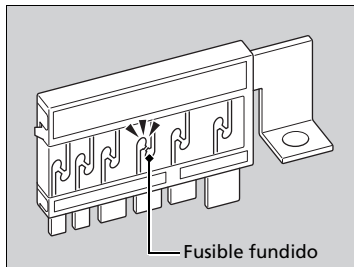
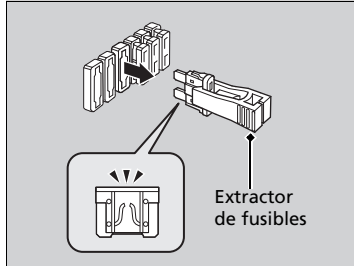
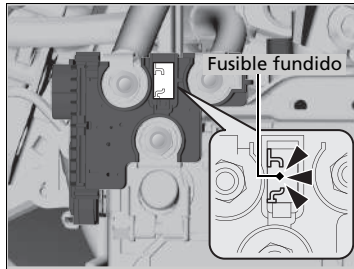

1. Gire el interruptor de encendido a la posición de BLOQUEO 0*1. Apague los faros y todos los accesorios.
2. Desmonte la cubierta de la caja de fusibles.
3. Compruebe los fusibles grandes del compartimento motor.
 - Si el fusible está fundido, llévelo a un concesionario para que lo reemplacen.
4. Revise los fusibles pequeños situados en el compartimento motor y en el interior del vehículo.
 - Si hay algún fusible fundido, retírelo con el extractor de fusibles y sustitúyalo por uno nuevo.
5. Compruebe el fusible grande del interior del vehículo.
 - Si el fusible está fundido, utilice un desarmador de cruz para desmontar el tornillo y sustitúyalo por uno nuevo.
6. Revise los fusibles pequeños situados en el interior del vehículo.
 - Si hay algún fusible fundido, retírelo con el extractor de fusibles y sustitúyalo por uno nuevo.

Comprobación y sustitución de los fusibles

AVISO

Sustituir un fusible por otro de mayor amperaje incrementa el riesgo de que se produzcan daños en el sistema eléctrico.

Sustituya el fusible con un fusible de repuesto que tenga el mismo amperaje especificado.

Utilice las tablas para localizar el fusible en cuestión y comprobar el amperaje especificado.

► **Ubicaciones de los fusibles** P. 434, 436, 437

Hay un extractor de fusibles en la cubierta de la caja de fusibles del compartimento motor de tipo B.

*1: Los modelos con sistema de acceso sin llave tienen un botón **ENGINE START/STOP** en lugar de un interruptor de encendido.

Póngase en contacto con un servicio de remolcado profesional si necesita remolcar su vehículo.

■ Remolcado de plataforma

El operador carga el vehículo en la plataforma trasera de un camión.

Este es el mejor modo de transportar el vehículo.

■ Remolcado con elevación de ruedas

El camión de remolque coloca dos brazos oscilantes debajo de los neumáticos delanteros y los eleva del suelo. Los neumáticos traseros se mantienen sobre el suelo. **Este es un modo**

aceptable de remolcar el vehículo.

⌘ Remolcado de emergencia

AVISO

Si intenta elevar o remolcar el vehículo por los parachoques se producirán daños graves. Los parachoques no están diseñados para soportar el peso del vehículo.

Nunca remolque el vehículo solo con una cuerda o cadena. Es muy peligroso, ya que las cuerdas y las cadenas pueden desplazarse lateralmente o romperse.

Excepto modelos de México

■ Si se debe remolcar el vehículo con las ruedas delanteras sobre el suelo:

1. Compruebe si hay fugas de líquido en el suelo situado debajo el vehículo alrededor de donde se encuentra el alojamiento de la caja de cambios.
 - Si encuentra fugas, llame a un servicio de remolcado profesional y lleve el vehículo a un concesionario para que lo revisen.

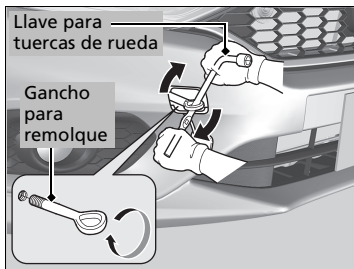
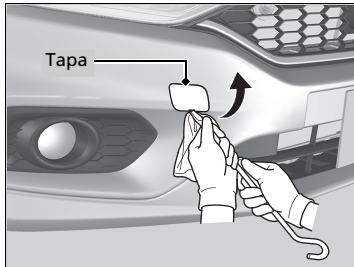

2. Ponga un paño en el extremo de la tapa. Haga palanca con cuidado con una barra para la manivela del gato para retirar la tapa.
 - El gancho para remolque desmontable se monta en el anclaje del parachoques delantero.
3. Retire el gancho para remolque y la llave para tuercas de rueda del maletero.
4. Atornille el gancho para remolque en el orificio y apriételo de forma segura con la llave para tuercas de rueda.

►► Si se debe remolcar el vehículo con las ruedas delanteras sobre el suelo:

El remolcado de un vehículo está prohibido por la ley en algunos estados. Compruebe y siga los requisitos legales del estado en el que está manejando antes de remolcar el vehículo.

Si no puede seguir el procedimiento exacto, no remolque el vehículo con las ruedas delanteras sobre el suelo.

Si no puede arrancar el motor, puede ocurrir lo indicado a continuación mientras el vehículo es remolcado.

- Es posible que resulte difícil frenar puesto que el servofreno no está en funcionamiento.
- Cuesta maniobrar el volante, puesto que la servodirección no está en funcionamiento.

Modelos con caja de cambios manual

- Al girar el interruptor de encendido a la posición de BLOQUEO [0]*1 se bloquea el volante.

Los frenos se calientan al descender una pendiente. Esto puede impedir que los frenos funcionen correctamente. Si es necesario remolcar el vehículo en una pendiente, llame a un servicio de remolcado profesional.

Con las ruedas delanteras en el suelo, es preferible no remolcar el vehículo durante más de 80 km y mantener la velocidad por debajo de 55 km/h.

*1: Los modelos con sistema de acceso sin llave tienen un botón **ENGINE START/STOP** en lugar de un interruptor de encendido.

5. Enganche dispositivo de remolque al gancho para remolque.
6. Arranque el motor.
 - Si resulta difícil arrancar el motor, coloque el interruptor de encendido en la posición de ACCESORIOS **I***1 o CONTACTO **II***1.

Modelos con caja de cambios automática de variación continua

7. Cambie a **D** y mantenga la posición durante 5 segundos y, continuación, cambie a **N**.

Modelos con caja de cambios manual

7. Cambie a **N**.

Todos los modelos

8. Suelte el freno de estacionamiento.

» Si se debe remolcar el vehículo con las ruedas delanteras sobre el suelo:

AVISO

Modelos con caja de cambios automática de variación continua

Si no es posible cambiar la posición de la caja de cambios o poner en marcha el motor, podría dañarse la caja de cambios. El vehículo se debe transportar con las ruedas delanteras levantadas del suelo.

AVISO

Para evitar daños al vehículo, utilice el gancho para remolque sólo para remolque recto y en suelo llano. No remolque en ángulo. Este gancho no se debe utilizar para remolcar el vehículo sobre una plataforma. No lo utilice como un amarre.

Asegúrese de utilizar equipamiento de remolque correctamente diseñado y acoplado.

*1: Los modelos con sistema de acceso sin llave tienen un botón **ENGINE START/STOP** en lugar de un interruptor de encendido.

Información

Este capítulo incluye las especificaciones de su vehículo, la ubicación de los números de identificación y otro tipo de información requerida legalmente.

Especificaciones	446
Números de identificación	
Número de identificación del vehículo (VIN), número del motor y número de la caja de cambios.....	449
Conformidad de dispositivos*	
Dispositivos que emiten ondas de radio ...	450
Normativa de protección medioambiental ..	452

* No disponible en todos los modelos

■ Especificaciones del vehículo

Modelo	CITY
	1.074 kg ^{*1}
	1.075-1.080 kg ^{*11}
MT	1.075-1.102 kg ^{*2}
	1.079-1.100 kg ^{*3}
	1.080-1.102 kg ^{*4}
Peso en orden de marcha	1.081-1.112 kg ^{*5}
	1.091-1.221 kg ^{*1}
	1.092-1.117 kg ^{*6}
CVT	1.094-1.113 kg ^{*11}
	1.099-1.125 kg ^{*2}
	1.100-1.110 kg ^{*7}
	1.104-1.125 kg ^{*4}
	1.112-1.124 kg ^{*8}
Carga máxima permitida	1.480 kg ^{*1, *3, *11}
	1.490 kg ^{*9}
	1.492 kg ^{*5}
	1.495 kg ^{*3, *10, *11}
	1.500 kg ^{*1, *7}
CVT	1.510 kg ^{*9}
	1.530 kg ^{*8}
Carga sobre el eje máxima permitida ^{*10}	Delante 795 kg
	Detrás 700 kg

*1: Modelos de Filipinas

*2: Modelos del Caribe y América Central

*3: Modelos de África, Armenia, Azerbaiyán y Georgia

*4: Modelos de Chile

*5: Modelos de Malasia

*6: Excepto modelos de Latinoamérica, Malasia, Filipinas, Taiwán y Vietnam

*7: Modelos de Taiwán

*8: Modelos de Vietnam

*9: Modelos de Latinoamérica, salvo modelos de México

*10: Modelos de Camboya, Laos y Oriente Medio

*11: Modelos de México

■ Especificaciones del motor

Tipo	Motor de gasolina de 4 cilindros SOHC i-VTEC en línea de 4 tiempos refrigerado por agua
Diámetro x carrera	73,0 x 89,0 mm ^{*2} 73,0 x 89,4 mm ^{*3}
Cilindrada	1.497 cm ³
Relación de compresión	10,3:1
Potencia máx. ^{*1}	88 kw (118 CV)/6.600 rpm
Par máx. ^{*1}	145 N·m (14,8 kgf·m)/4.600 rpm
Velocidad máx. ^{*1}	190 km/h
Bujías	NGK DIFR6D13 DENSO DK20PR-D13

*1: Modelos de Iraq y de países del CCG

*2: Modelos de Filipinas

*3: Excepto modelos de Filipinas

■ Combustible

Combustible:	Gasolina sin plomo, 91 octanos o más
Tipo	
Capacidad del depósito de combustible	40 L

■ Batería

Capacidad	24AH(5)/30AH(20)*
	27AH(5)/30AH(20)*
	28AH(5)/35AH(20)*
	32AH(5)/40AH(20)*

■ Líquido lavaparabrisas

Capacidad del depósito	1,8 L
------------------------	-------

■ Bombillas

Faros	Luz de carretera	60 W (HB3)* LED*
	Luz de cruce	55 W (H11)* LED*
Luces antiniebla delanteras*		35 W (H8)* LED*
Intermitentes delanteros		21 W (ámbar)
Luces de posición		LED
Luces de conducción diurna		LED
Intermitentes laterales (en retrovisores exteriores)*		LED
Intermitentes laterales (en el guardabarros delantero)*		5 W (ámbar)
Luces de freno/traseras		21/5 W* LED*
Luces traseras		5 W* LED*
Luces antiniebla traseras*		21 W
Luces de posición laterales traseras*		LED
Intermitentes traseros		21 W*
Luces de marcha atrás		21 W (ámbar)*
Luces de matrícula trasera		16 W
Tercera luz de freno		21 W* LED*
Luces de matrícula trasera		5 W
Luces interiores		
	Luz de lectura*	8 W
	Luz del techo	8 W
	Luz del maletero	5 W

■ Líquido de frenos/embrague *

Especificado	Líquido de los frenos con DOT 3 o DOT 4
--------------	---

■ Líquido de la caja de cambios automática de variación continua (CVTF)

Especificado	Líquido de caja de cambios Honda HCF-2
Capacidad	Cambio 3,4 L

■ Líquido de la caja de cambios manual

Especificado	Líquido de transmisiones manuales (MTF) Honda
Capacidad	Cambio 1,4 L

■ Refrigerante del motor

Especificado	Anticongelante/refrigerante Honda tipo 2 para todo el año
Proporción	50/50 con agua destilada
Capacidad*1	4,41 L (cambio incluidos los 0,44 L en el depósito de reserva)
Capacidad*2	4,37 L (cambio incluidos los 0,44 L en el depósito de reserva)
Capacidad*3	3,97 L (cambio incluidos los 0,44 L en el depósito de reserva)
Capacidad*4	4,55 L (cambio incluidos los 0,44 L en el depósito de reserva)
Capacidad*5	4,51 L (cambio incluidos los 0,44 L en el depósito de reserva)
Capacidad*6	4,07 L (cambio incluidos los 0,44 L en el depósito de reserva)

*1: Modelos con caja de cambios manual y con calefacción y conducto de ventilación

*2: Modelos con caja de cambios manual y con calefacción

*3: Modelos con caja de cambios manual y sin calefacción ni conducto de ventilación

*4: Modelos con caja de cambios automática de variación continua con calefacción y conducto de ventilación

*5: Modelos con caja de cambios automática de variación continua con calefacción

*6: Modelos con caja de cambios automática de variación continua sin calefacción ni conducto de ventilación

■ Aceite del motor

Recomendado	Aceite de motor genuino de Honda Aceite SM de servicio API o de una categoría superior 0W-20, 0W-30, 5W-30, 10W-30
Capacidad	Cambio 3,4 L
	Cambio incluido filtro 3,6 L

* No disponible en todos los modelos

■ Neumático

Normal	Tamaño* ¹	175/65R15 84T 185/55R16 83H
	Presión	Consulte la etiqueta en la jamba de la puerta del conductor.
Rueda de repuesto compacta*	Tamaño	T135/80D15 99M T135/80D15 100M
	Presión kPa (kgf/cm ²)	420 (4,2)
Repuesto* (Neumático de tamaño completo)	Tamaño	175/65R15 84T 185/55R16 83H
	Presión	Igual que el neumático normal. Consulte la etiqueta en la jamba de la puerta del conductor.
Tamaño de la llanta	Normal	15 x 5 1/2J ² 16 x 6J ³
	Rueda de repuesto compacta*	15 x 4T
	Repuesto de tamaño completo*	15 x 5 1/2J ² 16 x 6J ³

*1: El tamaño de los neumáticos originales figura en la etiqueta de información de los neumáticos en la jamba de la puerta del conductor.

*2: Modelos con 175/65 R15

*3: Modelos con 185/55 R16

■ Frenos

Tipo	Con servofreno
Delante	Disco ventilado
Detrás	Tambor
Estacionamiento	Mecánico

■ Aire acondicionado

Tipo de refrigerante	HFC-134a (R-134a)
Cantidad de carga	375-425 g ¹ 405-455 g ²

*1: Excepto modelos de Malasia

*2: Modelos de Malasia

■ Dimensiones del vehículo

Largo		4.440 mm ^{*3, *4, *5}
		4.442 mm ^{*6}
Ancho		4.455 mm ^{*7}
		1.694 mm ^{*3, *4, *6, *8} 1.695 mm ^{*9}
Alto		1.475 mm ^{*10}
		1.477 mm ^{*3, *4, *5, *6}
		1.485 mm ^{*11}
		1.487 mm ^{*8}
Batalla		2.600 mm
Ancho de vía* ¹	Delante	1.490 mm ^{*7} 1.492 mm ^{*3, *5, *6}
	Detrás	1.480 mm ^{*12} 1.481 mm ^{*3, *5, *6, *8, *13}
Ancho de vía* ²		1.474 mm ^{*4, *8, *13}
	Delante	1.475 mm ^{*12} 1.476 mm ^{*3, *5, *6}
	Detrás	1.465 mm

*1: Modelos con neumáticos 175/65 R15

*2: Modelos con neumáticos 185/55 R16

*3: Modelos de Taiwán

*4: Modelos de Vietnam

*5: Modelos de Filipinas

*6: Modelos de Malasia

*7: Excepto modelos de Malasia, Filipinas, Taiwán y Vietnam

*8: Modelos de Túnez

*9: Excepto modelos de Malasia, Taiwán, Túnez y Vietnam

*10: Modelos de Camboya, Laos y Oriente Medio

*11: Excepto modelos de Oriente Medio, Sudeste asiático, Taiwán y Túnez

*12: Excepto modelos de Latinoamérica, Malasia, Filipinas, Taiwán, Túnez y Vietnam

*13: Modelos de Latinoamérica

Número de identificación del vehículo (VIN), número del motor y número de la caja de cambios

El vehículo tiene un número de identificación del vehículo (VIN) de 17 dígitos que se utiliza para registrar su vehículo cumpliendo las condiciones de la garantía y para matricularlo y asegurarlo. Las ubicaciones de los VIN, el número del motor y el número de la transmisión del vehículo se muestran como sigue.

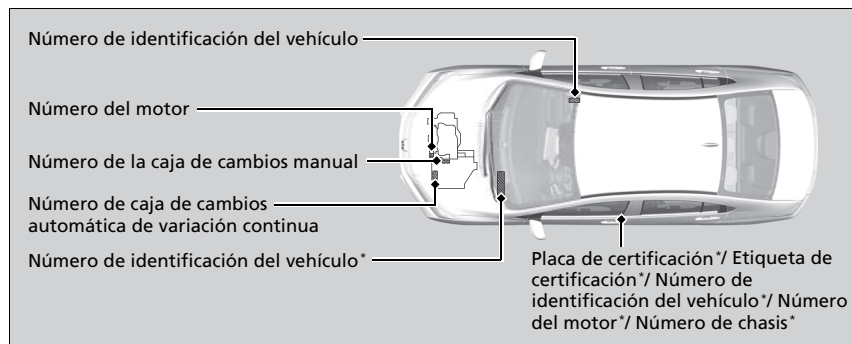

☒ Número de identificación del vehículo (VIN), número del motor y número de la caja de cambios

El número de identificación del vehículo (VIN) interior está ubicado debajo de la tapa.

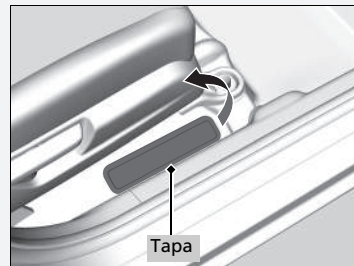

* No disponible en todos los modelos

Dispositivos que emiten ondas de radio

Los siguientes productos y sistemas de su vehículo emiten ondas de radio cuando están en funcionamiento.

	Sistema inmovilizador	Sistema de control a distancia	Sistema de teléfono manos libres*	Sistema de acceso sin llave*
Modelos de Nigeria	<small>Connection and use of this communication equipment is permitted by the Nigerian Communications Commission</small>	<small>Connection and use of this communication equipment is permitted by the Nigerian Communications Commission</small>	<small>Connection and use of this communication equipment is permitted by the Nigerian Communications Commission</small>	<small>Connection and use of this communication equipment is permitted by the Nigerian Communications Commission</small>

Modelos de Emiratos Árabes Unidos

TRA
REGISTERED No:
ER0108496/13
DEALER No:
DA0046049/10

TRA
REGISTERED No:
ER0108504/13
DEALER No:
DA0046049/10

—

SSSW

TRA
REGISTERED No:
ER35377/14
DEALER No:
34163/10

PCU

TRA
REGISTERED No:
ER0101333/13
DEALER No:
DA36975/14

FOB

TRA
REGISTERED No:
ER0104979/13
DEALER No:
DA36975/14

Conformidad de dispositivos*

Modelos sujetos a la normativa de la FCC

Según requiere la FCC:

Este dispositivo cumple la sección 15 de las reglas de la FCC. El funcionamiento está sujeto a las dos condiciones siguientes: (1) Este dispositivo no debe causar interferencias perjudiciales y (2) este dispositivo debe aceptar cualquier interferencia recibida, incluidas las interferencias que puedan causar un funcionamiento no deseado.

Los cambios o modificaciones no aprobados expresamente por los responsables de su conformidad pueden anular la autoridad del usuario para utilizar el equipo.

Modelos de Taiwán

Normativa del Ministerio de Transportes para el control de equipos de baja potencia:

Normativa del artículo 12: Sin la autorización otorgada por la DGT, ninguna compañía, empresa o usuario tienen permiso para modificar la frecuencia, aumentar la potencia de transmisión o alterar las características originales, así como el rendimiento, de los dispositivos de radiofrecuencia de baja potencia aprobados.

Normativa del artículo 14:

Los dispositivos de radiofrecuencia de baja potencia no influirán en la seguridad de las aeronaves ni interferirán en las comunicaciones legales. Si se detectan dichas influencias o interferencias, el usuario deberá apagar los dispositivos inmediatamente hasta que cesen las interferencias. Las comunicaciones legales indicadas son comunicaciones de radio realizadas conforme a la Ley de Telecomunicaciones. Los dispositivos de radiofrecuencia de baja potencia deben aceptar la interferencia de las comunicaciones legales o de los dispositivos que emitan ondas de radio ISM.

	Sistema inmovilizador	Sistema de control a distancia	Sistema de teléfono de manos libres*	Sistema de acceso sin llave*
Modelos de Vietnam	-	-	-	 <p>NOMBRE: HONDAVN CÓDIGO: A00092011</p>

* No disponible en todos los modelos

Normativa de protección medioambiental

Modelos de Taiwán

AVISO

Las baterías usadas que se deseen eliminar deben recogerse de acuerdo con la normativa del organismo de protección medioambiental correspondiente.



A

ABS (sistema de frenos antibloqueo)	338
Abastecimiento	
Indicador de nivel bajo de combustible	87
Accesorios y modificaciones	409
Aceite del motor	368
Aceite del motor recomendado	368
Comprobación	369
Indicador de presión baja de aceite	84, 429
Llenado	370
Viscosidad	368
Aditivos, aceite del motor	368
Airbag de cortina	56
Airbags	47
Airbag de cortina	56
Airbag lateral	54
Airbags frontales (SRS)	49
Después de una colisión	50
Grabadora de datos de eventos	1
Indicador	57, 87
Indicador de desactivación del airbag del acompañante	58
Mantenimiento de los airbags	59
Sensores	47
Airbags frontales (SRS)	49
Airbags laterales	54
Airbags SRS (airbags)	49

Ajuste

Asientos delanteros	158
Asientos traseros	164
Faros	150
Reposabrazos	165
Retrovisores	155
Temperatura	102
Volante	154
Ajuste del reloj	104
Anclajes inferiores	70
Apertura/cierre	
Cofre	367
Elevalunas eléctricos	135
Maletero	127
Arranque con cables	424
Arranque del motor	311, 314
Arranque con cables	424
Aviso acústico de interruptor del motor	138
No arranca	421
Asientos	158
Ajuste	158
Asientos delanteros	158
Asientos traseros	164
Asientos delanteros	158
Ajuste	158
Asientos traseros (plegado)	164
Atenuación	
Faros	144
Audio Bluetooth®	208, 230
Avance lento (caja de cambios automática de variación continua)	318

B

Batería	397
Arranque con cables	424
Indicador del sistema de carga	85, 429
Mantenimiento (comprobación de la batería)	397
Batería descargada	424
Bloqueo/desbloqueo	106
Bloqueo/desbloqueo automático	118
Bloqueos de seguridad para niños	117
Con una llave	113
Desde el exterior	109
Desde el interior	115
Llaves	106
Bloqueo/desbloqueo automático	118
Bombillas halógenas	376, 378
Botones de control remoto de la unidad de audio	189
Botón de las luces de emergencia	4, 5
Botón ECON	326
Botón ENGINE START/STOP	139
Botón Pantalla	211
Botón/ícono del desempañador trasero	153
Bujías	446

C

Caja de cambios	319, 321, 325
CVT.....	319, 321
Indicador.....	85
Indicador de marcha seleccionada	86
Indicador de posición de la palanca de cambios (indicador de la caja de cambios).....	85, 320, 322
Líquido.....	373
Manual	325
Modo de cambio secuencial	323
Número.....	449
Caja de cambios automática de variación continua	318
Avance lento.....	318
Cambio.....	319, 321
Cambio forzado	318
Funcionamiento de la palanca de cambios.....	319, 320, 321, 322
La palanca de cambios no se mueve	426
Modo de cambio secuencial	323
Caja de cambios manual	325
Cajón general	172
Cambio (caja de cambios)	319, 321
Cambio de bombillas	376
Cambio forzado (caja de cambios automática de variación continua)	318
Cambios (caja de cambios)	325
Carga baja de la batería	429
Carga máxima permitida	309
Cámara trasera con múltiples vistas	345
Cinturones de seguridad	36
Abrochamiento	41
Comprobación	45
Indicador de advertencia.....	39, 86
Instalación de un sistema de sujeción de niños con cinturón de seguridad de tres puntos	73
Mujeres embarazadas.....	44
Recordatorio.....	39
Circulación con un remolque	310
Cojines elevadores (para niños)	79
Combustible	25, 346
Autonomía	101
Consumo de combustible al instante	100
Consumo de combustible y emisiones de CO ₂	348
Indicador.....	97, 100
Indicador de nivel bajo de combustible	87
Recomendaciones.....	346
Suministro	346
Combustible especificado	346
Compartimento de la consola	168
Comprobación de seguridad	35
Conducción	305
Arranque del motor.....	311, 314
Caja de cambios automática de variación continua.....	318
Cambio de marchas.....	319, 321, 325
Control de crucero	327
Frenado.....	336
Conducción segura	31
Consumo de combustible al instante	100
Consumo de combustible y emisiones de CO₂	348
Consumo medio de combustible	101
Control de brillo (tablero de instrumentos)	152
Control de crucero	327
Control de iluminación	152
Control	152
Cristal (cuidado)	404, 407
Cruise Control	95
Indicador	95
Cuentakilómetros	100
Cuentarrevoluciones	97
Cuidado del exterior (limpieza)	406

D

Desbloqueo de las puertas delanteras desde el interior	115
Desbloqueo de puertas	109
Deshielo de parabrisas y ventanillas	176, 179
Dispositivos que emiten ondas de radio	450

E

Elementos auxiliares interiores	135
Emergencia.....	442
Equipaje (límite de carga)	309
Escape y sus riesgos (monóxido de carbono)	81
Especificaciones.....	446
Especificaciones de las bombillas.....	446
Espejos de cortesía	9
Etiqueta con el número de llave.....	107
Etiquetas de advertencia	82
Etiquetas de seguridad	82

F

Faros	144
Alineación	376
Atenuación	144
Funcionamiento.....	144
Funcionamiento automático	145
Regulador.....	150
Filtro	
Polvo y polen	402
Filtro de polvo y polen	402
Freno de estacionamiento.....	336
Freno de pie	337
Funciones.....	183
Funciones personalizadas.....	244
Fusibles	434
Comprobación y sustitución.....	441
Ubicaciones	434, 436, 437, 439

G

Gasolina	25, 346
Consumo de combustible al instante.....	100
Consumo de combustible y emisiones de CO ₂	348
Indicador	97, 100
Indicador de nivel bajo de combustible.....	87
Información	346
Repostaje.....	346
Gato (llave para tuercas de rueda)	416
Guantera.....	168

H

Herramientas.....	412
HFL (<i>Bluetooth</i> ® HandsFreeLink®)	256, 279
HFT (teléfono de manos libres)	256, 279
Hora (ajuste)	104

I

Idioma (HFT/HFL)	257, 281
Indicaciones de dirección (intermitentes)	143
Indicador de advertencia encendido/parpadeando	429
Indicador de cambio a estacionamiento.....	95
Indicador de desactivación del airbag del acompañante.....	58, 88
Indicador de freno de estacionamiento y del sistema de frenos.....	84, 430
Indicador de las luces antiniebla delanteras..	92
Indicador de las luces de carretera.....	92
Indicador de luz antiniebla trasera	92
Indicador de nivel bajo de combustible.....	87
Indicador de presión baja de aceite	84, 429
Indicador de temperatura alta	88
Indicador del avisador de velocidad.....	94
Indicador del sistema de arranque.....	95
Indicador del sistema de carga.....	85, 429
Indicador M (modo de cambio secuencial)....	86

Indicadores	84	Sistema de arranque.....	95	Líquidos	
Airbag frontal de acompañante activado/ desactivado.....	88	Sistema de carga.....	85	Caja de cambios manual.....	373
Alarma del sistema de seguridad.....	93	Sistema de frenos.....	84	Frenos/embrague.....	374
Avisador de velocidad.....	94	Sistema de frenos antibloqueo (ABS).....	87	Lavaparabrisas.....	375
Caja de cambios.....	85	Sistema de servodirección eléctrica (EPS).....	89	Refrigerante del motor.....	371
Cambio a estacionamiento.....	95	Sistema de sujeción suplementario.....	87	Transmisión variable continua.....	373
Combustible bajo.....	87	Sistema inmovilizador.....	94	Llave para tuercas de rueda (manivela del gato)	416
Cruise Control.....	95, 328	Temperatura alta.....	88	Llaves	106
Cruise Main.....	95, 327, 328	Testigo de averías.....	85	Etiqueta con el número.....	107
ECO.....	94	Indicadores de desgaste (neumático)	392	La puerta trasera no se abre.....	117
Freno de estacionamiento y sistema de frenos.....	84	Indicadores de ráfagas	144	Control a distancia.....	109
Giro del volante.....	95	Instrumentos, medidores	97	No giran.....	28
Intermitente.....	92	Intermitentes	143	Prevención de bloqueo.....	114
Luces antiniebla delanteras.....	92	Indicadores (tablero de instrumentos).....	92	Tipos y funciones.....	106
Luces de carretera.....	92	Interruptor de encendido	138	Llenado	
Luces encendidas.....	92	Interruptores (alrededor del volante)	4, 5, 6, 138	Aceite del motor.....	370
Luz antiniebla trasera.....	92	Interruptores de luces	144	Lavaparabrisas.....	375
M (modo de cambio secuencial).....	86	L		Refrigerante.....	371
Mantenimiento requerido.....	95	Lavaparabrisas		Localización de averías	411
Modalidad ECON.....	94	Interruptor.....	151	El aviso acústico suena al abrir la puerta.....	29
Presión baja de aceite.....	84	Llenado/reposición del líquido.....	375	El motor no arranca.....	421
Presión baja de neumáticos/sistema de aviso de desinflado.....	90, 432	Levas de cambio (modo de cambio secuencial)	23, 323	El pedal del freno vibra.....	28
Presión baja de neumáticos/TPMS.....	91, 433	Limpia/lavaparabrisas	151	Fusible fundido.....	434, 436, 437, 439
Puerta/maletero abiertos.....	89	Comprobación y sustitución de las rasquetas del limpiaparabrisas.....	388	Indicadores de advertencia.....	84
Recordatorio del cinturón de seguridad.....	86	Limpieza del exterior	406	La palanca de cambios no se mueve.....	426
Sistema auxiliar de estabilidad del vehículo (VSA).....	89, 330	Limpieza del interior	404	La puerta trasera no se abre.....	29
Sistema auxiliar de estabilidad del vehículo (VSA) OFF.....	89, 331	Límites de carga	309	Pinchazo/neumático desinflado.....	413
Sistema de acceso sin llave.....	93	Líquido de embrague	374	Remolcado de emergencia.....	442
				Ruido al frenar.....	30
				Sobrecalentamiento.....	427
				Luces	144, 376
				Automáticas.....	145

Indicador de luces de carretera	92
Indicador de luces encendidas.....	92
Interiores	166
Intermitentes	143
Luces antiniebla	147
Sustitución de bombillas	376
Luces automáticas	145
Luces de lectura	167
Luces interiores	166

M

Maletero	127
Bombilla de la luz	387
Tapa	127
Control a distancia	109
Control de selección (audio)	191
Control SEL/RESET	98
Mandos	103
Mantenimiento	349
Aceite.....	369
Batería.....	397
Control de aire acondicionado	402
Limpieza	404
Líquido de frenos/embrague	374
Líquido de la caja de cambios	373
Control a distancia	400
Neumáticos	390
Precauciones.....	350
Radiador.....	372
Refrigerante.....	371
Seguridad	351
Sustitución de bombillas	376

Medidores	97
Mensaje de seguridad	0
Mensaje de texto	290, 299
Mensaje de texto SMS	290, 299
Mensajes de advertencia e información	96
Modificaciones (y accesorios)	409
Modo de cambio secuencial	323
Monóxido de carbono	81
Motor	

Aceite.....	368
Arranque	311, 314
Arranque con cables	424
Aviso acústico de interruptor.....	138
Número	449
Refrigerante.....	371
MP3	197, 204, 221, 227
Mujeres embarazadas	44

N

Neumático compacto de repuesto	413, 448
Neumáticos	390
Cadenas	395
Comprobación y mantenimiento.....	390
Indicadores de desgaste	392
Intercambio	394
Invierno	395
Neumático de repuesto.....	413, 448
Pinchazo (desinflado)	413
Presión de aire	448
Revisión	391

Neumáticos de invierno	395
Cadenas.....	395
Neumáticos desgastados	390
Normativa	450
Números de identificación	449
Identificación del vehículo	449

O

Odómetro	100
Operaciones de mantenimiento	
Bajo el cofre	366

P

Palanca de cambios	319, 321, 325
Desbloqueo.....	426
Funcionamiento	319, 321, 325
Indicador de posición de la palanca de cambios (indicador de la caja de cambios)	320, 322
No se mueve	426
Palanca selectora	319, 321, 325
Parabrisas	
Deshielo/desempeñado	176, 179
Limpia/lavaparabrisas	151
Limpieza	404, 407
Líquido lavaparabrisas	375
Rasquetas del limpiaparabrisas	388
Parada	341

Personalización del ajuste de bloqueo/ desbloqueo de puertas automático	119	Puerto HDMI™	186	Repostaje	346
Pinchazo de un neumático	413	Puerto USB	185	Gasolina	346, 446
Plegado de los asientos traseros	164	Puesta a cero de los cuentakilómetros parciales	100	Indicador de combustible	97, 100
Portabebidas	169	R		Reproductor de CD	197, 221
Portavasos	169	Radiador	372	Retrovisor	155
Posiciones de la palanca de cambio de marchas Caja de cambios manual	325	Radio AM/FM	194, 218	Retrovisor interior	155
Posiciones de la palanca de cambios Caja de cambios automática de variación continua	319, 321	Recordatorio de mantenimiento	95	Retrovisores	155
Precauciones durante la conducción	317	Refrigerante del motor	371	Ajuste	155
Lluvia	317	Indicador de temperatura alta	88	Exteriores	156
Presión baja de neumáticos/sistema de aviso de desinflado	90, 432	Llenado en el depósito de reserva	371	Interiores	155
Indicador	90, 432	Llenado en el radiador	372	Puertas	156
Presión baja de neumáticos/TPMS Indicador	91, 433	Sobrecalentamiento	427	Retrovisores de puertas	156
Presión de aire	448	Testigo de temperatura baja	88	Retrovisores exteriores	156
Protección antirrobo del sistema de audio	188	Relej	104	S	
Puertas	106	Remolcado del vehículo		Seguridad para niños	60
Bloqueo de puertas automático	118	Emergencia	442	Bloqueos de seguridad para niños	117
Bloqueo/desbloqueo de puertas desde el exterior	109	Remplace		Selección de un sistema de sujeción de niños	67
Bloqueo/desbloqueo de puertas desde el interior	115	Fusibles	437, 439	Sensor de temperatura	102, 182
Desbloqueo de puertas automático	118	Reemplazo de bombillas		Señal de parada de emergencia	340
Indicador de puerta/maletero abiertos	35, 89	Faros	376	Servicio	
Llaves	106	Luces antiniebla	378	Sistema de calefacción y refrigeración	402
Sistema de prevención de bloqueo involuntario	114	Reposabrazos	165	Sistema auxiliar de estabilidad del vehículo (VSA)	330
				Botón de desactivación	331
				Indicador del sistema	89
				Indicador OFF	89
				Sistema de aire acondicionado (sistema de calefacción y refrigeración)	173
				Calefacción	174
				Deshielo de parabrisas y ventanillas	176

Filtro de polvo y polen	402	Sistema de control de presión de los neumáticos (TPMS)	332	Sistema de sujeción para niños	60
Refrigeración	175	Calibración TPMS.....	332	Cojines elevadores	79
Sistema de aire acondicionado	177	Indicador	91, 433	Selección de un sistema de sujeción de niños.....	67
Cambio del modo.....	177	Sistema de frenos	336	Sistema de sujeción para bebés	64
Deshielo de parabrisas y ventanillas.....	179	Freno de estacionamiento	336	Sistema de sujeción para niños orientado hacia atrás.....	64
Filtro de polvo y polen	402	Freno de pie.....	337	Sistema de sujeción para niños pequeños.....	66
Modo de recirculación/aire exterior	177, 178	Indicador	84, 430	Sistema de sujeción suplementario (SRS)	49
Sensores.....	182	Líquido	374	Sistema de teléfono de manos libres (HFT)/Bluetooth® HandsFreeLink® (HFL)	256, 279
Uso de aire acondicionado automática	177	Sistema de asistencia al frenado.....	339	Botones del sistema HFT/HFL	256, 279
Sistema de audio	184	Sistema de frenos antibloqueo (ABS).....	338	Configuración de las opciones de mensaje de texto/email.....	290
Ajuste del sonido.....	192, 216	Sistema de frenos antibloqueo (ABS)	338	Configuración del teléfono.....	262, 286
Botones de control remoto	189	Indicador	87	Importación automática de la libreta telefónica y el registro de llamadas del teléfono móvil	292
CD recomendados	240	Sistema de prevención de bloqueo involuntario	114	Marcación rápida	272, 293
Dispositivos recomendados.....	242	Sistema de seguridad	130	Mensaje de texto	290, 299
Información general.....	240	Indicador de alarma del sistema de seguridad.....	93	Menús	258, 282
iPod.....	201, 224	Indicador del sistema inmovilizador	94	Menús del sistema HFT/HFL	258, 282
Mensajes de error	237	Sistema de seguridad para niños		Opciones durante una llamada.....	278, 298
MP3/WMA/AAC	197, 204, 221, 227	Instalación de un sistema de sujeción de niños con cinturón de seguridad de tres puntos	73	Pantalla de información de estado del sistema HFT/HFL	257, 281
Protección antirrobo del sistema de audio....	188	Niños mayores	78	Realización de una llamada	274, 295
Puerto HDMI™.....	186	Uso de una correa.....	77	Recepción de un mensaje de texto/email	299
Toma de entrada auxiliar	187	Sistema de servodirección eléctrica (EPS)		Recepción de una llamada.....	277, 298
Sistema de aviso de desinflado	334	Indicador	89, 431	Selección de una cuenta de correo	300
Calibración	334	Sistema de sonido		Tono telefónico.....	291
Indicador	90, 432	Puerto USB	185	Visualización de mensajes	301
Sistema de calefacción y refrigeración	173			Sistema Eco Assist	11
Calefacción.....	174				
Deshielo de parabrisas y ventanillas.....	176				
Filtro de polvo y polen	402				
Refrigeración	175				

Sistema EPS (servodirección eléctrica)...	89, 431	Temperatura		VSA (sistema auxiliar de estabilidad del vehículo)	330
Sistema inmovilizador	130	Indicador de temperatura alta.....	88		
Indicador.....	94	Pantalla de temperatura exterior	102	W	
Sistema sensor de estacionamiento	342	Testigo de temperatura baja	88	WMA	197, 204, 221, 227
Sobrecalentamiento	427	Temperatura exterior	102		
Sustitución		Ajuste.....	102		
Batería	397	Testigo de averías	85, 430		
Bombillas	376	Testigo de temperatura baja	88		
Fusibles	434, 436	Testigos			
Goma de las rasquetas del		Temperatura baja	88		
limpiaparabrisas	388	Toma de entrada auxiliar	187		
Neumáticos.....	413	Tomas de alimentación de accesorios	171		
Sustitución de bombillas	376	Transmisión variable continua			
Bombillas de las luces de marcha atrás,		Líquido	373		
traseras y antiniebla trasera	383	Manejo de la palanca de cambios	23		
Luces de freno/traseras e intermitentes		Transporte de equipaje	307, 309		
traseros	382				
Luces de posición	380	U			
Luces interiores	386	Unidades de memoria USB.....	242		
Luz de matrícula trasera	384				
Luz del maletero.....	387	V			
Luz del techo.....	386	Varilla de medición del nivel (aceite del motor).....	369		
Luz intermitente lateral.....	381	Vatios.....	446		
Tercera luz de freno	385	Velocímetro.....	97		
		Ventanillas (apertura y cierre)	135		
T		Ventilación	173, 177		
Tabla de especificaciones del lubricante.....	447	Viscosidad (aceite)	368, 447		
Tablero de instrumentos.....	83	Volante.....	154		
Control de brillo	152	Ajuste.....	154		
Tapa del depósito de combustible	25, 347				
Tapacubos.....	415				
Tapón de llenado de combustible	25, 347				